

МИНИСТЕРСТВО ОБРАЗОВАНИЯ И НАУКИ РФ
ФЕДЕРАЛЬНОЕ АГЕНТСТВО ПО ОБРАЗОВАНИЮ РФ
ГОУ ВПО «АЛТАЙСКИЙ ГОСУДАРСТВЕННЫЙ УНИВЕРСИТЕТ»
Кафедра археологии, этнографии
и источниковедения

СНАРЯЖЕНИЕ КОЧЕВНИКОВ ЕВРАЗИИ

Сборник научных трудов

ИЗДАТЕЛЬСТВО  АЛТАЙСКОГО
УНИВЕРСИТЕТА

Барнаул – 2005

**ББК 63.4 (2Рос)
С53**

Ответственный редактор:
кандидат исторических наук **А.А. Тишкин**

Редакционная коллегия:
доктор исторических наук **Ю.Ф. Кирюшин**
кандидат исторических наук **В.В. Горбунов**
кандидат исторических наук **А.В. Кондрашов**
кандидат исторических наук **С.В. Неверов**
кандидат исторических наук **Т.Г. Горбунова** (ученый секретарь)

С53 **Снаряжение кочевников Евразии** : сборник научных трудов / Отв.
ред. А.А. Тишкин. – Барнаул : Изд-во Алт. ун-та, 2005. – 248 с.: ил.
ISBN 5-7904-0418-9

В сборнике представлены материалы докладов Всероссийской научной конференции (с международным участием) «Снаряжение кочевников Евразии» (Барнаул, 21–25 сентября 2005 г.).

Издание рассчитано на широкий круг исследователей, занимающихся проблемами кочевых культур степного пояса Евразии в области археологии, истории, культурологии, искусствоведения и других дисциплин.

Подготовлено и издано при частичной финансовой поддержке РФФИ (проект №03-06-80384 «Снаряжение кочевников как этнокультурный и хронологический показатель при изучении истории Алтая»), а также в рамках реализации научно-исследовательской работы кафедры археологии, этнографии и источниковедения АлтГУ по теме «Изучение этносоциальных процессов на Алтае в древности и средневековье».

ISBN 5-7904-0418-9

© Алтайский государственный университет, оформление, 2005

ПРЕДИСЛОВИЕ

В эпоху раннего железного века и средневековья в кочевых культурах евразийских степей сформировались комплексы вещей, представленные вооружением, снаряжением верхового коня и костюмом человека. Обнаружение таких предметов и их остатков в археологических памятниках имеет важное значение, поскольку они несут хронологическую и этнокультурную нагрузку, демонстрируют социальное положение владельца, свидетельствуют о формировании художественных традиций и их взаимовлияниях, указывают на направления миграционных процессов и многое другое. Особое значение рассматриваемые материалы приобретают при создании истории регионов, о которых отсутствуют письменные свидетельства или круг их значительно ограничен.

Снаряжение воинов и верховых лошадей, а также детали костюма кочевников – одна из массовых категорий археологических находок. В настоящее время накоплены обширные данные, требующие их публикации, анализа и интерпретации. Поэтому в рамках выполнения работ по проекту РФФИ «Снаряжение кочевников как этнокультурный и хронологический показатель при изучении истории Алтая» (№03-06-80384) на базе Алтайского государственного университета организована Всероссийская научная конференция (с международным участием) «Снаряжение кочевников Евразии» (21–25 сентября 2005 г.), материалы докладов которой представлены в настоящем сборнике научных трудов.

Изучение вопросов, связанных со снаряжением кочевников Евразии, является планомерным и реализуется в течение многих лет на кафедре археологии, этнографии и источниковедения и других подразделениях Алтайского государственного университета. В предшествующие годы уже осуществлены тематические издания в рамках обозначенной проблематики. В 1998 г. вышел сборник научных трудов «Снаряжение верхового коня на Алтае в раннем железном веке и средневековье», в 2002 г. опубликованы «Материалы по военной археологии Алтая и сопредельных территорий», в 2004 г. подготовлено учебно-методическое пособие «Методика изучения снаряжения верхового коня эпохи раннего железа и средневековья».

В настоящем сборнике представлены результаты исследований археологов Алтайского госуниверситета, а также специалистов по кочевническому снаряжению из других научных центров России и ближнего зарубежья. Все статьи в издании распределены по следующим тематическим направлениям:

1. Теоретические основы изучения снаряжения кочевников.
2. Вооружение и военное дело евразийских кочевников: анализ, интерпретация и реконструкция.

3. Снаряжение верховых коней: хронологическая и этнокультурная атрибуция археологических материалов.

4. Костюмный комплекс (одежда) кочевников Евразии как этнический и социальный показатель.

Материалы в каждом обозначенном разделе выстроены на основе хронологического принципа. Авторами публикуемых статей стали исследователи из 15 городов и 27 различных учреждений России, Украины, Казахстана.

В заключение стоит отметить, что проведение конференции «Снаряжение кочевников Евразии» и издание сборника трудов ее участников позволит специалистам из различных регионов обменяться опытом о процессе изучения кочевнического снаряжения, рассмотреть и обсудить теоретические, терминологические и методические проблемы в этой области археологических знаний. Главным итогом такой деятельности должна стать консолидация заинтересованных коллег в решении многочисленных проблем современной науки.

А.А. Тишкин

**ТЕОРЕТИЧЕСКИЕ ОСНОВЫ
ИЗУЧЕНИЯ СПАРЯЖЕНИЯ
КОЧЕВНИКОВ**



А.А. Тишкин, В.В. Горбунов, Т.Г. Горбунова

Алтайский государственный университет, Барнаул

СНАРЯЖЕНИЕ КОЧЕВНИКОВ КАК ЭТНОКУЛЬТУРНЫЙ И ХРОНОЛОГИЧЕСКИЙ ПОКАЗАТЕЛЬ ПРИ ИЗУЧЕНИИ ИСТОРИИ АЛТАЯ*

В эпоху раннего железного века и в средневековье на едином историческом пространстве степей Евразии происходило динамичное развитие многих культур. Одни общности распадались, другие, обладавшие мобильностью и способностью адаптироваться к новым изменяющимся условиям, формировались. Эти процессы оказывали влияние на периодические трансформации в сфере материальной культуры. Наиболее заметные изменения фиксируются при изучении снаряжения кочевников, которое включает комплексы вооружения, амуниции верховых коней и костюма человека. При раскопках археологических памятников Алтая получена обширная источниковая база по всем обозначенным категориям инвентаря. Это позволяет создать единую культурно-хронологическую схему становления, развития и упадка кочевых общностей от раннескифского до монгольского времени (конец IX в. до н.э. – XIV в. н.э.). Результаты такой работы частично опубликованы (Тишкин А.А., Горбунов В.В., 2002; Горбунов В.В., Тишкин А.А., 2003) и подготовлены для издания в наиболее полном виде (Тишкин А.А., Горбунов В.В., 2005).

Самостоятельное направление в истории народов Алтая древности и средневековья представляет изучение вооружения и военного дела. Комплекс вооружения включает в себя две основные категории: средства защиты (доспех) и средства нападения (оружие), противоборство которых во многом определяло эволюцию военного искусства. По его развитию можно судить о многих факторах политической, социальной, экономической и идеологической жизни человеческого общества. Реконструкция комплекса вооружения той или иной культурной общности дает представление о составе, размещении, способах применения и функциональных качествах целых наборов паноплии и ее отдельных предметов. Она также информирует о состоянии военного дела: составе войск, тактике, структуре военной организации, изготовлении вооружения и об уровне военного искусства. Такая ситуация определяется экономическим потенциалом общества и влияет самым существенным образом на формирование его социальных и политических институтов. Вооружение и военное дело являлись особым объектом культурной деятельности человека. Вокруг них складывались определенные эстетические и религиозные представления.

* Работа выполнена при поддержке РФФИ (проект № 03-06-80384).

Оружие всегда стремились украсить. Военные сюжеты были предметом воплощения в изобразительном искусстве и литературе. Вооружение в прошлом было одним из самых перспективных товаров, его инновации быстро перенимались, что является показателем контактов между народами. Над производством вооружения работали лучшие умы, внедряя более совершенные технологии. Перечисленные аспекты далеко не полны, но и они убедительно показывают, сколь широка роль вооружения, которая простиралась далеко за рамки чисто боевой практики (Горбунов В.В., 2003, с. 4).

К настоящему времени в изучении военного дела кочевых культур Алтая достигнуты определенные успехи. В научных публикациях отражены результаты анализа предметов вооружения скифской эпохи Горного Алтая. Вооружение населения Горного и Лесостепного Алтая раннего железного века изучалось А.С. Суразаковым (1980, 1988), В.Д. Кубаревым (1981), Ю.С. Худяковым (1995), В.А. Кочеевым (1997, 1998, 1999 и др.), Г.Е. Ивановым (1987, 1990, 1999 и др.), Ю.Ф. Кирюшиным и А.А. Тишкиным (1997), А.А. Тишкиным и Д.В. Папиным (1998), В.В. Горбуновым (1999), Л.С. Марсадаловым (2002), Ю.Ф. Кирюшиным, Н.Ф. Степановой и А.А. Тишкиным (2003) и другими исследователями. Оружие и доспехи кочевников гунно-сарматского времени из памятников Алтая рассматривались С.В. Неверовым и Ю.Т. Мамадаковым (1991), В.Н. Елиным (1988), В.И. Соеновым (1995, 1997), В.В. Горбуновым (1993, 2002, 2003) и рядом других археологов. Боевые средства средневекового населения Алтая представлены в работах В.В. Горбунова (1991, 1998, 2003 и др.), В.В. Горбунова и А.А. Тишкина (1998, 2001, 2005), Г.В. Кубарева (2002), В.И. Соенова (2004) и других. Наиболее значительный вклад в изучение вооружения и военного дела населения Алтая эпохи поздней древности, раннего и развитого средневековья внесли труды Ю.С. Худякова (1981, 1983, 1986, 1997 и многие др.). Исследования и разработки названных авторов позволили обозначить хронологию основных видов вооружения, выявить в их изготовлении различные этнокультурные традиции, реконструировать снаряжение воинов, состав войск и их боевую тактику. Изучение его категорий и комплексов дает важные дополнительные аргументы для выделения археологических культур, датировки их этапов, выяснения компонентов формирования. Большие перспективы открывает сравнение вещественных и изобразительных данных по вооружению со сведениями письменных источников. Такая работа проливает свет на этнические, миграционные и политические процессы, происходившие на территории Южной Сибири в эпоху раннего железного века и в средневековье. Сведения о вооружении кочевников Алтая способствуют оценке его роли и места среди комплексов вооружения других территорий, что поможет решению многих проблем, связанных с развитием военного дела в условиях взаимных контактов (Горбунов В.В., 2003, с. 6).

Другая группа предметов кочевнического снаряжения – амуниция верховых лошадей – является не менее показательным в рассматриваемом контексте материалом. Элементы конского снаряжения, особенно декоративные предметы, выступают в качестве важных источников информации при историко-культурных реконструкциях, поскольку являются хронологически значимыми артефактами, несут этнокультурную нагрузку, демонстрируют социальное и имущественное положение человека, которому они принадлежали. Указанные характеристики предметов конской амуниции позволяют проследить культурно-генетические трансформации и этнополитические процессы на территории Алтая. Такие археологические материалы позволяют изучать уровень развития декоративного производства, выявлять направления художественных новаций и процессы формирования этнокультурных традиций в рассматриваемой сфере.

Результаты изучения конского снаряжения кочевников Алтая нашли отражение в целом ряде научных работ. Амуниция верховых лошадей I тыс. до н.э. из памятников Алтая была предметом рассмотрения таких исследователей, как М.П. Грязнов (1950), С.И. Руденко (1953, 1960), Л.С. Марсадолов (1998, 2000), Ю.Ф. Кирюшин и А.А. Тишкин (1997), П.И. Шульга (1998) и др. Снаряжение коней гунно-сарматского времени рассматривалось В.И. Соеновым (1998). Конская амуниция и ее отдельные категории из средневековых комплексов Алтая изучались С.В. Неверовым (1985, 1991, 1992, 1998), Б.Б. Овчинниковой (1991), Д.Г. Савиновым (1977, 1984, 1994), В.А. Могильниковым (2002), С.А. Ефремовым (1998) и др. Отдельное направление в изучении средневекового конского снаряжения кочевников Алтая составило исследование его украшений (декоративных элементов амуниции) (Неверов С.В., Хаустова Г.В., 1989; Григоров Е.В., 1998; Горбунова Т.Г., 2002, 2003, 2004; Тишкин А.А., Горбунова Т.Г., 2003; и др.). Данные изделия представляют собой одну из наиболее динамично развивающихся сфер материальной культуры кочевников в силу их первостепенного декоративного назначения. Стоит также сказать, что особое внимание исследователей привлекает такое направление, как реконструкция декорированных наборов конского снаряжения (Кубарев Г.В., 1994; Неверов С.В., Горбунов В.В., 1996; Шульга П.И., 1998; Кочев В.А., Худяков Ю.С., 2000; Горбунова Т.Г., 2003, 2004; Тишкин А.А., Горбунова Т.Г., 2004; и др.).

Наконец, в изучении одежды кочевых народов Алтая к настоящему времени также получены определенные результаты. Благодаря работам В.В. Радлова (1989), М.П. Грязнова (1950), С.И. Руденко (1953), В.Д. Кубарева (1987, 1991, 1992) и многих других исследователей были накоплены материалы для реконструкции костюма населения скифской эпохи. Одежда – очень важный показатель этнической половозрастной и социальной принадлежности кочевников. Она позволяет реконструировать эстетические и мировоззренческие

представления людей, дает возможность понять материалы, технику и технологии ее производства. Стоит сказать, что украшения костюма носили определенную этническую окраску. Элементы одежды скифского времени рассматривались такими авторами, как С.И. Руденко (1953), Н.В. Полосьмак (2001), Д.В. Поздняков и Н.В. Полосьмак (2000). Обобщение данных по пазырыкскому костюму позволило Н.В. Полосьмак (2001) реконструировать этнографический облик отдельных представителей населения Горного Алтая, проживавшего в скифское время. Из-за образования мерзлоты в погребениях там была зафиксирована реальная одежда «пазырыкцев», цветовая гаммой продемонстрировала яркую культуру ранних кочевников. В меньшей степени изучен костюмный комплекс гунно-сарматского времени и средневековых народов Алтая. Отдельные аспекты этого направления разрабатывались В.М. Добжанским (1990), Г.В. Кубаревым (1998, 2000).

В качестве главного методологического основания при изучении различных категорий кочевнического снаряжения рационально использование системного подхода, состоящего в целостном рассмотрении определенной совокупности объектов, при котором выясняется, что их взаимосвязь приводит к появлению новых интегративных свойств системы (Рузавин Г.И., 1999, с. 276). Такой подход предполагает построение моделей систем и их свойств, включая модели динамики систем, их развития и иерархического строения (Блауберг И.В., 1997, с. 336–337). Применительно к изучаемому материалу отдельные категории снаряжения кочевников и их комплексы следует анализировать как обособленное и развивающееся целое, состоящее из согласованных, необходимых и достаточных для существования данной системы элементов, каждый из которых обладает способностью к самостоятельному развитию при сохранении целостных характеристик системы (Каган М.С., 1991, с. 19–21; Щапова Ю.Л., 1991, с. 125).

Практическая реализация такого подхода находит выражение в применении методики системного подхода к предметам кочевнического снаряжения, включающего четыре основных метода (Горбунова Т.Г., 2003; Тишкин А.А., Горбунова Т.Г., 2004). Первым этапом является морфологический анализ, предполагающий изучение формы, конструкции и взаимного расположения частей изделия (Щапова Ю.Л., 1991, с. 125). Вторым методом является классификация – группирование предметов по сходствам и различиям, которое соответствует логическим правилам деления объема понятий: построение на едином основании, соблюдение единой для всех частей материала иерархии, исключение попадания какого-либо объекта сразу в две однопорядковые ячейки (Клейн Л.С., 1991, с. 365, 369). Следующим этапом анализа выступает типологический метод, заключающийся в рассмотрении эволюции (развития) типов изделий во времени и пространстве (Клейн Л.С., 1987, с. 35; 1998, с. 187; Массон В.М., 1981, с. 39; Щапова Ю.Л., 1998, с. 381–382).

Изучение эволюции вещей позволяет определить их происхождение, основные направления морфологических, технологических и художественных изменений, основные линии межкультурных взаимодействий. Типологический метод предполагает привлечение датированных аналогий (материалы сопредельных регионов) с параллельным рассмотрением пространственно-временных изменений украшений и результатов данных процессов.

На заключительных этапах системного исследования возможно применение метода реконструкции, заключающегося в воссоздании нарушенного первоначального облика изучаемого объекта, выполненного в натуре или выражающегося в составлении описания объекта, его чертежа, рисунка, модели. Такой многоуровневый подход к изучению снаряжения кочевников Евразии позволит изучить морфологические и технологические особенности отдельных изделий, выявить хронологически значимые признаки предметов, обозначить этнокультурные традиции в их изготовлении, выявить направления культурных контактов в древности и средние века, воссоздать детали внешнего облика кочевников (элементы костюма, доспех) и их верховых лошадей.

Л.С. Марсаолов

Государственный Эрмитаж, Санкт-Петербург

ОБЩАЯ КЛАССИФИКАЦИЯ ПРЕДМЕТОВ ВООРУЖЕНИЯ НАСЕЛЕНИЯ ЮЖНОЙ СИБИРИ I тыс. до н.э.*

В археологической литературе по Южной Сибири до сих пор нет достаточно полного перечня категорий предметов вооружения древних кочевых племен I тыс. до н.э., хотя многие нижеперечисленные функционально разнообразные типы оружия детально изучались несколькими поколениями археологов и специалистами других отраслей науки.

Для предметов вооружения древних племен **основой классификации служит боевое назначение оружия** (ближнего и дальнего боя, защитное) **и выполняемая ими функция** (рубящая, колющая, ударная, стрелковая, ловающе-стаскивающая и т.д.). Для хранения оружия использовалось специальное снаряжение – колчан для лука, ножны для меча или кинжала и т.п. (табл. 1). Защитное снаряжение для воина подразделяется на наголовье (шлем, колпак) и доспехи (панцирь, наручье и др.). К универсальному снаряжению относится боевой и повседневный пояс, к которому подвешивалось оружие и другие предметы, необходимые кочевникам. Кроме боевого вооружения, было также специально изготовленное сакральное и погребальное оружие.

* Работа выполнена при поддержке РФНФ (проект №03-01-00468а).

Составленная таблица археологических предметов вооружения из Южной Сибири I тыс. до н.э. в какой-то степени носит прогностический характер, так как ни в одном из отдельно взятых регионов на обширной территории Южной Сибири (на Алтае, в Туве, Хакасии и др.) все их виды не найдены в полном объеме, но, возможно, их перечень позволит археологам более целенаправленно изучать военное дело древних племен.

Вооружение древних племен Южной Сибири I тыс. до н.э.

	рубящее	оружие	топор секира кельт
	колющее	оружие	дротик копье
Ближнего боя		снаряжение	чехол
	рубяще-колюще- режущее	оружие	кинжал меч
		снаряжение	ножны
	режущее-колющее	оружие	нож
		снаряжение	ножны
	ударно-стаскивающее	оружие	клевец чекан
	ударное		булава палица
		снаряжение	чехол ремни
	ловяще-стаскивающее		аркан
Дальнего боя	стрелковое	оружие	устройство: лук снаряд: стрела
		снаряжение	колчан (тул) горит (саадак)
		наголовье	шлем колпак
Защитное (для воина)		доспехи	панцирь нагрудник наручье налокотники наколенники
			щит
	Универсальное снаряжение		пояс боевой пояс повседневный
			оселок для заточки оселок-амулет

Кратко рассмотрим на примере вооружения Алтая «полноту» и «лакуны» основных источников. Рубящее, колющее и ударно-стаскивающее оружие ближнего боя – топоры, секиры, клевцы, чеканы, копья и дротики – в курганах VIII–VII вв. до н.э. пока не найдено, хотя их изображения известны на «оленных» камнях, наскальных рисунках, а также по довольно редким случайным находкам (Грязнов М.П., 1947; Кубарев В.Д., 1979; Кирюшин Ю.Ф., Тишкин А.А., 1997). О реальном снаряжении этого периода – чехлах, ремнях, ножнах – ныне можно только предполагать и частично реконструировать по «оленным» камням. Гораздо лучше известно и изучено оружие ближнего боя по памятникам VI–IV вв. до н.э. Особенно много полновесных чеканов и их миниатюрных заменителей было найдено в погребальных комплексах этого времени, но до сих пор не построены «эволюционные» схемы их развития.

В курганах Алтая VIII–VII вв. до н.э. ни одного кинжала не обнаружено. Известны они лишь по случайным находкам и по изображениям на скалах и «оленных» камнях. Предметы вооружения почти из всех больших алтайских курганов VI–IV вв. до н.э. были похищены грабителями, и только в I Тузтинском кургане обнаружен один фрагментарно сохранившийся железный кинжал (Руденко С.И., 1960, с. 120–122). Во многих работах уже рассматривались найденные в средних и малых курганах Алтая бронзовые и железные кинжалы, их деревянные или кожаные ножны. Для того, чтобы наметить хронологически устойчивые группы кинжалов, необходимо более детально проанализировать их встречаемость с другими предметами из хорошо сохранившихся «закрытых» комплексов.

В двух майэмирских курганах Западного Алтая найдены ножи с зооморфным окончанием. Нож бронзовый из погребения №2 кургана №19 в Славянке имеет слегка загнутую вверх спинку, уплощенную прямую рукоять с головой и передней частью тулова «пантеры» на конце. Глаз, нос, ухо и лапа хищника переданы кольцами (Черников С.С., 1965, с. 60–61). В оформлении клинка ножа чувствуется влияние предшествующих «карасукских» традиций. Бронзовый нож из кургана №1 могильника Солонечный Белок – прямой, со слегка изогнутой спинкой. Сечение клинка подтреугольное, конец обломан. Рукоять завершается изображением головы и части тулова хищника. Глаз круглый, ухо подовальное, на конце лапы показаны три когтя (Грязнов М.П., 1947, с. 12; Руденко С.И., 1960, табл. XVIII.-4). Клинки у этих ножей по форме разные, и звери изображены по-разному, но в обоих случаях на конце рукояти дана голова и передняя часть тулова хищника. По стилистическим признакам (круглые глаз, лапа и др.), многочисленным аналогиям изображений хищников, в том числе и на золотых пластинках из Майэмира, форме клинка, оба ножа можно датировать 2-й половиной VIII – 1-й половиной VII вв. до н.э.

Из кургана №9 в Усть-Куюме происходит бронзовый пластинчатый нож со слегка изогнутой спинкой и односторонним лезвием (Марсадалов Л.С.,

1981). В верхней его части находится подтреугольная петля и небольшая односторонняя закраина, расположенная под прямым углом к оси клинка. Три клинка подобных ножей найдены в каменных ящиках курганов №21, 25, 26 того же могильника. Эти литые ножи резко отличаются от афанасьевских медных маленьких кованых ножей из усть-куюмских погребений №8 и 18. Два бронзовых ножа из Чистого Яра близки к усть-куюмским по размерам, форме рукояти и клинка. Только окончание рукояти у них иное. У одного ножа – в виде выделенного кольца, а у другого ножа ниже верхнего края рукояти имеется небольшое округлое отверстие (Арсланова Ф.Х., 1974, с. 79, рис. 26, 27).

Длинные бронзовые ножи, сходные с ножами из Усть-Куюма и Чистого Яра, в разнообразных вариантах были широко распространены по территории Евразии. Ввиду неразработанности хронологии таких ножей они обычно датируются очень широко – в пределах VIII–VI вв. до н.э. По предметам конского снаряжения, найденным в курганах Усть-Куюм и Чистый Яр, эти памятники могут быть датированы VII в. до н.э.

В памятниках майэмирской, бийкенской и пазырыкской культур было найдено большое количество бронзовых ножей, почти в каждом из раскопанных курганов. Ножи имеют различную форму, сечение, окончание рукояти. Общая типология этих ножей разработана пока лишь частично (Кирюшин Ю.Ф., Тишкин А.А., 1997, с. 77–79; Кубарев В.Д., 1987; и др.). Детальная классификация ножей может быть создана лишь после составления общего свода памятников бийкенской и пазырыкской культур, уточнения хронологии более чем 900 курганов. Предварительно можно отметить, что в пазырыкское время ножи становятся меньше по размерам и более стандартными, чем в майэмирских и бийкенских памятниках.

В небольшом числе и в основном по случайным находкам на Алтае известны предметы защитного снаряжения – шлемы и доспехи. Зато на Алтае гораздо больше, чем в других регионах Евразии, найдено щитов, изображения которых отмечены еще на «оленных» камнях Саяно-Алтая и Монголии с IX–VIII вв. до н.э. Особенно много щитов было найдено в больших курганах VI–V вв. до н.э. Щиты из I Туэктинского, I и II Пазырыкских курганов имеют прямоугольную форму. В Туэкте-1 был найден щит из цельного куска дерева. Конструкция остальных щитов одинаковая – это палочки, вплетенные в кусок кожи. В Туэкте-1 размеры щитов – 50–56×42–51 см, что больше размеров щитов из Пазырыка – 36–40×27–31 см. В III и IV Пазырыкских курганах преобладают щиты с дугообразным верхним краем. Они длиннее (до 68 см) и шире (52–54 см) щитов из остальных курганов. В V Пазырыкском кургане щиты не были обнаружены (Руденко С.И., 1953; 1960).

Следует отметить, что наиболее хорошо в Южной Сибири изучены отдельные категории предметов стрелкового оружия дальнего боя, особенно на-

конечники стрел, но гораздо меньше – устройства для стрельбы и снаряжение (луки, колчаны и т.п.). Наконечники стрел из курганов Алтая рассматривались М.П. Грязновым, С.В. Киселевым, С.И. Руденко, С.С. Черниковым, Ф.Х. Арслановой, Д.Г. Савиновым, А.С. Суразаковым, В.Д. Кубаревым, Ю.С. Худяковым, Л.С. Марсадоловым, Г.Е. Ивановым, В.А. Кочеевым, Н.В. Полосьмак, Ю.Ф. Кирюшиным, А.А. Тишкиным, П.И. Шульгой, А.Б. Шамшиным, В.А. Могильниковым, М.Т. Абдулганеевым, Н.Ф. Степановой, В.Б. Бородаевым, А.П. Бородовским, Н.А. Боковенко, З.С. Самашевым, Г.С. Жумабековой, А.С. Ермолаевой, Г.К. Омаровым и многими другими археологами (Марсадолов Л.С., 2002). Для многих регионов Евразии уже построены хорошие схемы бытования основных форм наконечников стрел, необходимо только согласовать их между собой.

Примерно такое же положение дел с изучением предметов вооружения, как и на Алтае, можно отметить и для Тувы (исследования Л.Р. Кызласова, М.П. Грязнова, М.Х. Маннай-оола, Ю.С. Худякова, М.А. Дэвлет, Н.А. Боковенко, К.В. Чугунова и др.). Гораздо лучше классифицировано оружие тагарской культуры (работы А.М. Кулемзина, А.И. Мартынова, Н.Л. Членовой, Ю.С. Худякова, А.В. Субботина и др.), но и там много нерешенных вопросов, особенно связанных с хронологическими сопоставлениями с памятниками Саяно-Алтая.

Одними из первоочередных задач при изучении оружия древнего населения Южной Сибири являются вопросы уточнения хронологии объектов не только в одном регионе, но и во всей степной полосе Евразии (Грязнов М.П., 1983; Марсадолов Л.С., 2004), что позволит наметить хронологически устойчивые группы предметов вооружения из «закрытых» комплексов и построить надежные схемы их «эволюционного» развития.

В.В. Горбунов

Алтайский государственный университет, Барнаул

МЕТОДИКА РЕКОНСТРУКЦИИ ДРЕВНЕГО ВООРУЖЕНИЯ*

Реконструкция предметов материальной культуры прошлого является важным инструментом для адекватного восприятия и интерпретации древних вещей. В последние годы особенно динамично развиваются исследования, связанные с реконструкциями в области оружейведения и военной археологии. Ученые все чаще дополняют издание материалов их реконструкциями (Худяков Ю.С., Баяр Д., 1992; Горбунов В.В., 1996; Кубарев Г.В., 2002; и др.).

* Работа выполнена при поддержке РФФИ (проект №03-06-80384).

Значительное число работ аналитического характера иллюстрируется воссозданными предметами и целыми комплексами вооружения (Худяков Ю.С., 1980; 2003; Горелик М.В., 1993; Горбунов В.В., 2003; Бобров Л.А., Худяков Ю.С., 2003; 2005; и др.). Появились публикации, специально посвященные реконструкциям разных видов доспеха, оружия и военного снаряжения (Савин А.М., Семенов А.И., 1990; Нестеров С.П., Слюсаренко И.Ю., 1993; Горбунов В.В., 2002; Матвеева Н.П., Потемкина Т.М., Соловьев А.И., 2004; и др.), а также научно-популярные издания воспроизводящие древних воинов и их боевой арсенал (Горелик М.В., 2002; Соловьев А.И., 2003). Накопленный практический опыт позволяет обратиться к обобщению полученных результатов и отметить основные аспекты в методике оружейведческой реконструкции.

Сам термин «реконструкция» обозначает воссоздание первоначального облика какого-либо объекта, явления или процесса по сохранившимся частям различных памятников (Красовский В.П., 1975, с. 615–616; Клейн Л.С., 1992, с. 89–94). Любая реконструкция должна проводиться на научной основе, т.е. снабжаться системой доказательств. Однако это полностью не исключает при-сущего ей гипотетического характера.

При изучении вооружения используются несколько видов реконструкции: описательная (текст), графическая (рисунок) и натуральная (модель).

Задача описательной реконструкции заключается в подробной характеристике восстанавливаемого предмета вооружения и обосновании его устройства. Только по тексту, без рисунков, достаточно сложно получить представление о реконструируемой вещи. Но иногда детальное описание находки создает настолько яркий образ (Синицин И.В., 1956, с. 104), что в дальнейшем может послужить основой для ее иллюстративного воспроизведения (Горелик М.В., 2002, с. 70, рис. 15).

Графическая реконструкция является наглядным элементом информации о вооружении. В демонстрационном плане она может использоваться самостоятельно, но в аналитическом отношении составляет равноценную пару с текстом. Такую реконструкцию можно разделить на рисунки-схемы и художественные рисунки. Первые представляют собой изображения предметов, близкие к чертежу, а вторые воссоздают объемные образы вооружения и воинов. Рисунки-схемы хорошо передают мелкие детали, не затененные фактурой, могут выполняться в масштабе и снабжаться разрезами. Художественные рисунки обладают эстетикой и «живостью» восприятия.

Моделирование предметов вооружения в натуральную величину из подлинных материалов составляет высшую ступень реконструкции. Изготовление реальной модели панциря, копья или колчана, помимо приобретения определенных технологических навыков, позволяет выявить особенности их

устройства (вес, крепление, вместимость). При проведении серии экспериментов с моделью определяются ее эксплуатационные возможности (ношение, хранение, транспортировка) и функциональные качества (устойчивость, проникаемость). Таким образом, с помощью моделирования проверяются другие виды реконструкции. Удачными примерами такой работы являются натуральные комплекты вооружения скифского, древнерусских, монгольских, кыргызского, джунгарского и тибетского воинов, изготовленные под руководством отечественных оружейников (Абрамзон И.Я., Горелик М.В., 1983; Горелик М.В., 1983; Минжулин А.И., 1988; Худяков Ю.С., Бобров Л.А., Филиппович Ю.А., 2004).

Для успешного осуществления процедуры реконструкции необходимо привлечение максимального числа разнообразных источников: вещественных, изобразительных, письменных. Степень их информативности неодинакова.

Наиболее точную реконструкцию вооружения обеспечивают только вещественные материалы. При их хорошей (полной) сохранности любые виды реконструкции достаточно легко выполнимы. Однако археологические находки в силу своей фрагментарности: плохая сохранность, традиция поломки изделий или символического (частичного) помещения в могилу и т.п., оставляют мало шансов для подобной работы. В таких случаях большое значение для создания реконструкции имеют предварительные мероприятия по полевой фиксации, консервации и реставрации предметов вооружения.

Крайне важна фиксация расположения находок на плане изучаемого объекта. Это существенным образом облегчает воссоздание конструкции сложных (составных) изделий, таких как панцири, луки, ножны, пояса и т.п. Если сохранность предметов вооружения (чаще всего из железа) неудовлетворительная, то следует прибегать к их частичной консервации на месте, а если очень плохая – то к полной (Буршнева С.Г., 2004, с. 27–28). По возможности эти вещи желательно брать монолитом для их последующей обработки в лабораторных условиях (Савин А.М., Семенов А.И., 1990, с. 81; Горбунов В.В., 2002, с. 63). Большие перспективы для реконструкции вооружения имеет реставрация полученных материалов. Прежде всего она позволяет собрать в единое целое фрагменты предмета и максимально приблизиться к его начальной форме (Ширяков В.А., 1999, с. 105–108, рис. 1, 2). В процессе реставрации можно проследить многие мелкие детали оформления (декор, крепежные отверстия, штифты), а также следы других материалов на изделии (кожа, ткань, дерево) и определить их назначение.

Реставрированный предмет является основой для создания его реконструированного вида, воплощенного в рисунке или модели. Если вещь относи-

тельно целая, то остается только дополнить отдельные недостающие детали по самому изделию, исходя из логики его формы или принципа симметрии. Когда предмет предстает в виде фрагмента, то для его реконструкции можно использовать аналогичные целые изделия, учитывая их типологическое сходство (Горбунов В.В., 2003, с. 33, рис. 26.-1–5).

Реконструкция предметов вооружения является первой ступенью для воссоздания, как набора вооружения отдельного воина, так и комплекса вооружения определенного древнего общества. На этом этапе возможности вещественных источников могут быть ограничены. В археологическом памятнике очень редко присутствует весь комплект вооружения, и его завершенность не гарантирована.

Изобразительные источники отличает цельность в передаче образа. Древние петроглифы, миниатюры, барельефы, статуэтки и т.п., на которых показаны воины в полной боевой экипировке, давно и успешно используются при создании реконструкций (Горелик М.В., 1971; Новгородова Э.А., Горелик М.В., 1980). Но степень их подробности также не одинакова (сохранность, стилизация), и поэтому наилучший и более доказательный результат дает сопоставление изобразительных и вещественных материалов. Реконструкция доспеха или оружия, основанная только на одних рисунках, не имеющих аналогий среди реальных находок, будет более гипотетична. Важным преимуществом изобразительных памятников является демонстрация применения боевых средств в военных действиях. Это позволяет выделить наборы вооружения, присущие определенным родам войск, и подойти к реконструкции всего комплекса более дифференцированно.

Письменные источники в основном несут информацию о военной организации, составе войск, тактике и стратегии, которая нужна при анализе военного дела и военного искусства. Для характеристики комплекса вооружения важны свидетельства нарративных памятников о видовом составе вооружения, применяемом тем или иным народом. В реконструкции вооружения исключительный интерес представляют подробные описания конструктивных особенностей различных видов доспеха и оружия. Например, известные сведения Плано Карпини о монгольском конском доспехе позволили воссоздать его графически (Горелик М.В., 1987, рис. 13.-1). Однако, как и в случае с изобразительными материалами, текстовые данные должны иметь свои реальные параллели.

В целом методика реконструкции древнего вооружения должна основываться на комплексном подходе, заключающемся в сопоставлении всех групп источников, при определяющем значении вещественных материалов.

Ю.С. Худяков, Л.А. Бобров

*Институт археологии и этнографии СО РАН, Новосибирск;
Новосибирский государственный университет, Новосибирск*

ОПЫТ РЕКОНСТРУКЦИИ ВООРУЖЕНИЯ КОЧЕВНИКОВ В ЦЕНТРАЛЬНОЙ АЗИИ ЭПОХИ ПОЗДНЕГО СРЕДНЕВЕКОВЬЯ*

Важной задачей изучения военного дела кочевников Центральной Азии является реконструкция комплексов вооружения средневековых воинов. Наглядным воспроизведением таких комплексов служат реконструкции внешнего облика воинов. Научно-художественные реконструкции позднесредневековых монгольских воинов были в свое время сделаны М.В. Гореликом, использовавшим полностью сохранившиеся монгольские шлемы и панцири эпохи позднего средневековья из собраний Оружейной палаты Московского Кремля и Государственного Эрмитажа и средневековые миниатюры (Горелик М.В., 1983, с. 261–263).

Широкое привлечение для задач реконструктивного характера находок предметов вооружения из раскопок археологических памятников кочевнических культур на территории Южной Сибири и Центральной Азии позволило одному из авторов настоящей статьи выделить характерные особенности комплексов вооружения разных кочевых этносов, проследить их эволюцию на протяжении нескольких периодов существования конкретных кочевнических культур (Худяков Ю.С., 1980, с. 131–138; 1986, с. 47–48, 59–60, 84–86).

В последние годы авторами данной статьи на основании изучения археологических находок из раскопок и музейных коллекций в ряде городов России, Монголии, Китая, Польши, анализа иконографических и письменных источников были реконструированы комплексы боевых средств кочевников Центральной Азии.

Важные дополнительные данные, позволяющие на практике оценить функции и эффективность доспехов, могут быть получены в процессе создания точных копий защитного оружия, изготовленных в натуральную величину из современных материалов. Успешный опыт создания моделей оружия и доспехов древнерусских и монгольских воинов был осуществлен в начале 1980-х гг. И.Я. Абрамзоном, М.В. Гореликом (1983, с. 238–244) и работавшей под их руководством группой мастеров.

На основе разработанной Ю.С. Худяковым графической реконструкции пластинчатого панциря-кюяка кыргызского воина эпохи развитого средневе-

* Работа выполнена при поддержке РФФИ (проект №04-06-80248).

ковья, для которой были использованы пластины, найденные в составе оружейного клада из Абазы, А.Л. и Ю.А. Петренко (2004, с. 102, 107) изготовили из современных материалов пластинчато-нашивной, «внутренний» панцирь-куяк. Его пластины были прикреплены изнутри к матерчатому покрытию заклепками.

Благодаря изготовлению современной копии удалось уточнить систему крепления и соединения пластин внутри матерчатой основы, оценить удобство его одевания и ношения, возможности свободного передвижения бойца в пешем строю, обращения с клинковым оружием в процессе фехтования.

Для полноценной реконструкции доспехов необходимы хорошо сохранившиеся образцы кочевнического защитного вооружения. В исследованных на территории Южной Сибири и Центральной Азии археологических памятниках средневековых кочевников предметы защитного вооружения встречаются редко. Поэтому в качестве объектов для реконструкции средневековых шлемов и панцирей были выбраны полностью сохранившиеся и хранящиеся в российских и европейских музеях боевые наголовья и доспехи джунгарских и тибетских воинов. Предметы защитного вооружения позднесредневековых кочевников Центральной Азии были осмотрены и зарисованы во время изучения музейных фондов и экспозиций в музеях Москвы, Санкт-Петербурга и других городов.

Предметные реконструкции позднесредневековых шлемов и панцирей монгольских, джунгарских и тибетских воинов были воспроизведены в натуральную величину из современных материалов на основе разработок и изучения хорошо сохранившихся музейных экспонатов. По сохранившимся образцам джунгарских сфероцилиндрических шлемов, которые хранятся и экспонируются в музеях Москвы и Тобольска, мастером Ю.А. Филипповичем была изготовлена копия защитного боевого наголовья позднесредневекового ойратского воина (Бобров Л.А., Худяков Ю.С., 2003, табл. 4.-1–3).

Сфероцилиндрический купол шлема был составлен из восьми пластин, плавно изогнутых и сужающихся от обруча к навершию. Пластины соединены между собой внахлест через одну и склепаны с двумя соседними пластинами тремя парами заклепок с округлыми сферическими шляпками. Верхний ряд, по две заклепки на четырех пластинах расположен на цилиндрической тулье шлема, два других ряда на сфероконическом куполе. Цилиндрическая тулья увенчана плоским навершием с загнутыми вниз полуовальными язычками. На навершии укреплено три султана – цилиндрических трубочки для крепления плюмажа из птичьих перьев и конского волоса. Самая высокая трубочка с раструбом в виде бутона цветка укреплена по центру навершия. Другие невысокие трубочки с обручами-расширениями размещены по периметру навершия. В центральной трубочке укреплен пучок их перьев и конско-

го волоса, в передних трубочках – пух и перья, в задней – длинный пучок конского волоса, концы которого опускаются до нижнего ряда заклепок на куполе шлема. По нижнему краю купол окаймлен широким обручем, который прикреплен заклепками к пластинам купола. Спереди к обручу также приклепан коробчатый козырек. По сравнению с реальными прототипами джунгарских шлемов несколько уменьшена высота цилиндрической тульи шлема. С трех сторон к обручу присоединена ламеллярная бармица. Она состоит из пяти горизонтальных рядов прямоугольных пластин с полукруглым верхним краем и разделена на пять несомкнутых лопастей, двух наушей, назатыльника и двух нашейных лопастей, которые соединялись спереди, прикрывая горло. Пластины связаны между собой таким образом, чтобы округлые верхние края нижнего ряда перекрывали прямоугольные края верхнего ряда. Бармица обшита подкладкой из выделанной кожи изнутри и по краям снаружи. Такой шлем надевался на голову воина поверх мягкого, кожаного или матерчатого, подшлемника, стягивался и застегивался кожаным ремешком под нижней челюстью.

Как удалось выяснить в процессе проведенных экспериментов, сфероцилиндрический шлем позволяет выдержать и частично амортизирует рубящие удары, нанесенные клинковым оружием. Однако он не может предотвратить или ослабить прямой таранный удар древкового колющего оружия. В то же время сфероцилиндрический шлем, даже с несколько усеченной по высоте цилиндрической тульей, достаточно тяжел. Вероятнее всего, его не носили постоянно, а надевали непосредственно перед боем или решающей таранной атакой. Высокая цилиндрическая тулья защитных функций не несет. Наоборот, она делает шлем довольно уязвимым. Ламеллярная бармица, для того чтобы эффективно защищать шею воина, должна быть разделена на лопасти (Худяков Ю.С., Бобров Л.А., Филиппович Ю.А., 2004, с. 250).

В то же время был реконструирован ламеллярный панцирь-халат по образцу тибетских доспехов, хранящихся в музеях г. Санкт-Петербурга и Варшавы. При изготовлении копии были соблюдены все основные параметры доспеха – размеры пластин, их общее количество, число горизонтальных рядов и число пластин в каждом из них. Была реконструирована сама технология и последовательность сборки и крепления основных частей относительно друг друга. Защитное покрытие панциря-халата состоит из нескольких частей, в том числе жилета с осевым разрезом, двух наплечников и юбки с длинным подолом, разделенной на два набедренника и накрестника. Прямоугольные пластины скреплены между собой шнуром в горизонтальные ряды с наложением одна на другую. По нижнему краю каждого горизонтального ряда проходит кожаная окантовка, прошитая сквозь отверстия в пластинах. Эта обшивка делалась для того, чтобы углами пластин не рвать одежду и предохранить воина

от порезов пластинами своего панциря. Кроме того, кожаная окантовка делает горизонтальные ряды пластин единым целым. При перерубании шнура крепления с внешней стороны такой ряд не разваливается, а сохраняет свое положение в составе панциря.

Проведенные испытания показали, что доспех сохраняется даже при многочисленных повреждениях крепежного шнура от ударов клинковым оружием. Верхние края пластин закруглялись потому, что они располагались поверх нижнего ряда. Это делалось для того, чтобы не рвать одежду и не пораниться самому воину. Проведенные испытания по использованию изготовленной модели ламеллярного панциря-халата позволили уточнить некоторые важные функциональные особенности. При резких движениях воина руками наплечник может сползти и оголить предплечье. Поэтому его завязывали ремешками на руке, выше локтя, иначе действия рук были бы затруднены. Фиксация наплечников на предплечье воина требует посторонней помощи. Вероятно, воины помогали друг другу в процессе экипировки. В пешем положении вес доспеха распределяется на плечевые ремни и плечи воина. При посадке верхом на коня вес панциря перераспределяется на спину и круп лошади и нагрузка на плечевые ремни существенно ослабевает. При посадке верхом на лошади выясняется, для чего нужно расширение и удлинение пластин накрестника в нижней части. Расширенный книзу накрестник хорошо ложится на спину и круп лошади и служит дополнительной защитой. Точно так же расширенные к нижней части набедренники защищают ноги воина. У панцирного всадника такие набедренники полностью закрывают бедра, колени и верхнюю часть голеней всадника.

Ламеллярный доспех очень подвижен. Это позволяет всаднику свободно двигаться, сидя в седле, и активно вести маневренный конный бой, стрелять из лука, атаковать противника копьем, фехтовать палашом или саблей. Панцирь эффективно защищает тело воина от ударов клинковым оружием. При повреждении пластин, разрывах шнуров и кожаной окантовки панцирь довольно легко можно починить. Сломанные пластины можно заменить новыми, порванные шнуры и кожаные полосы связать в месте обрыва. Однако из-за появления дополнительных узлов гибкость конструкции и качество защиты несколько ухудшаются. Возможно, пластины не меняли, а скрепляли между собой, пробив дополнительные отверстия.

Подобные случаи ремонта панцирных пластин зафиксированы в памятниках культуры енисейских кыргызов эпохи развитого средневековья в Минусинской котловине (Худяков Ю.С., 1982, с. 123, рис. 80.-1). Были изготовлены и опытные образцы наступательного оружия ближнего боя: копье со знаменем и сабля. Этим оружием можно свободно действовать в полном боевом облачении.

Опыт реконструкции позднесредневековых шлемов и панцирей джунгарских и тибетских воинов позволил оценить важные в функциональном отношении конструктивные особенности боевых наголовий и защитной одежды, испытать возможности их надевания, ношения и применения с использованием древкового колющего и клинкового оружия в пешем и конном строю.

Т.Г. Горбунова

Алтайский государственный университет, Барнаул

ТИПОЛОГИЧЕСКИЙ МЕТОД В АРХЕОЛОГИИ И ЕГО ЗНАЧЕНИЕ ПРИ ИЗУЧЕНИИ СНАРЯЖЕНИЯ КОЧЕВНИКОВ*

С развитием эволюционного учения из сферы естественно-научной оно распространилось на другие области научного знания. В зарубежной археологии одним из первых последовательных эволюционистов был Габриэль Мортилье (1821–1898). В отечественной археологии утверждение эволюционизма происходило в начале XX в. и было связано с именем В.А. Городцова (1927, с. 2–4), обозначившего пять законов существования вещественных памятников:

1) закон индустриальной причинности, который утверждает, «что вещественные археологические памятники являются следствием, причиной которого служат памятники, явившиеся в общественной индустрии ранее»;

2) закон индустриальной эволюции, который касается «процесса превращения одного генетически связанного явления в другое»;

3) «закон индустриальных заимствований объясняет сходства явлений сообщением их одною народностью другой»;

4) закон случайных индустриальных совпадений применяется, «когда причины совпадения индустриальных явлений совсем не известны»;

5) «закон борьбы индустриальных явлений за существование вступает в силу тотчас же, как только в одной и той же культуре сталкиваются два индустриальных явления, связанных единством функций».

Эволюционный подход в археологии отвечал задаче изучения процесса передачи культурной информации от учителя к ученику или через недолговечные образцы от поколения к поколению (Маршак Б.И., Маршак М.И., 1981, с. 35). Эволюционизм позволял проследить изменчивость и варибельность археологических артефактов, их свойств и комплектов, а значит, позволял зафиксировать порядок, регулярность и повторяемость в этих изменениях. В.С. Бочка-

*Работа выполнена при поддержке РФФИ (проект № 03-06-80384).

рев (1975, с. 39) даже определяет археологию как науку, которая стремится прежде всего изучить закономерности археологического процесса. К проблеме развития вещей обращалась Ю.Л. Шапова, обозначившая некоторые законы эволюции древнего вещного мира. В ее основе, по представлению автора, лежит явление возникновения новшеств. Каждое изменение в данном процессе выступает своеобразным звеном в цепи, обусловленным предшествующими состояниями и обуславливающим последующие изменения. По мнению Ю.Л. Шаповой (2000, с. 115–116, 121), эволюция новых групп предметов берет свое начало от сравнительно несложно организованных форм, содержащих в себе значительный эволюционный потенциал.

Идеи эволюционизма сыграли решающую роль в формировании типологического метода. В.Ф. Геннинг (1982, с. 69) в связи с этим именует его «детисцем эволюционного направления в археологии». Формирование метода происходило следующим образом. Для решения проблемы длительной хронологии, позволяющей судить об отношении вещей друг к другу во времени, шведский исследователь Оскар Монтелиус (1843–1921) предложил применить метод, согласно которому различные серии предметов (оружия, утвари, украшений и сосудов) рассматривались сами по себе для изучения их генеалогии и определения порядка, в котором типы следовали друг за другом. Данная позиция нашла отражение в работе О. Монтелиуса, вышедшей в Стокгольме в 1903 г. «Die alteren Kulturperioden im Orient und Europe». Bd.1. Methode (Геннинг В.Ф., 1982, с. 166; Классификация в археологии, 1990, с. 22). С. Мюллер, изучив разработки О. Монтелиуса, впервые употребил по отношению к ним термин «типологический метод» в работе «Mindle Bidreg til den forhistorishe archeologia methode». Согласно его представлениям, метод предполагал распределение типов в эволюционные типологические ряды в соответствии со сходством и различием вещей в порядке их последовательного изменения. Правильность построения рядов проверялась через встречаемость типов в замкнутых комплексах. Набор встречаемых типов соответствовал периоду развития. В 60-е гг. XX в. М. Мальмер усовершенствовал данную позицию и стал рассматривать в качестве замкнутых комплексов отдельные артефакты, а типологический ряд стал строить по распределению признаков в артефактах. Под типологией же Мальмер понимал учение о типах и их взаимоотношениях (Классификация в археологии, 1990, с. 22–23).

Термин «типология» появился практически одновременно с понятием «типологический метод». Во 2-й половине XIX в. англичанин Питт Риверс определил типологию как приложение к продуктам человеческого труда – артефактам – систем, используемых в естественных науках для выражения связей в форме и структуре организмов внутри эволюционной секвенции (Классифи-

кация в археологии, 1990, с. 11–12). В западноевропейской литературе по археологии метод типологии анализировался в 50–80-е гг. XX в. Например, Г.А. Даниел определял его как «упорядочивание артефактов в последовательные ряды, показывающие морфологическое развитие». Ж.-К. Гарден (1983, с. 269; Классификация в археологии, 1990, с. 11) отмечал, что в узком смысле понятие типология означает любую организацию какого-нибудь комплекса археологических материалов, основанную на систематическом сопоставлении их внутренних и внешних признаков, «из которой исследователь получает информацию о положении этих материалов в пространстве и во времени». Л.С. Клейн (1987, с. 35) подчеркнул, что типология важна для решения задачи «построения типологических рядов, выявления эволюции, познания археологических культур».

В 1960-е гг. также начинает использоваться еще один термин – «сериация». Исследователь Роус в 1967 г. определил сериацию как процедуру разработки хронологии путем расположения остатков одной культурной традиции и из одной местности в такой порядок, который представляет конфигурацию их культурных черт. Составители терминологического словаря справочника «Классификация в археологии» (1990, с. 20–21) справедливо в качестве близких к этому понятию называют типологию, типологический метод и построение типологических рядов.

Исходя из указанных позиций сформулируем следующее. Метод типологии (типологический метод) – это рассмотрение эволюции (развития) типов изделий во времени и пространстве. Теоретической основой данного метода является положение о том, что изменчивость и наследственность свойственны миру вещей и являются основными факторами эволюции. Вещи, предназначенные для одних и тех же целей, при их изготовлении мастерами разных поколений изменялись так, что современный исследователь может наблюдать появление, совершенствование и «вырождение» отдельных особенностей (признаков), присущих этим изделиям. Детали предметов, которые утрачивают свою первоначальную функцию (или назначение), могут сохраняться как бы по инерции и именуется реликтивными (пержиточными) признаками. По ним можно судить о том, какая вещь была изготовлена раньше, а какая – позже. Учитывая степень перерождения того или иного признака, можно расположить вещи в один ряд, в начале которого данный признак имеет функциональное назначение, а затем постепенно перерождается (изменяется) и исчезает. Такой ряд вещей называется типологическим.

Идею развития вещей не следует понимать буквально. Конечно, речь идет об эволюции производственных навыков и вкусовых предпочтений людей прошлого, следы которых отразились на древних вещах. Реликтивные признаки особенно четко фиксируются на тех изделиях, которые были сделаны тогда,

когда еще не была найдена оптимальная для данной категории вещей конструкция. Особую роль приобретают реликтовые признаки, если они относятся не к конструктивной или технологической стороне предмета, а к его декоративным особенностям. Поскольку декоративные признаки, как правило, непосредственно не связаны с функцией предмета и передавались от мастера к ученику, они превращались в неосознанные элементы декора, выполняемые почти автоматически.

При типологическом анализе очевидными становятся тенденции, в русле которых осуществлялось развитие вещей. Кроме того, типология позволяет проследить как серии однородных изделий, переходя от низшего к высшему технологическому уровню, получают продолжение в вещах, выполненных в другом материале или другими приемами. Необходимо заметить и следующее. Мастера, изготавливавшие древние предметы, опирались на определенные правила, образцы, что позволяет исследователю выявить основную линию (линии), по которой протекало развитие вещей рассматриваемой категории. В связи с этим данный метод предполагает построение типологических рядов, в рамках которых типы изделий связаны линией или линиями преемственности («наследования»). Л.С. Клейн (1991, с. 387) определил типологический ряд как ряд, в котором типы связаны воедино сравнительно длинной (проходящей сквозь несколько звеньев) линией (линиями) преемственности или наследования.

Типологический метод позволяет извлечь максимальное количество информации при работе с более или менее массовыми сериями материала. К таковым относятся различные категории снаряжения кочевников: предметы вооружения (наступательного и оборонительного), детали костюма (например, поясная гарнитура), снаряжение верхового коня (удила и псалии, стремена, украшения). Анализ данных предметов с точки зрения типологии обеспечивает возможность проследить наиболее подробное и детальное их развитие во времени и пространстве, определить время и место их появления, направления дальнейшего распространения, новации в области технологий производства и декорирования изделий, установить, когда тот или иной предмет вышел из употребления либо было изменено его функциональное назначение.

Типологическое изучение археологических предметов может свидетельствовать не только об одном, но и о нескольких эволюционных направлениях той или иной категории изделий. Среди таковых можно выделить постепенное изменение формы предмета, его определенной составляющей, декора изделия или конструкции. В связи с этим необходимо отметить значение типологии для определения относительных датировок предметов (например, вплоть до

50-ти или даже 25-ти лет для вещей эпохи средневековья) и археологических комплексов, из которых они происходят. Каждый новый виток технологических или декоративных изменений, выявляемый типологически, будет свидетельством очередного временного интервала, поэтому наиболее дробные даты можно получить на массовых вещевых сериях. Отметим также, что эволюция одного признака может носить и случайный характер. Комплексные же изменения, т.е. развитие предметов сразу по нескольким направлениям, имеют закономерный характер и могут служить основанием для датирования.

**ВООРУЖЕНИЕ И ВОЕННОЕ ДЕЛО
ЕВРАЗИЙСКИХ КОЧЕВНИКОВ:
АНАЛИЗ, ИНТЕРПРЕТАЦИЯ
И РЕКОНСТРУКЦИЯ**



В.Я. Стеганцева

*Институт истории материальной культуры РАН,
Санкт-Петербург*

ОРУЖИЕ ДАЛЬНОГО БОЯ РАННЕЙ И СРЕДНЕЙ БРОНЗЫ В СТЕПНОЙ ЧАСТИ ВОСТОЧНОЙ ЕВРОПЫ

В эпоху ранней и средней бронзы, представленной в восточноевропейских степях ямной, катакомбной и культурой многоваликовой керамики, в качестве оружия дальнего боя использовались в основном лук и стрелы. Остатки этих предметов обнаруживают при раскопках в погребениях и немногочисленных поселениях указанных культур.

Очень немногочисленны находки луков. По данным С.Н. Братченко, известно чуть более десяти достоверных находок последних. Луки обнаружены в погребениях ямной и катакомбной культуры. Большую часть их можно реконструировать как простые луки сегментовидной формы, в сечении округлые на концах (диаметром около 1 см), плоские эллипсоидные в средней части (0,5–2,5; 0,5–3,5 см). Иногда на концах сохраняются врезь-приемники для тетивы (Вязьмитина и др., 1960, с. 50–52, 56–57, рис. 36, 43). В погребении №3 кургана №33 у с. Алкалия Одесской области в составе воинского инвентаря, включающего булаву, колчан со стрелами, медный нож и кремневый топорик, обнаружен сложный лук (Субботин Л.В., 2003, табл. 19.-3). Формы сложных и простых луков можно увидеть на антропоморфных стелах эпохи энеолита–ранней бронзы (Братченко С.Н., 1989, рис. 2.-2, 3) и на плитах гробниц из Новосвободной (Резепкин А.Д., 1991, с. 193, рис. 16).

Стрелы представлены в основном кремневыми наконечниками, костяных известно всего восемь экземпляров из ямных погребений Северо-Западного Причерноморья, в редких случаях сохраняются остатки древков стрел.

Большая часть кремневых наконечников стрел изготовлена на тонких пластинах и отщепах при помощи отжимной и струйчатой ретуши. Большинство наконечников сделаны из качественного сырья, но для изготовления некоторых использован кремень очень низкого качества, с края кремневого желвака и даже с кусками валунной корки. Отдельные исследователи считают их вотивными, предназначенными не для стрельбы.

Кремневые наконечники в зависимости от способа крепления к древку делятся на две основные группы (рис. 1.-1):

I – бесчерешковые; II – черешковые.

Преобладающее большинство наконечников стрел из погребальных комплексов относится к первой группе. В свою очередь она может быть разделена на три подгруппы: 1 – наконечники с выпуклым основанием; 2 – наконечники с прямым основанием; 3 – наконечники с вогнутым основанием. Число наконечников последней подгруппы значительно превышает все остальные.

Культурная принадлежность	I Бесчерешковые												II Черешковые	
	1 Выпуклое основание			2 Прямое основание			3 Вогнутое основание							
	А	Б	В	А	Б	А	Б	В	Г	Д	Е	А	Б	
Энеолит														
Нов. тит				1			1							
Ран. бронза	3				1		6							
ЯК			4				15	9	3			2		
КК					5		5	12	6	8	4	8	1	
Ср. бронза							1			1	1			
СКК									1	1			*	
КМК		1							1	5	5			
Итого:	3	1	4	1	6	27	30	16	17	9	3			

Рис. 1. Типы стрел и их культурная принадлежность

В таблице указано не число стрел, а количество комплексов.

* Большое количество стрел обнаружено при раскопках Ливенцовской крепости (Ростовская область).

Черешковые наконечники можно разделить на два типа: IIА – ромбовидные с заостренным черешком; IIБ – стрельчатые с прямоугольным черешком.

Бесчерешковые наконечники с выпуклым основанием могут быть разделены на три типа: I-1А – иволистные; I-1Б – лавролистные; I-1В – с угловатым основанием.

Бесчерешковые наконечники с прямым основанием могут быть разделены на два типа: I-2А – вытянуто-шлемовидные; I-2Б – треугольные.

Бесчерешковые наконечники с вогнутым основанием могут быть разделены на шесть типов: I-3А – треугольные со слегка вогнутым основанием; I-3Б – треугольные с основанием, вогнутым почти до трети высоты наконечника, иногда концы асимметричны, выемка закруглена; I-3В – треугольные, с основанием, вогнутым почти до трети высоты наконечника, выемка остроугольная; I-3Г – подтреугольные с выпуклыми сторонами, выемка трапецевидная с закругленными углами, концы более массивные, чем у типов 2 и 3; I-3Д – сердцевидные с выпуклыми сторонами, выемка почти до половины высоты наконечника, закругленная; I-3Е – сердцевидные с прямыми сторонами, выемка почти до половины высоты наконечника, угловатая.

Размеры стрел варьируют от 2 до 5 см в высоту и от 1,5 до 2,5 см в ширину. Сечение обычно линзовидное, толщина от 0,2 до 0,5 см.

Наконечники типов I-1А, I-1Б представлены единичными экземплярами, они происходят из погребений эпохи энеолита и культуры многоваликовой керамики. Типы I-2Б, I-3А, I-3Б существовали на протяжении всего периода ранней и средней бронзы (рис. 1). Основную часть выборки составляют наконечники со слабовогнутым и средневогнутым основанием. Именно они формируют на таблице полосу, которая позволяет предполагать непрерывную линию если не развития, то существования. Самые поздние из бесчерешковых – сердцевидные с глубокими выемками (I-3Д, I-3Е), они встречаются только в позднекатакомбных погребениях. Большая часть их обнаружена в восточной части Северного Причерноморья (рис. 2).

Число стрел в погребениях неодинаково. Больше всего погребений с одной стрелой – 45. Наборов по две, три и четыре стрелы учтено соответственно 7, 6 и 10. Большое количество стрел в одном комплексе происходит из погребений с колчанным набором, либо из погребений мастеров-изготовителей стрел. Последние нельзя считать воинскими, но именно они дают возможность увидеть сочетаемость различных типов стрел в одном комплексе.

В погребении ранней бронзы могильника Залинейное черешковые стрелы разных типов встречаются с бесчерешковыми наконечниками со слабовогнутым основанием. В катакомбном погребении №3 кургана №3 у г. Орджоникидзе Днепропетровской области черешковые наконечники соседствуют с бесчерешковым со средневогнутым основанием (Николова А.В., Бунятян К.П., 1991, с. 133, рис. 3). В присутствии черешковых наконечников можно увидеть влияние лесостепной среднеднепровской культуры, относящейся к кругу шнуровых.

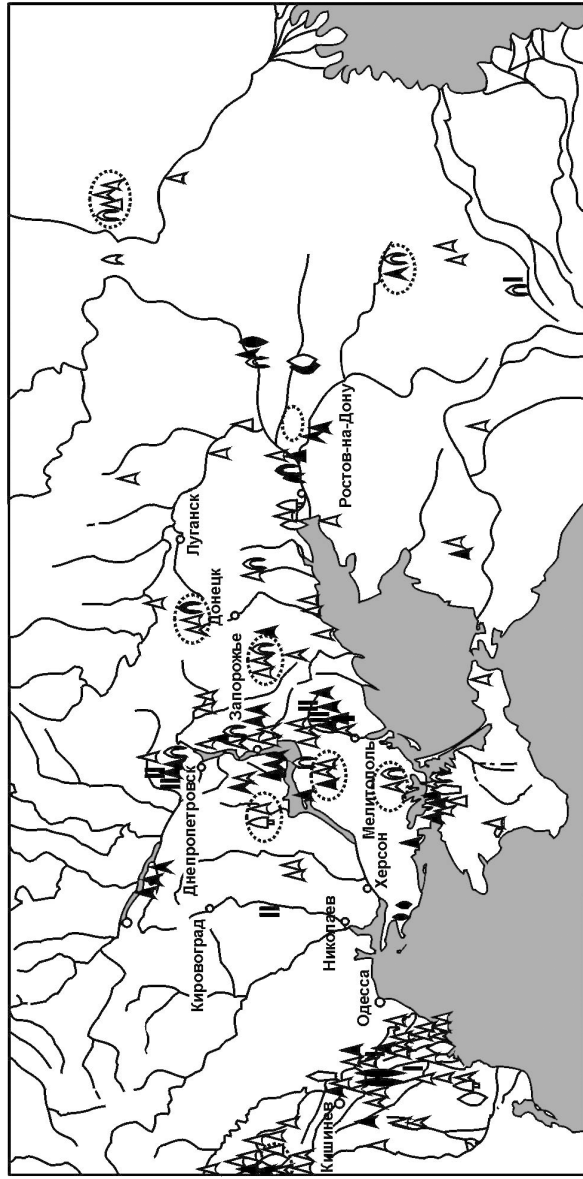

Условные обозначения

- ◊ - IА ◊ - IВ ◊ - IС ◊ - IД ◊ - IЕ ◊ - IЖ ◊ - IЗ ◊ - IА,Г ◊ - IБ ◊ - IЗВ ◊ - IЗДЕ ◊ - IА ◊ - IБ ◊ - IШБ
- ▮ - находки луков ○ - погребения мастеров-стрелоделов

Рис. 2. Распространение типов стрел в степной части Восточной Европы. Черной заливкой выделены стрелы, явившиеся причиной смерти. Лакуны на карте отражают не степень изученности, а степень опубликованности памятников

В катакомбном погребении №3 кургана №2 у г. Артемовска Донецкой области сочетаются бесчерешковые наконечники с разной степенью вогнутости основания (Кравец Д.П., Татаринов С.И., 1997, с. 86, рис. 7). В погребении №5 кургана №4 мастера ямной культуры (у с. Новой Квасниковки Волгоградской области) присутствуют бесчерешковые наконечники с прямым, средневогнутым и сильновогнутым основанием (Юдин А.И., Лопатин В.А., 1989, с. 131–140, рис. 8). Интересно, что один наконечник обнаружен в составе гарпунообразного орудия. Сохранилась костяная пластинка, при помощи которой кремневый наконечник прикреплялся к древку стрелы таким образом, что один кончик-жальце прижимался к древку, а другой торчал в сторону. Скорее всего, именно этим способом крепились сердцевидные наконечники с глубокими выемками.

При раскопках Ливенцовской крепости на Нижнем Дону было найдено более 700 наконечников стрел разных типов. Основную массу составляли черешковые. С.Н. Братченко считает, что эти типы наконечников распространяются в заключительный период средней бронзы (Братченко С.Н., 1976, с. 126–127, рис. 68). Для нас важно, что вместе с черешковыми наконечниками различных форм обнаружены бесчерешковые с разной степенью вогнутости основания. Возможно, различные типы наконечников были обусловлены функционально, могли использоваться для охоты на разного зверя и для войны.

Часть наконечников стрел, найденных в погребениях культуры многоваликовой керамики, не может считаться инвентарем. Они обнаружены застрявшими в костях, т.е. были причиной смерти их хозяев. Большая часть попаданий – в туловище: грудную клетку, поясницу, тазовую область. Есть случаи попадания под колено погребенным. Больше всего страдали носители ямной культуры: стрелы обнаружены в черепе, шейных и поясничных позвонках, в погребении у х. Попова стрелу нашли во рту, острием к гортани (Столяр А.Д., 1958, с. 381–384, рис. 23–24). В двух случаях человек был убит двумя стрелами: одна попала в грудь, другая – в живот. Такое нельзя назвать случайностью. Что же это было, война, набеги, грабежи, защита?

Именно носители ямной культуры гибли чаще. Из 48 погребенных со стрелами 25 (более половины) погибли насильственной смертью. Из 42 катакомбных – 21 (почти вдвое меньше). При этом среди погребений ямной культуры обнаружено всего одно с воинским инвентарем, а в катакомбной – их в 10 раз больше. Погребений культуры многоваликовой керамики с убитыми тоже почти половина, а погребение с воинским инвентарем всего одно. В погребениях с воинским инвентарем стрелы сопровождалась топорами, булавами или луками, а иногда и сочетаниями этих вещей. Чаще всего стрелы встречались с каменными топорами (11 случаев), с булавами и дротиками (по 3 случая). Есть один случай совпадения в одном погребении стрел, булавы и топора. Еще в одном случае вместе были стрелы в колчане, булава и лук.

Среди погребений ямной культуры всего два комплекса мастеров-изготовителей стрел. Из катакомбных такими являются семь, почти 17% против 4% ямных.

По данным С.Н. Братченко погребения со стрелами составляют 1,9% от общего числа погребений Донетчины и 0,4% в Приманычье (Братченко С.Н., 1989, с. 73). Учитывая вышесказанное, вряд ли можно говорить о всеобщем и унифицированном вооружении мужской части населения в это время. В эпоху ранней и средней бронзы, в эпоху освоения широких степных пространств, при постоянной необходимости защиты собственного и соблазне захвата чужого скота происходило становление и упрочение профессиональных навыков воина-защитника, воина-захватчика.

Д.Н. Лысенко, Ю.А. Гревцов

*Красноярский государственный педагогический
университет, Красноярск;*

Музейно-выставочный центр, Железногорск

**ОПЫТ РЕКОНСТРУКЦИИ ОСНАЩЕНИЯ
НОЖА КАРАСУКСКОГО ТИПА ПО МАТЕРИАЛАМ
ПАМЯТНИКА УСТЬ-ТАСЕЕВА (Нижняя Ангара)**

Многослойный памятник Усть-Тасеева находится в устье реки Тасеева (крупнейший приток реки Ангары по левому берегу). Памятник обнаружен в 1882 г. Н.А. Витковским. В период 1936–1951 гг. памятник неоднократно осматривался разведочной экспедицией А.П. Окладникова, с 1977 по 1998 г. – комплексной археологической экспедицией КГПУ. В 2003 г. на местонахождении были развернуты стационарные разведочные работы Музейно-выставочного центра г. Железногорска Красноярского края. В процессе осмотра памятника на береговых дюнных выдувах зафиксировано разрушенное погребение раннего железного века. Погребение находилось в разрушенной части террасы в песчаной супеси бежевого цвета на глубине 40 см от дневной поверхности. В ходе проведения раскопок обнаружен фрагмент теменной части черепа и берестяной тлен. Сохранившаяся площадь погребения составила около 0,4 кв. м. Погребение разрушено вследствие осыпи и выветривания склона, а также жизнедеятельности средневекового поселения IX–XIV вв. Погребение было совершено по обряду труположения в берестяном коконе, аналогично погребениям Усть-Ковы (Северное Приангарье). Погребальный инвентарь представлен одним сохранившимся изделием: бронзовый нож карасукского типа с хорошо сохранившимся эфесом и чехлами оснащения ножен.

Клинок ножа – литой, бронзовый, имеет следующие размеры: длина – 22,7 см, ширина в максимальной точке – 3 см, максимальная толщина в обушке – 0,5 см. Угол соотношения обушка и лезвия – 150°. Режущая кромка лезвия откована и имеет двустороннюю заточку (рис. 1.-5).

На изделии зафиксированы органические материалы, составляющие детали фурнитуры ножа: деревянные накладки и фрагменты кожаной оплетки, а также хорошо сохранившиеся кожаные фрагменты ножен. По данным деталям органического происхождения нами проведена предварительная их реконструкция.

Эфес представляет собой пару симметричных накладок из дерева хвойных пород. Размеры: длина – 6,5 см, ширина – 2,5 см, толщина – до 0,7 см. Судя по всему, для его изготовления использовалось сырое дерево (фиксирующие кожаные ремни оставили на поверхности вдавленные отпечатки). Ширина фиксирующего ремешка 4 мм. Судя по сохранившимся фрагментам ремешка, рукоять была обмотана им полностью по спирали. Следует отметить, что накладки в верхней части имеют грибовидные выступы для исключения соскальзывания кожаной оплетки (рис. 1.-6–8).

Ножны представляют собой трехслойную конструкцию. Лучше всего сохранился первый слой, облегающий лезвие. Второй и третий слои сохранились фрагментарно (рис. 1.-3).

Первый (нижний) слой представляет собой чехол из сыромятной кожи, стянутый швом из жильной нити (хорошо сохранились следы сшивки и узелок), который снаружи был крестообразно перехвачен кожаными ремешками (рис. 1.-1). Судя по всему, лезвие ножа было обтянуто сырой кожей и сшито «в натяг».

Второй слой сформирован из выделанной кожи крупного животного (лось?), обернутой без сшивания. Толщина слоя 0,5 см. Слой зафиксирован парой кожаных ремешков, расположенных диагонально (рис. 1.-2).

Верхний (третий) слой, судя по всему, представляет собой декоративное оформление. По исполнению он является наиболее сложным, так как шит орнаментальным швом («елочкой»). По верхнему чехлу также зафиксированы отпечатки пары ремешков обмотки (рис. 1.-3). Есть основания предполагать, что третий слой сформирован из человеческой кожи и, возможно, является свидетельством существования определенных традиций, связанных с культом воинских трофеев.

Подобные бронзовые клинки встречаются достаточно широко в материалах памятников раннего железного века бассейна реки Ангары и соотносятся с материалами Цэпаньской археологической культуры (VI–IV вв. до н.э.). Ближайшими аналогиями являются находки со стоянки Кирсантьево-I, культового комплекса «мыс Арбан», могильника Чадобец.



Рис. 1. Могильник Усть-Тасеева. Могила №1. Бронзовый нож и фрагменты его оснащения: 1 – кожа внутренней обтяжки ножен (третий слой); 2. – фрагмент средней обкладки ножен (второй слой); 3 – фрагмент верхней декоративной обтяжки ножен; 4 – фрагменты кожаных ремешков обтяжки 1–2 слоя ножен; 5 – лезвие ножа; 6 – накладка на эфес ножа с фрагментом кожаного ремешка оплетения; 7 – накладка на эфес ножа; 8 – фрагменты кожаного ремешка на эфес оплетения (1–4, 8 – кожа; 5 – бронза; 6 – бронза; 6 – бронза, кожа; 7 – дерево)

Судя по всему, процесс изготовления ножен представлялся следующим образом: первоначально лезвие ножа плотно обертывалось сыромятной кожей (без выделки) и сшивалось «в натяг» (о чем свидетельствуют растянутые петли проколов на шве). Тем самым решалась задача точной фиксации формы лезвия в ножнах. Для тех же целей производилась внешняя ременная оплетка. Затем из толстой кожи накладывался второй слой (по всей видимости, для защиты от влаги внутреннего слоя). Для более плотного облегания кожи, она была диагонально обвита двойными ремешками. Верхний слой, как говорилось ранее, имел декоративный характер.

Обращают на себя внимание малые размеры эфеса ножа. Есть основания предполагать, что рукоять ножа выполнена миниатюрно в целях экономии цветных металлов, так как население Приангарья в эпоху раннего железного века испытывало острый дефицит в месторождениях меди (основная масса бронзовых изделий в данном регионе имеет южное происхождение).

Ножи аналогичной формы на большинстве памятников Южной Сибири датируются IX–VII вв. до н.э. и относятся к типу «карасукских». В Нижнем Приангарье, как периферии скифо-сибирского мира, данная форма ножей могла существовать в течение раннего железного века. Следует отметить, что в настоящее время описываемый экземпляр является пока единственным, по которому можно судить о структуре оформления ножей в таежной зоне Приангарья.

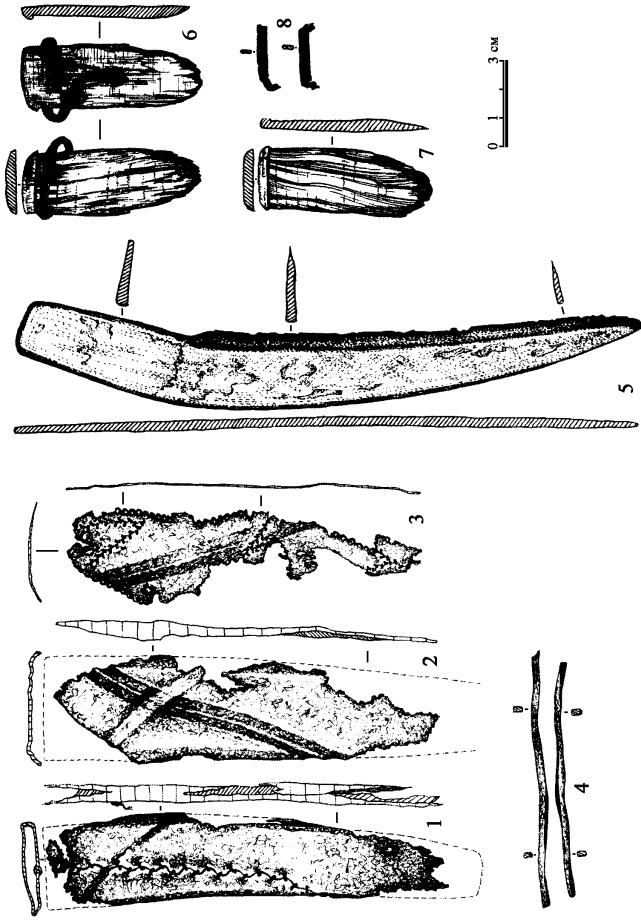
П.К. Дашковский

Алтайский государственный университет, Барнаул

ОРУЖИЕ В ПОГРЕБАЛЬНОМ ОБРЯДЕ ПАЗЫРЫКСКОЙ КУЛЬТУРЫ АЛТАЯ*

Предметы вооружения, представленные преимущественно уменьшенными копиями реальных вещей, являются одной из часто встречаемых категорий инвентаря в погребальных памятниках пазырыкской культуры Алтая. Среди исследователей уже ставился вопрос о возможности изучения оружия при характеристике военного дела кочевников скифской эпохи (Кочев В.А., 1989, 1990, 1997, 1998; Тишкин А.А., Дашковский П.К., 2003; и др.). Остановимся на характеристике предметов вооружения в погребениях умерших людей различных половозрастных групп. Для этого воспользуемся общепринятыми группировками в антропологии по следующим возрастным группам: дети (до 13 лет),

* Работа выполнена при поддержке РФФИ (проект №03-06-80384).

дети младшего возраста (Infant 1, до 6 лет), дети старшего возраста, включая подростков (Infant 2, 7–13 лет); взрослые (старше 13 лет), юноши (Juvenis, 14–19 лет), возмужалые (Adultus, 20–35 лет), зрелые (Maturus, 35–55 лет) и старые (Senilis, старше 55 лет).

При проведении половозрастного анализа на первом уровне исследования были использованы результаты раскопок преимущественно одиночных погребений из 158 объектов с 55 могильников. Общее количество учтенных умерших составило 159 человек (в эту группу включено одно парное детское захоронение, необходимость привлечения которого вызвана малочисленностью выборки по этой возрастной структуре). Поскольку не все подгруппы в количественном отношении обладают достаточной степенью представительности выборки, то в этой связи процентные вычисления для лучшей наглядности и информативности источниковой базы проводилось на двух уровнях. В первом случае расчет делался в рамках каждой подгруппы, где 100% – это общее число учтенных умерших людей. Этот показатель указывается в числителе. Во втором случае проценты считались от всей совокупности погребенных каждой из групп (детей, мужчин, женщин). Полученные результаты отражены в знаменателе.

Среди погребений детей младшего возраста [8 человек (100/25%)] оружие в виде имитаций кинжала и чекана из металла встречено один раз (12,5/3,1%). У детей старшего возраста, в том числе подростков [11 человек (100/34,4%)], искомым показателем зафиксирован в трех курганах [по 3 (27,3/9,4%) раза металлические имитации кинжала и чекана, 2 (18,2/6,2%) – стрела, 1 – модель стрелы]. В захоронениях детей, точный возраст которых не установлен [13 человек (100/40,6%)], в одном случае найдена стрела, а во втором (15,4/6,2%) – ее имитация.

В женских одиночных погребениях (55 человек – 100%) предметы вооружения обнаружены у лиц 20–35 лет [4 (9,3/7,3%) раза], да и то только в виде стрелы (1 случай) или ее имитации (3 (7/5,5%) раза).

Разнообразные предметы вооружения встречены в курганах, в которых похоронены мужчины всех возрастных групп, особенно возмужалого и зрелого возраста. Среди предметов сопроводительного инвентаря единичного захоронения мужчины юного возраста встречена металлическая имитация чекана и стрела. В погребениях возмужалых мужчин [40 человек (100/55,6%)] оружие отмечено в 35 (87,5/48,6%) случаях [по 24 раза (60/33,3%) – металлические модели кинжалов и чеканов, 4 (10/5,6%) и 1 раз – имитации кинжалов и чекана из других материалов, 13 (32,5/18%) – стрела, 16 (40/22,2%) – имитация стрелы, 2 (5/2,8%) – щит]. В могилах зрелых мужчин исследуемый показатель выявлен в 17 (73,9/23,6%) из 23 объектов (100/31,9%). В шести (26,1/8,3%) случаях – это имитация из металла кинжала, в девяти (39,1/12,5%) – чекана. Кроме

того, в девяти (39,1/12,5%) объектах обнаружены стрелы, в четырех (17,4/5,6%) – их модель, в трех (13,1/4,1%) – деревянные щиты. Из восьми (100/11,1%) курганов, в которых погребены мужчины преклонного возраста старше 55 лет, предметы военного дела найдены в пяти (62,5/6,9%). В четырех объектах (50/5,6%) – это имитации из металла кинжалов, в трех (37,5/6,9%) – чекана, в одном – стрела.

Теперь обратим внимание на факты наличия категорий вооружения на основе анализа материалов, полученных при исследовании не только одиночных, но также парных и коллективных погребений. Для этого на втором этапе исследования были привлечены данные раскопок 219 объектов с 88 могильников. Общее количество учтенных умерших людей – 300 человек.

В погребениях детей младшего возраста [19 человек (100/27,5%)] в одном случае выявлена металлическая имитация чекана, а во втором – деревянная модель стрелы. В захоронениях детей более старшего возраста [19 человек (100/27,5%)] оружие отмечено у 5 (26,3/7,2%) умерших людей. В трех (15,8/4,3%) случаях – это металлическая имитация кинжала, в четырех (21/5,8%) – чекана, в двух (10,5/2,9%) – стрела, в трех (15,8/4,3%) – модель стрелы из дерева. Среди курганов, в которых погребены дети [31 человек (100/45%)] и возраст которых не установлен, в одном объекте найдены стрелы, а в двух (6,5/2,9%) – их имитации.

В захоронениях женщин исследуемая категория инвентаря встречается крайне редко. Среди погребальных сооружений юных женщин [3 человека (100/2,9%)] один раз (33,3/11%) встречен комплект вооружения, состоящий из металлических имитаций кинжала, чекана, а также стрел и щита. В курганах возмужалых женщин [82 человека (100/79,6%)] оружие зафиксировано в шести (7,3/5,8%) погребениях. При этом дважды (2,4/1,9%) встречены стрелы, трижды (3,7/2,9%) – деревянная их имитация и один раз – модель чекана из аналогичного материала. Из объектов, где погребены зрелые женщины [15 человек (100/14,6%)], только один раз в сопроводительном инвентаре зафиксирован предмет вооружения в виде металлической модели чекана.

Как и на предшествующем этапе анализа, наибольшее количество различных предметов вооружения выявлено в погребениях мужчин. В единственном захоронении юного мужчины из сопроводительного инвентаря встречены только стрелы и металлическая имитация чекана. Оружие сопровождало 54 (73/45,7%) из 74 (100/62,7%) мужчин возмужалого возраста. 39 (52,7/33%) раз отмечены металлические и 4 (5,4/3,4%) раза – деревянные имитации кинжала. В 35 (47,3/29,6%) случаях выявлены модели чеканов из металла, в двух (2,7/1,7%) – из дерева, в 17 (23/14,4%) и 20 (27/16,9%) – стрелы и соответственно их имитации, в четырех (5,4/3,4%) – щиты. В курганах, где похоронены зрелые мужчины [32 человека (100/27,1%)], среди предметов сопроводитель-

ного инвентаря оружие встречено у 21 (65,6/17,8%) умершего как по отдельным категориям предметов, так и в разном сочетании. Металлические модели кинжалов обнаружены 8 (25,6/8,8%) раз, чеканов – 13 (40,6/11%), в 10 (18,5%) случаях найдены стрелы, а в четырех (42,5/3,4%) – их деревянные имитации. Кроме того, отмечены четыре (12,5/3,4%) факта нахождения деревянных щитов. Отдельные случаи обнаружения категорий вооружения зафиксированы в захоронениях старых мужчин [11 человек (100/9,3)]. Такой показатель характерен для шести (54,5/5%) похороненных человек. Из металла 4 (36,4/3,4%) раза выявлены модели кинжала, 3 (27,3/2,5%) раза – чекана. Кроме того, по одному случаю в могилах обнаружены щит и стрелы.

Таким образом, приведенные данные свидетельствуют о том, что оружие (имитации предметов), особенно из металла, встречается в детских погребениях очень редко. Немногочисленные металлические модели кинжалов, чеканов, а также наконечники стрел или их деревянные копии известны преимущественно по захоронениям подростков. Вероятно, это может свидетельствовать наряду с дополнительными признаками погребального обряда о прохождении детьми старшей возрастной группы инициаций и вступления во взрослую жизнь.

Из вышепредставленных материалов видно, что оружие нехарактерно для одиночных женских погребений, за исключением четырех случаев (7,3%) из 55 (100%) нахождения наконечников стрел и их имитаций. Среди всей совокупности женских захоронений, учитывая парные и коллективные, предметы вооружения выявлены у 8 (7,8%) из 103 (100%) человек. При этом только в одном случае зафиксирована металлическая модель кинжала и в двух – имитация чекана из того же материала. Один раз в парном захоронении мужчины и женщины обнаружены три щита, один из которых, следуя логике автора раскопок кургана №1 могильника Ак-Алаха-I (Полосьмак Н.В., 2001, с. 275), можно отнести к представительнице «слабого пола». По сути дела, это единственное женское захоронение пазырыкской культуры с полным набором предметов вооружения. Это является, по меньшей мере, экстраординарным случаем, что признает и сама Н.В. Полосьмак. В остальных случаях у женщин найдены главным образом наконечники стрел (3 экз.) или их деревянные имитации. Рассматривая погребения с указанными чертами, следует иметь в виду, что оружие практически полностью, даже в форме моделей, отсутствует в одиночных женских могилах. Во-вторых, в парных или коллективных склепах могло произойти перемещение инвентаря вследствие их осквернения, ограбления или действия грызунов. В-третьих, известные наконечники стрел, во всяком случае некоторые из них, могут свидетельствовать о гибели женщин от такого рода оружия, в особенности, если они, например, обнаружены среди ребер человека. Наконец, не стоит исключать и неточности в антропологических оп-

ределениях костяков умерших людей, особенно в нарушенных погребениях. Оружие достаточно редко встречается в захоронениях женщин и в других культурах Евразии раннего железного века (Бернабей М., Бондиоли Л., Гунди А., 1994, с. 167; Матвеева Н.П., 2000, с. 154; Давыдова А.В., 1996, с. 26–29; Миняев С.С., 1998, с. 76–78; и др.). Находки остальных экземпляров такой категории предметов в женских погребениях можно рассматривать как символическое приношение или какой-то знак.

Модели оружия из различных материалов характерны для всех без исключения возрастных подгрупп и составляют 69,5% от всех учтенных мужских погребений. При этом процентная доля данного показателя значительно выше в одиночных мужских захоронениях, чем в парных и коллективных, и составляет 80,5%. Имитации кинжалов и чеканов из дерева известны только в захоронениях возмужалых мужчин, а в подгруппах зрелых и пожилых людей они отсутствуют. В количественном и процентном отношении оружие преобладает у мужчин возмужалого возраста, в меньшей степени – у зрелого и старческого. Специфичный элемент защитного вооружения – деревянный щит, обнаружен у представителей всех возрастных подгрупп, кроме юношеской. При этом у зрелых мужчин в процентном отношении [4 (12,5%) из 32 (100%) человек] выявленный признак преобладает над аналогичными показателями у остальных погребенных. Из дерева чаще всего зафиксированы имитация стрел [20,3% от всех 118 (100%) учтенных случаев], реже – кинжалы (3,4%) и еще реже – чеканы (1,7%). Наконечники и древки стрел в большей степени отмечены у мужчин зрелого возраста (31,3%), меньше – у возмужалого (23%) и старческого (9,1%).

Высокий процент различных категорий вооружения в мужских погребения пазырыкской культуры Алтая свидетельствует о значительной степени милитаризации кочевого общества. Фактически все мужское население в той или иной степени могло быть вовлечено в этот процесс (Дашковский П.К., 2003). Между тем наметилась тенденция к формированию определенной группы воинов-профессионалов, составляющих дружину (служилую рать) правителя. Доля погребений дружинников составляет примерно около 30% от всей совокупности мужских захоронений. Кроме того, материалы погребального обряда позволяют говорить о сложении военной элиты, к которой можно отнести лиц, непосредственно возглавлявших и руководивших дружинниками во время военных действий. В данном случае речь идет не только о правителе и связанной с ним «по крови» и «по происхождению» аристократии, а о своеобразных «командующих» дружинными подразделениями, представителях служивой знати (например, сотники и т.п.). Военная иерархия достаточно хорошо известна по различным источникам у хунну, тюрков, кыргызов, уйгуров, монголов (Крадин Н.Н., 1992, с. 139; 2001, с. 152–153; Кляшторный С.Г., Сави-

нов Д.Г., 1994, с. 66–75; Бичурин Н.Я., 1998; Владимирцов Б.Я., 2002, с. 382–392; Хара-Даван Э., 1992, с. 86–117; и др.). Всесторонний анализ погребального обряда позволил проследить подобную структуру у кочевников Горного Алтая (Кочев В.А., 1990; 1997; 1998; Дашковский П.К., 2003; Тишкин А.А., Дашковский П.К., 2003) и выделить элитные комплексы воинов, которые характеризуются следующими признаками: погребальная конструкция в виде сруба (каменного ящика) со смонтированной на его дне специальной конструкцией (ложе); сопроводительное захоронение лошади (до трех особей); разнообразные категории инвентаря, включающие преимущественно полный комплект металлических предметов вооружения. К числу погребений такой социальной группы можно отнести курганы №25 и 30 из могильника Барбургазы-I, курган №4 из некрополя Уландрык-III, курганы №1 и 3 из могильника Верх-Кальджин-II и другие объекты.

Г.Е. Иванов

Алтайский государственный университет, Барнаул

О НЕКОТОРЫХ ДИСКУССИОННЫХ ПРОБЛЕМАХ В ИЗУЧЕНИИ ВОЕННОГО ДЕЛА КАМЕНСКОЙ КУЛЬТУРЫ АЛТАЯ

За последнюю четверть века в изучении эпохи раннего железного века Лесостепного Алтая достигнуты значительные успехи. Но многие вопросы происхождения и развития распространенной здесь каменной культуры еще остаются дискуссионными. В их числе – оценка уровня развития общества и военного дела.

Наиболее полное освещение рассматриваемая проблема получила в работах Т.Н. Троицкой и А.П. Бородавского (1994), В.А. Могильникова (1997), Н.В. Полосьмак (1987) и Н.П. Матвеевой (1998, 1999, 2002). Свою точку зрения по некоторым аспектам вопроса высказывал и автор статьи (Иванов Г.Е., 1987, с. 6–23; 1990а, с. 10–19; 1995; 1999, с. 55–60). В результате комплекс вооружения и военное дело каменной культуры охарактеризованы достаточно полно, но есть существенные расхождения в оценке уровня военной организации в связи с разными представлениями о возникновении, развитии и прекращении существования каменной культуры.

По мнению В.А. Могильникова (1997, с. 76–77), каменная (или больше-реченская, по Т.Н. Троицкой и А.П. Бородавскому) культура формируется на местной больше-реченской основе в результате смешения с проникшими в VI–V вв. до н.э. в Кулунду и Верхнее Приобье саками Казахстана.

На наш взгляд (Иванов Г.Е., 1990а, с. 12; 1995), основой каменной культуры стало ираноязычное саргаринско-алексеевское население лесостепного

Обь-Иртышья эпохи поздней бронзы, входившее в круг культур общности ва-ликовой керамики, на основе которых возникли культуры скифо-сибирского культурно-исторического единства. Поэтому рассматривать каменскую культуру в системе «большереченской культурно-исторической общности» неправомерно. В Лесостепном Алтае саргаринско-алексеевская культура представлена всеми этапами своего развития – от смешанных позднефедоровско-черкаскульских до переходных от бронзы к железу донгальских (Иванов Г.Е., 1988, с. 101–104; 2000, с. 73–84, 94–96, 109–116; 2004, с. 49–56; Ситников С.М., 2002; Фролов Я.В., Папин Д.В., Шамшин А.Б., 2002, с. 135–139; и др.). На основе последних возникает и еще очень слабо изученная в Лесостепном Алтае культура раннескифского круга, которая в VI в. до н.э. одновременно с более западными культурами этой общности трансформируется в каменскую, являющуюся восточной периферией культур сакского типа. Участие в этом процессе проживавшего в Лесостепном Алтае очень немногочисленного позднеирменского (Иванов Г.Е., 1990б, с. 86–103), большереченского (Папин Д.В., 1996, с. 93–100) и пришлого сакского населения было незначительным, но наложило свой отпечаток, придающий своеобразие каменской культуре. Представляется, что и происходящие в процессе ее развития изменения (в том числе и оружейного комплекса) объясняются не бесконечными миграциями и заимствованиями, а главным образом единством развития культур скифо-сакского круга.

На сегодняшнем уровне изученности каменской культуры следует согласиться с мнением В.А. Могильникова о том, что она по степени социальной дифференциации «несколько уступала, по-видимому, уровню социального развития соседних степных и горно-степных обществ... и превосходила уровень развития социальных отношений у населения лесной зоны, в частности, кулайской культуры» (Могильников В.А., 1997, с. 107), но следует отметить, что огромное количество курганных могильников и поселений, наличие целого ряда монументальных «царских» курганов и целых их могильников, сосредоточенных в центральных районах распространения культуры, каковой являлась зона алтайских ленточных боров (Иванов Г.Е., 2000, с. 16, 34–35, 61, 99, 104–106, 133–135), как и находки престижных предметов передового для того времени вооружения, снаряжения коня и изделий в зверином стиле свидетельствуют о мощи этого объединения и далеко зашедших процессах социальной дифференциации, выразившейся, в том числе и в формировании различных воинских категорий населения (Иванов Г.Е., 1995; 1999; Могильников В.А., 1997).

Видимо, уже в VIII–VII вв. до н.э. население степей подчиняет большереченскую культуру Приобья (Грязнов М.П., 1950, с. 6–9; 1956, с. 84–85; Абдулганеев М.Т., 1997, с. 56; Иванов Г.Е., 1999, с. 57) и удерживает свое политическое и экономическое господство над ним на всем протяжении раннего железного века, что приводит к постепенному восприятию потомками «большере-

ченцев» культуры завоевателей и в конечном счете к их полной ассимиляции (Фролов Я.В., 2004), к угасанию и вырождению их собственной культуры.

На наш взгляд, именно и только к этой части зависимого населения, не принадлежащего к господствующей иноэтничной культуре, применимы те оценки низкого уровня «милитаризации» и развития культуры в целом, которые даются в работах Т.Н. Троицкой и А.П. Бородовского (1994), Н.П. Матвеевой (1998, 1999, 2002). В этом случае становится понятным и вопрос об отсутствии городищ у населения каменной культуры (Троицкая Т.Н., Бородовский А.П., 1994, с. 82; Матвеева Н.П., 2002, с. 159). Зависимому населению их возводить не позволялось, а в глубине своих владений «каменцам» защищаться было не от кого. Межплеменные отношения, видимо, регулировались руководителями союзов племен, пограничные территории с севера и с востока не представляли для степняков реальной военной угрозы. Стабильность южных границ обеспечивалась, видимо, военным паритетом горноалтайских и степных скотоводов, а отсутствие укреплений на западе и северо-западе может свидетельствовать о мирных отношениях с саками Казахстана и «саргатцами», образовавшими вместе еще более мощное объединение, основанное на общности происхождения, культуры и на совместных военных акциях за пределами региона.

Второй, наиболее трудно разрешимой проблемой, является вопрос о прекращении существования каменной культуры.

Т.Н. Троицкая и А.П. Бородовский (Троицкая Т.Н., 1979, с. 46; Троицкая Т.Н., Бородовский А.П., 1994, с. 82–84), Н.П. Матвеева (2002, с. 160) считают, что она пала под ударами кулайских племен, в чем усомнились Г.Е. Иванов (1995, с. 265–274) и В.А. Могильников (1997, с. 105–106). Остановимся на этом вопросе подробнее.

Вооружение кулайской культуры в Новосибирском Приобье обстоятельно проанализировано в статье и монографии Т.Н. Троицкой (1974, с. 45–55; 1979, с. 10–12, 22–23, 27). Классификационная схема вооружения «кулайцев» Среднего Приобья создана Л.А. Чиндиной (1984, с. 62–72). Поэтому мы попытаемся лишь охарактеризовать комплекс вооружения «кулайцев» Верхнего Приобья и, насколько возможно, военное дело.

Комплекс вооружения состоит из оружия дальнего (лук и стрелы), ближнего и рукопашного (кельты, кинжалы, копья) боя, а также пластин защитного доспеха из кости и бронзы.

Для оружия дальнего боя характерно использование только крупного лука, снабженного костяными накладками и соответствующего ему очень специфического набора бронзовых втульчатых трехлопастных и крупных (от 6 до 19 см) черешковых костяных наконечников. В колчаных наборах их число колеблется от 1 до 20, в большинстве случаев – 2–6 шт.

Учитывая как размеры наконечников, так и характер среды, в которой обитало это население, набор предназначался для прицельной стрельбы на средней и близкой дистанциях. Практически во всех погребениях Каменного Мыса, которые содержат представительные наборы наконечников этих типов, вместе с ними найдены и специфические охотничьи гарпунные наконечники, свидетельствующие о том, что лук был в равной мере и боевым и охотничьим оружием.

Среди оружия ближнего боя ведущее место принадлежит бронзовым (23 экз.) и железным (4 экз.) кельтам. Вес, размеры орудий и их втулок, следы сработанности на лезвиях позволяют рассматривать их в равной мере как боевые топоры и как орудия труда. Гораздо менее популярными были железные наконечники копий и дротиков (3 экз.) и железные кинжалы сарматских типов (2 экз.).

Судя по находкам из Среднего Приобья, на вооружении «кулайцев» были также специфические трехлопастные наконечники копий, бронзовые чеканы и топоры тагарских типов, единично – длинные железные мечи. Широко использовались доспехи из костяных (реже бронзовых) пластин и шлемы.

Полный набор вооружения кулайского воина Новосибирского Приобья состоял из лука и колчана с 9–20 стрелами, кельта и копья или кинжала (Каменный Мыс, курган №3, мог. 5, 15, 25), обычный – из 2–6 наконечников стрел и кельта (9 погребений), кинжала (1), копья (1), в 17 погребениях единственным оружием были наконечники стрел. В восьми могилах Каменного Мыса найдены предметы, которые можно связать со снаряжением коня. Все эти могилы принадлежат воинам, снабженным наиболее полными наборами оружия. Изображения конных воинов известны и по находкам рисунков и статуэток из районов Среднего Приобья.

Анализ погребений показывает, что у «кулайцев» существовал обычай обязательного снабжения погребенного мужчины оружием. Так, из 23 мужских захоронений Каменного Мыса в 15 было оружие (66,5%), причем в неразграбленных и неразрушенных погребениях оружие отсутствует лишь в одном. Из 14 взрослых, пол которых не определен, в неграбленных могилах оружия нет лишь у одного. Оружием снабжены две из шести женщин и четверо из 13 детей и подростков.

В сильно разграбленном могильнике Ордынское-1 из 19 погребений взрослых шесть содержали оружие (31,5%), оно найдено во всех четырех неразграбленных грунтовых могилах.

Однако столь высокий процент снабженных оружием погребенных еще не дает оснований для однозначного вывода о безусловном военном превосходстве северного лесного населения над степняками.

Оружие для жителей лесных районов было не только (и, может быть, не столько) предназначено для военных целей, но являлось повседневным и необ-

ходимым средством добычи пропитания охотой, которой, вероятно, занимались, по мере способностей, все члены семьи. О большой роли охоты свидетельствует и имевший место у «кулайцев» культ промысловых животных, и, поскольку для них «потусторонний мир считался адекватным земному: там человека ожидают те же занятия, что и на земле» (Троицкая Т.Н., 1979, с. 59–60), ему совершенно необходимы были там орудия охоты и оружие.

Второй по степени значимости причиной поголовного вооружения населения является уровень его социального развития. Как справедливо полагает Т.Н. Троицкая, «кулайцы» находились на уровне патриархального родового строя, для которого характерно признание каждого мужчины потенциальным воином, имеющим право носить оружие по достижении определенного возраста.

Вынужденное продвижение «кулайцев» на юг и проживание в окружении гораздо более многочисленной и враждебной общности не могло не сказаться на укоренении и укреплении этих традиций, но объяснение появления оружия в погребениях как немедленного следствия ожесточенных военных столкновений с местным населением (Троицкая Т.Н., 1979, с. 46), видимо, менее всего приемлемо в силу консервативности традиций в обществах, подобных кулайскому.

Уровень социального развития и численность кулайской общности в Верхнем Приобье, характер вооружения, предназначенного в основном для ведения боя на ближней дистанции, позволяют реконструировать воинскую организацию как ополчение милиционного характера, построенное на родоплеменных основах. Существование крупных отрядов профессиональных воинов очень маловероятно. Формирования были небольшими и состояли из двух частей: большую составляли рядовые, легко вооруженные пешие воины, меньшую – конные. Л.А. Чиндина (1984, с. 151–152) совершенно справедливо полагает, что «кулайцы» вели боевые действия рассыпными малыми группами.

В связи с этим, учитывая уровень военной организации каменского населения (Иванов Г.Е., 1999), нельзя не усомниться в утверждении Т.Н. Троицкой (1974, с. 46), что кулайские племена, вооруженные крупным луком хуннского типа, придававшим им «особую силу», свободно продвигались вверх по Оби.

Как показывают исследования памятников кулайской культуры, появление «кулайцев» в Верхнем Приобье не было актом стремительной военной агрессии, а шло постепенно, начавшись, видимо, еще в IV в. до н.э. с проникновения небольших групп и лишь к концу I тыс. до н.э. – началу I тыс. н.э. «кулайцы» достигают алтайских предгорий и появляются на левобережных обских притоках (Абдулганеев М.Т., Казаков А.А., 1994, с. 111–115; Иванов Г.Е.,

1991, с. 117–122). Ярко выраженная двухкомпонентность кулайской культуры в III–II вв. до н.э., находки кулайской керамики на каменных поселениях – свидетельство того, что не всегда контакты «кулайцев» с местным населением были враждебными. С другой стороны, тот факт, что «кулайцы» окружали свои поселения мощными оборонительными сооружениями, основывали их в труднодоступных местах, в то время как местное население и в период их продвижения подобных укреплений не создавало, не является подтверждением их военного превосходства – скорее, наоборот. Не следует забывать, что «кулайцы» продвигались лишь по узкой полосе Приобского бора, которая в сложившейся в связи с хуннскими походами военно-политической ситуации уже не представляла, видимо, существенного интереса для степняков. Поэтому, как нам кажется, нельзя предполагать, что каменная, староалейская и быстрианская культуры «погибли под ударами кулайцев». Речь, скорее, может идти о постепенном процессе слияния оставшегося не вовлеченным в хуннские походы местного населения с пришлым северным.

А.В. Харинский

Иркутский государственный технический университет, Иркутск

ВООРУЖЕНИЕ ЖИТЕЛЕЙ ПРИОЛЬХОНЬЯ в III в. до н.э. – IV в. н.э. И НЕКОТОРЫЕ ТЕНДЕНЦИИ РАЗВИТИЯ ВОЕННОГО ДЕЛА НАСЕЛЕНИЯ ПРЕДБАЙКАЛЬЯ

Оружие во все времена играло одну из важнейших ролей в жизни человеческих сообществ. При этом очень часто, помимо утилитарного значения, оно обладало еще и культурной спецификой, подчеркивая своеобразие обладавших им коллективов. Значительные культурно-исторические изменения, происходившие в разных частях света, зачастую сопровождались и изменением оружейного комплекса. Не остались в стороне от подобных процессов и обитатели Предбайкалья.

В конце I тыс. до н.э. в регионе распространяется елгинский погребальный обряд. Его носители преимущественно заселили лесостепные районы, обживая территории, на которых можно было заниматься полуседлым скотоводством. Процесс освоения «елгинцами» отдельных районов края протекал по-разному. На северном побережье Байкала «елгинцы» численно уступали своими предшественникам-«бутухейцам», захоронения которых в этой части Прибайкалья фиксируются до I тыс. н.э. (Харинский А.В., 2004). О судьбе «елгинцев» в долине Ангары в настоящее время можно лишь догадываться. Погребения конца I тыс. до н.э. здесь единичны (Смотровая В.И., 1991), а захоро-

нения начала – середины I тыс. н.э. в Южном Приангарье пока не обнаружены. Достаточно представительные материалы о «елгинцах» к настоящему времени имеются лишь с территории Приольхонья (Асеев И.В., 1980; Горюнова О.И., Пудовкина Е.А., 1995; Харинский А.В., 2002, 2003). Там на протяжении III в. до н.э. они соседствовали с «бутухейцами» и «плиточниками», а во II–I вв. до н.э. их полностью ассимилировали. К настоящему времени в этом районе западного побережья Байкала раскопано 46 погребальных и поминальных конструкций, расположенных в пределах нескольких памятников, которые можно сопоставить с «елгинцами». Дополнительные сведения о жизни населения Приольхонья в то время представляют материалы металлургических центров и поминальников с шатровыми и плоскимикладами.

Большинство елгинских захоронений разрушено еще в древности, поэтому малое количество находок, обнаруженных в них, дает лишь поверхностное представление о жизни населения Приольхонья в конце I тыс. до н.э. – начале I тыс. н.э. Среди инвентаря из елгинских захоронений значительное место занимает оружие. К настоящему времени оно найдено в девяти комплексах. В его состав входят наконечники стрел (26 экз.), ножи (4 экз.), фрагмент кельта (1 экз), остатки лука (1 экз). Самой представительной выглядит коллекция наконечников стрел. При этом известен лишь один железный наконечник, овальный в сечении и имеющий удлинненно-треугольную форму. Он обнаружен в непо потревоженном захоронении №4 Ангинского комплекса-II (Асеев И.В., 1980). Остальные наконечники стрел представлены изделиями из кости. Следуя типологии Ю.С. Худякова (1980), их можно распределить по трем иерархическим таксонам: отдел, группа, тип.

Все костяные наконечники относятся к одному отделу – с расщепленным насадом. По сечению пера наконечники подразделяются на ромбические (9 экз.), овальные (2 экз.), линзовидные (7 экз.), треугольные (7 экз.), четырехугольные (1 экз.). Среди ромбических наконечников выделяются: удлинненно-ромбические (4 экз.) (рис. 1.-9–12), удлинненно-эллипсоидные (3 экз.) (рис. 1.-6, 13, 15), пятиугольные (2 экз.) (рис. 1.-14). Так как четко заданные стандарты при изготовлении наконечников не выдерживались, то в некоторых случаях бывает сложно определить, к какому типу или даже группе они относятся. Поэтому, например, разделение наконечников с Цаган-Хушун-IIa на удлинненно-ромбические и удлинненно-эллипсоидные выглядит достаточно условным. Овальные наконечники представлены удлинненно-треугольным типом (2 экз.) (рис. 1.-1). В число линзовидных наконечников входят эллипсоидные (3 экз.) (рис. 1.-2, 4), треугольные (1 экз.) (рис. 1.-3), удлинненно-ромбические (3 экз.). Среди треугольных наконечников – эллипсоидные (4 экз.), удлинненно-ромбические (2 экз.) и асимметрично-ромбические (1 экз.). Четырехугольные наконечники представлены одним экземпляром – удлинненно-эллипсоидным (рис. 1.-5).

Оружие из елгинских захоронений Приольхонья

Могильник и номер погребения	Наконечник стрелы			Прочие изделия
	отдел	группа	тип	
Ангинский комплекс-I-133	костяной с расщепленным насадом	ромбические	1 пятиугольный	
Ангинский комплекс-II-4	железный черешковый	овальный	1 удлинненно-треугольный	1 железный черешковый нож с выгнутым клинком
Будун-I-3	костяные с расщепленным насадом	линзовидные	3 удлинненно-ромбических	лук длиной около 125 см с двумя концевыми накладками с каждого конца
			1 эллипсоидный	
		треугольные	4 эллипсоидные	
			2 удлинненно-ромбических	
Цаган-Хушун-IIa-6	костяные с расщепленным насадом	ромбический	4 удлинненно-ромбических	1 железный черешковый нож с прямым клинком и лезвийным уступом
			2 удлинненно-эллипсоидных	
			1 пятиугольный	
Цаган-Хушун-IIb-4				1 железный петельчатый нож с выгнутым клинком
Цаган-Хушун-IIb-9				1 железный кельт
Цаган-Хушун-IIb-11				1 железный черешковый нож с прямым клинком
Цаган-Хушун-IIb-18	костяные с расщепленным насадом	овальный	1 удлинненно-треугольный	
		линзовидные	2 эллипсоидных	
			1 треугольный	
		четырёхугольный	1 удлинненно-эллипсоидный	
ромбический	1 удлинненно-эллипсоидный			
Цаган-Хушун-IIb-19	костяной с расщепленным насадом	треугольный	1 асимметрично-ромбический	



Рис. 1. 1-8 – Цаган-Хушун-IIb: 1-6 – комплекс 18; 7 – комплекс 4;
 9-15 – Цаган-Хушун-IIa, комплекс 6 (1-6, 9-15 – кость; 7, 8 – железо)

Обнаруженные на могильнике Будун-I В.В. Свиным в 1978 г. (Горюнова О.И., Свинин В.В., 1995, с. 104) костяные накладки лука к настоящему времени утеряны. Они располагались по две с противоположных сторон могильной ямы и, по всей видимости, сохранили свое первоначальное положение, что позволяет реконструировать длину лука, уложенного вместе с умершим в яму. Она составляла около 125 см. Судя по полевым чертежам, накладки были боковыми концевыми с арочным вырезом сбоку.

Железные ножи обнаружены в четырех елгинских комплексах. Три из них черешковые. У черешкового ножа с Ангинского комплекса-II-4 клинок слегка выгнут. У двух других ножей клинки прямые (табл.). Черешок ножа располагается под углом к клинку, создавая единую выгнутую линию, образованную обушком и внешней гранью черешка. В районе перехода клинка в черешок с внутренней стороны ножа из Цаган-Хушуна-IIb-11 имеется небольшой выступ. У ножа из Цаган-Хушуна-IIa-6 в месте перехода клинка в черешок фиксируется уступ. У обоих ножей заточка лезвия левосторонняя. У петельчатого ножа клинок слегка выгнут (рис. 1.-8). Насад заканчивается петлей, загнутой внутрь. В месте перехода клинка в насад присутствует выступ.

Обломок кельта обнаружен лишь в одном елгинском комплексе – Цаган-Хушуна-IIb-9 (рис. 1.-7) У него выгнутое лезвие и сходящиеся к обушку боковые стороны. Боковые грани у лезвия сходятся.

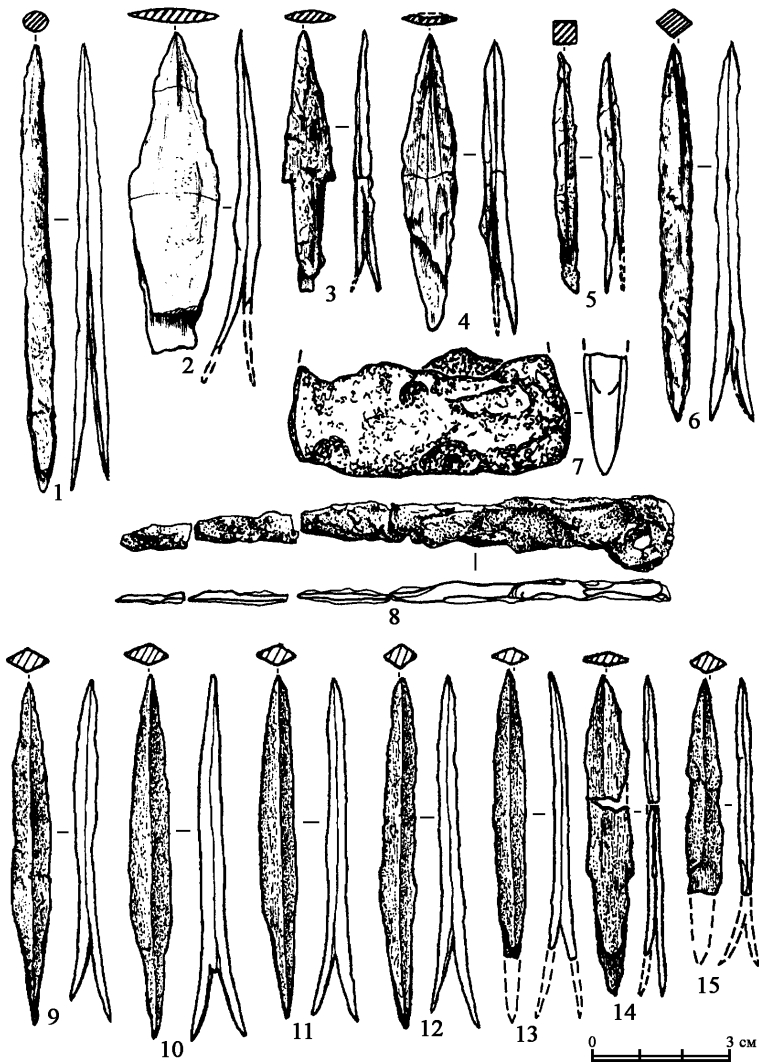
Обнаруженное в елгинских комплексах оружие хоть и немногочисленно, но дает достаточно ясное представление о тенденциях его развития, которые отмечаются на побережье Байкала. Оружие дальнего боя, как и в предшествующее время, представлено сложносоставными луками. Но если в середине I тыс. среди костяных накладок луков встречались как концевые боковые, так и срединные боковые, то для елгинского времени к настоящему времени зафиксированы только концевые накладки, известные по материалам не только из Приольхонья, но и с северного побережья Байкала и Приангарья (Смотров В.И., 1991; Харинский А.В., 2004). Судя по расположению накладок в могильных ямах, длина луков составляла 120–130 см. Они укладывались вдоль северо-восточной стенки, перед погребенным или за его спиной (Харинский А.В., 2002, рис. 1; Харинский А.В., 2004, рис. 2).

Рядом с луком в могильных ямах располагались и стрелы, направлявшиеся наконечниками на юго-восток. Полное отсутствие каменных и бронзовых наконечников стрел и появление железных свидетельствуют о том, что в конце I тыс. до н.э. на побережье Байкала, исходя из технологической классификации, наступает развитый железный век, пришедший на смену раннему железному веку. Но среди елгинских материалов фиксируется очень незначительное количество металлических наконечников, что, возможно, указывает на

неразвитость защитных приспособлений у населения Предбайкалья в конце I тыс. до н.э. – начале I тыс. н.э. Достаточно представительный набор наконечников стрел (от 6 до 10) обнаружен в трех захоронениях, при этом два из них располагаются на могильнике Цаган-Хушун-II. Южная часть памятника, обозначаемая литером «а» формировалась в более раннее время, вероятно, в III в. до н.э. По погребению №6 этой части могильника имеется радиоуглеродная дата – 2285 ± 50 л.н. (СОАН-5281). Северная часть могильника («b») создавалась в III–I вв. до н.э. По двум ее захоронениям также имеются радиоуглеродные даты: №23 – 2275 ± 60 л.н. (СОАН-5280); №4 – 2050 ± 55 л.н. (СОАН-4324). Если предположить, что на протяжении трех веков в оформлении елгинских наконечников стрел произошли какие-либо изменения, то в таком случае изделия из комплексов Цаган-Хушун-IIa–6 и Цаган-Хушун-IIb–18 как раз и демонстрируют эти изменения.

Все ножи из елгинских погребений Приольхонья железные. При этом фиксируются как черешковые, так и петельчатые изделия. Первые из них в последующее время получают дальнейшее развитие, а вторые, по всей видимости, продолжали свое существование только до начала I тыс. н.э. Вероятно, такая же тенденция наблюдалась и в использовании кельтов. Эти изделия в середине I тыс. н.э. на побережье Байкала уже не фиксируются.

Оружейный комплекс населения Приольхонья конца I тыс. до н.э. – начала I тыс. н.э. развивался в русле южносибирских и центральноазиатских культурогенетических процессов. В это время в регионе появляются железные наконечники стрел; среди костяных стрел на ведущие позиции выходят изделия с расщепленным насадом; господствуют сложносоставные луки, получают широкое распространение черешковые ножи, изготовлявшиеся наряду с петельчатыми ножами. Но, несмотря на общие тенденции в южносибирском регионе в хуннское время, у населения Предбайкалья отмечаются и свои особенности: отсутствие или слабое развитие защитного доспеха; малое количество железных наконечников стрел, значительное преобладание среди костяных наконечников изделий с расщепленным насадом; отсутствие или редкое использование в сложносоставных луках срединных накладок. Указанное своеобразие, вероятно, является результатом периферийного расположения Приольхонья по отношению к державе хунну, в которой шло формирование культурогенетических тенденций, распространявшихся по лесостепному коридору Евразии. С другой стороны, елгинский оружейный комплекс является выражением культурного своеобразия населения байкальского побережья, развивавшегося по собственной культурно-исторической траектории.

В.И. Соенов

*Горно-Алтайский государственный университет;
Институт алтаистики им. С.С. Суразакова, Горно-Алтайск*

КОМПЛЕКС ВООРУЖЕНИЯ НАСЕЛЕНИЯ ВЕРХНЕЙ КАТУНИ В ГУННО-САРМАТСКУЮ ЭПОХУ*

Остатки предметов вооружения и военного снаряжения являются распространенными находками в археологических памятниках Горного Алтая гунно-сарматской эпохи (II в до н.э. – V в.н.э.). Их изучению посвящены работы Ю.С. Худякова, М.В. Мороз, В.В. Горбунова, А.М. Илюшина, Ю.Т. Мамадакова, С.В. Неверова, А.И. Семенова, В.И. Соенова, А.В. Эбеля, В.А. Кочеева и др. Специально вооружению населения Верхней Катуни посвящены несколько публикаций (Соенов В.И., Эбель А.В., Баранова Л.Н., 1992, с. 88–89; Соенов В.И., 1995, с. 97–100; 1997, с. 181–185).

В настоящее время накоплен довольно большой фонд источников по данной теме. Это материалы археологических исследований на могильниках Катанда-I (Радлов В.В., 1989, с. 443–445; Захаров А.А., 1926, с. 76–80; Гаврилова А.А., 1965, с. 54–57), Катанда-III (Мамадаков Ю.Т., 1995, с. 125–131), Кокса (Гаврилова А.А., 1965, с. 55–56), Верх-Уймон (Соенов В.И., Эбель А.В., 1992, с. 19–27; 1996, с. 157–158; Соенов В.И., Эбель А.В., Якушкина М.Г., 1993, с. 32–33; Соенов В.И., 1998, с. 93–98; 2000а, с. 48–62; 2000б, с. 201–202; 2003, с. 15–16; 2005, с. 168–170), Чендек (Соенов В.И., Эбель А.В., 1992, с. 9–19; Соенов В.И., Эбель А.В., Глебов А.М., 1992, с. 73; Соенов В.И., Эбель А.В., Якушкина М.Г., 1993, с. 32–33;), Кызыл (Massart C., Schuermans C., Bourgeois J., Gerards A.-F., Mathieu S., Tassignon I., Surazakov A., Borlee-Lombal M., de Thibault de Boessinghe D., Van Strydonck M., Geyh M.A., 1995, p. 124–127; Кочев В.А., Суразаков А.С., 2003, с. 70–83).

Комплекс вооружения населения Верхней Катуни в гунно-сарматскую эпоху включает предметы наступательного и оборонительного вооружения, а также детали военного снаряжения, связанные с ними.

Предметы наступательного вооружения включают средства ведения дальнего и ближнего боя. Основным средством ведения дальнего боя является метательное оружие, представленное луком и стрелами. Остатки луков в виде костяных накладок обнаружены во всех вышеперечисленных памятниках, за исключением могильника Катанда-III. Все луки относятся к группе сложносоставных луков гуннского типа, хотя и имеют некоторые отличия по количеству и местоположению накладок на кибити. Костяные накладки обычно длиной 0,3–0,35 м. Зафиксированная длина лука при спущенной тетиве – в пределах 1,2–1,6 м.

* Работа выполнена при поддержке РГНФ (проект №04-01-61007а/т).

Наконечники стрел (иногда с остатками древков, а также бересты и ниток) являются самой распространенной находкой в мужских погребениях всех могильников Верхней Катуня II в. до н.э. – V в. н.э. Они изготовлены из кости или железа. Все железные наконечники стрел черешковые (рис. 1.-10,11). Многие из них снабжены костяными свистунками. По форме сечения пера железные наконечники в основном трехлопастные, редко встречаются линзовидные, квадратные или плоские в сечении. Только на могильнике Кызыл найдены двухлопастные наконечники стрел. По оформлению формы пера преобладают ромбические и ярусные.

Костяные наконечники стрел более разнообразны и представлены черешковыми и втульчатыми изделиями (рис. 1.-5–9, 12–14). По форме сечения пера они треугольные, ромбические, линзовидные, шестиугольные, полукруглые и т.д. Черешковые наконечники стрел имеют прямой или раздвоенный насад. У втульчатых наконечников втулка скрыта или совмещена со свистункой. По оформлению формы пера преобладают удлинненно-треугольные, треугольные, удлинненно-пятиугольные, шипастые и др.

К нетипичным видам наконечников относятся костяные плоские треугольные изделия с отверстием, обнаруженные на могильниках Катанда-I и Верх-Уймон. Катандинское изделие интерпретировано А.А. Гавриловой (1965, с. 54) как наконечник самострела.

Оружие ближнего боя населения Верхней Катуня в гунно-сарматскую эпоху включает ударно-рубящее, рубяще-колющее, режуще-колющее оружие, а также оружие таранного удара. Ударно-рубящее оружие представлено топорами-кельтами из мужских погребений могильника Верх-Уймон. Рубяще-колющее оружие включает два экземпляра палашей с однолезвийным клинком и черешковой рукоятью также происходящих из погребений могильника Верх-Уймон. Режуще-колющее оружие представлено кинжалами с однолезвийными клинками и черешковой рукоятью из верх-уймонских погребений (рис. 1.-1). Оружием таранного удара являлись копыя, наконечники которых обнаружены в погребениях могильника Катанда-I.

Предметы оборонительного вооружения представлены только остатками воинских доспехов, включающими железные пластины двух панцирей, т.е. защиты корпуса воина. Панцирные пластины найдены в курганах могильников Чендек и Верх-Уймон (рис. 1.-3).

К военному снаряжению, связанному со средствами ведения боя, относятся колчаные крюки из могильников Верх-Уймон и Кызыл, представленные в основном экземплярами с петлей для ремня и поперечной планкой на конце крюка (рис. 1.-1–2); остатки деревянных ножен верх-уймонских палашей, от которых остался только тлен; остатки деревянных ножен верх-уймонских кинжалов с железными обоймами и цепочками со звеньями из скрученной железной проволоки; остатки верх-уймонских поясных наборов в виде пряжек, обойм с кольцами, железных пластин и т.п.



Рис. 1. Предметы вооружения и военного снаряжения из погребений могильника Верх-Уймон: 1, 2 – колчаные крюки (курганы №32, 35); 3 – панцирная пластина (курган №35); 4 – кинжал (курган №34); 5–14 – наконечники стрел (курганы №34, 35, 38) (1–4, 10, 11 – железо; 5–9, 12–14 – кость)

В целом можно констатировать, что комплекс вооружения населения Верхней Катуни в гунно-сарматскую эпоху достаточно разнообразен. Он имеет широкие аналогии в Горном Алтае и на сопредельных территориях в комплексе II в. до н.э – V в. н.э. (Худяков Ю.С., 1986а; 1986б; 1993; 1997; Худяков Ю.С., Мороз М.В., 1990; Худяков Ю.С., Эбель А.В., Кочеев В.А. 1998а; 1998б; Кызласов И.Л., 1990; Горбунов В.В., 2003; Илюшин А.М., 1996; Мамадаков Ю.Т., 1996; Неверов С.В., Мамадаков Ю.Т., 1991; Семенов А.И., 1995; и др.).

Хотя в погребениях верхнекатунского населения количественно преобладают остатки лука и стрел, т.е. средств ведения дальнего боя, все же полный набор вооружения свидетельствует о существовании нескольких родов войск. Следовательно, верхнекатунские воины гунно-сарматской эпохи могли успешно вести дальний и ближний бой. Об их высокой готовности к ближнему бою свидетельствует наличие в комплексе вооружения копий, палашей, кинжалов и панцирей. Следы участия воинов в ближнем бою обнаружены на их костных остатках. Исследование в 2005 г. С.С. Тур (к.и.н., зав. кабинетом антропологии МАЭА АлтГУ) костей погребенных из могильника Верх-Уймон позволило выявить множественные рубленые повреждения на груди, ребрах, телах позвонков и крыльях подвздошных костей, «...нанесенных в ходе вооруженного конфликта оружием наподобие меча».

Комплекс вооружения воинов Верхней Катуни в гунно-сарматскую эпоху соответствовал задачам и тактике боя того периода. Он не уступал уровню вооружения населения как остальной территории Горного Алтая, так и территории Южной Сибири и Центральной Азии.

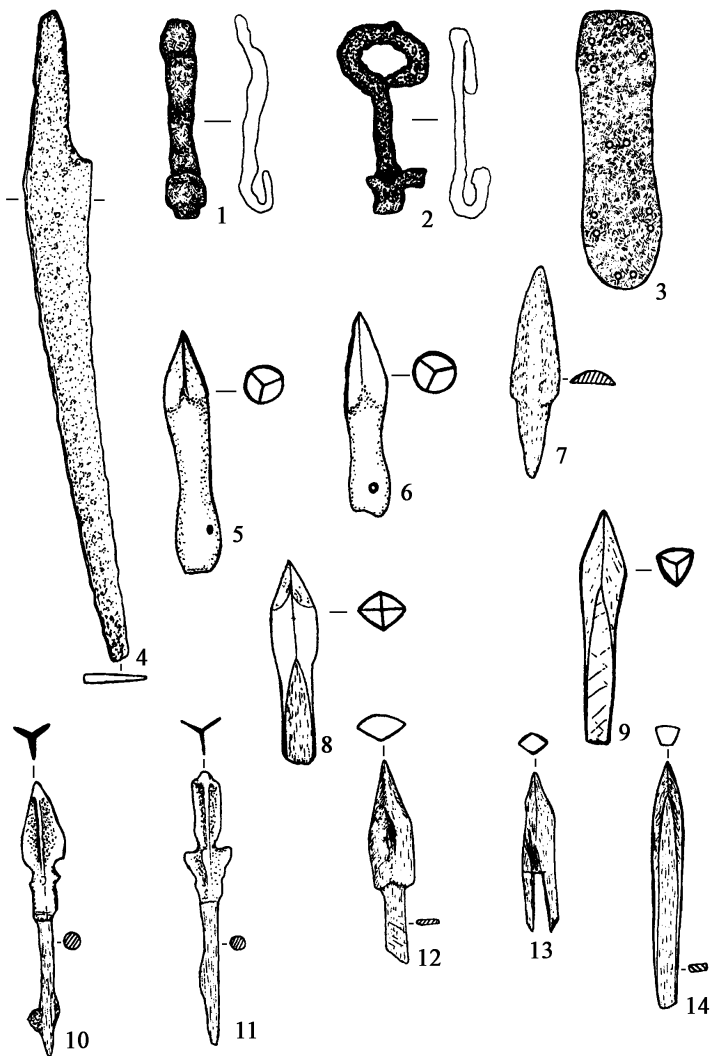
Ю.С. Худяков, Юй Су-Хуа

*Институт археологии и этнографии СО РАН, Новосибирск
Новосибирский государственный университет, Новосибирск*

РОЛЬ СЯНЬБИ В РАЗВИТИИ КОМПЛЕКСА ВООРУЖЕНИЯ КОЧЕВНИКОВ ЦЕНТРАЛЬНОЙ АЗИИ*

В истории войн и военного искусства кочевых народов Центральной Азии в течение 1-й половины I тыс. н.э. существенная роль принадлежала объединению кочевых племен сяньби и образовавшимся после его распада государствам на территории Северного Китая, возглавляемым правящими сяньбийскими родами Муюнов и Тоба. Выход сяньбийских кочевых племен на арену военной и политической истории Центрально-Азиатского историко-культурного региона относится к середине I в. н.э. и связан с ослаблением

* Работа выполнена при поддержке РФНФ (проект №04-01-00535а).

державы Хунну. Большинство современных исследователей истории и культуры номадов Центральной Азии относит сяньбийцев, так же как и ухуаней, к группе племен дун-ху, которые считаются предками монголоязычных народов (Таскин В.С., 1984, с. 64). В отличие от дун-хуских номадов, хунну многие ученые, историки, археологи и этнографы, считают предками тюрков. С этим согласны и некоторые монголоеды (Викторова Л.Л., 1980, с. 121). Среди бурятских и монгольских ученых преобладает точка зрения, согласно которой и хунну и сяньби были предками монголов (Коновалов П.Б., 1999, с. 103; Сухэ-батор Г., 1975, с. 14). В зависимости от той или иной трактовки этнической принадлежности хунну и сяньби по-разному оцениваются процессы раннего этнокультурогенеза тюркских и монгольских кочевых народов.

События военной и политической истории и изучение памятников культуры сяньби позволяют проследить процесс развития у них военного дела после разгрома хунну кочевого объединения дун-ху и выделения из его состава сяньбийцев. Они были оттеснены хунну на север, далеко от границ империи Хань, в восточные районы Внутренней Монголии, западную часть Маньчжурии и юго-восточное Забайкалье. В течение последних десятилетий на этих территориях китайскими и российскими учеными были выявлены и археологические памятники сяньбийской культуры (Худяков Ю.С., Алкин С.В., Юй Су-Хуа, 1999, с. 164–168). В раскопанных сяньбийских могильниках было обнаружено значительное количество предметов вооружения, в том числе оружие дистанционного и ближнего боя, и средства защиты (Худяков Ю.С., Юй Су-Хуа, 2000, с. 38–41; Худяков Ю.С., Юй Су-Хуа, 2005, с. 9–16). Анализ этих предметов позволил определить отличительные особенности сяньбийского комплекса боевых средств. В отличие от хуннуского вооружения, у сяньбийцев оказалось менее разнообразным оружие дистанционного боя, но значительно более развитым оружие ближнего боя и комплекс защитных средств (Худяков Ю.С., Юй Су-Хуа, 2004, с. 192–193). Особенно высокого уровня развития достигло защитное вооружение сяньбийцев (Горбунов В.В., 2005, с. 202–222).

Для эволюции средств защиты в кочевом мире особое значение имело завоевание сяньбийскими племенами северных районов Китая и создание ими государств во главе со своими правящими родами Муюнов и Тоба. Это позволило сяньбийцам использовать для производства и совершенствования наступательного и панцирного вооружения китайскую ремесленную базу (Бобров Л.А., Худяков Ю.С., 2005, с. 156–159).

В последующие столетия достижения сяньбийцев в области создания защитного вооружения и панцирной конницы были восприняты и продолжены жужанями и древними тюрками. Одним из факторов, который, вероятнее всего, способствовал ускоренному развитию у сяньбийцев средств ведения ближнего боя и защиты, было их отставание в области дистанционного ручного

метательного оружия, по сравнению с высокоэффективными хуннскими луками и стрелами. На вооружении хуннских воинов со времени создания могущественной военной державы шаньюем Модэ были дальнобойные сложно-составные луки, усиленные двумя парами концевых и тремя срединными накладками. У некоторых луков не было срединной фронтальной накладки. Видимо, этот тип можно считать исходной формой хуннских сложносоставных луков. Дальность стрельбы достигалась за счет большой длины кибити и соответствующего размаха плеч, а также фиксации с помощью накладок зон жесткости и упругости. По-видимому, изготовителям не всегда хватало роговых заготовок нужной длины, поэтому некоторые типы луков имели составные концевые и срединные накладки, склеенные из двух или даже трех частей разной длины (Худяков Ю.С., 1986, с. 26; Эрдэнэбаатар Д., Турбат Ц., Худяков Ю.С., 2003, с. 51). В отличие от хунну, у сяньбийских легковооруженных всадников были в распоряжении луки меньших размеров. Они были усилены концевыми, срединными боковыми и срединной фронтальной накладками. Некоторые луки, так же как и у хунну, имели составные накладки (Худяков Ю.С., Юй Су-Хуа, 2005, с. 11, 15). Важным новшеством в деле совершенствования луков было укрепление плеч кибити плечевыми накладками (Худяков Ю.С., 2005, с. 20). Применение плечевых накладок должно было увеличивать рефлекторную силу плеч, и тем самым повышать дальнобойность сяньбийских луков, частично компенсируя меньшую длину их кибитей. Хуннские лучники могли поражать вражеские цели разнотипными бронзовыми, железными и костяными, или роговыми наконечниками.

Среди наиболее распространенных хуннских стрел наиболее эффективными считаются железные трехлопастные с асимметрично-ромбическим или ярусным пером. Из других групп железных стрел у хунну были достаточно широко распространены плоские удлинено-ромбические наконечники. Хуннские воины имели на вооружении и бронебойные стрелы с железными трехгранными наконечниками. Из числа костяных стрел в наибольшей степени характерными для хунну были наконечники с раздвоенным насадом (Худяков Ю.С., 1986, с. 31–37). У сяньбийских лучников также имелись трехлопастные наконечники. Отдельные типы сяньбийских трехлопастных стрел схожи с хуннскими, возможно, они были заимствованы у хунну. Однако эти стрелы немногочисленны. Наиболее распространенными у сяньбийцев были двухлопастные и плоские железные наконечники стрел. Такие стрелы не были столь дальнобойными, как трехлопастные, они уступают хуннским по точности попадания в цель. Однако у них была выше скорость полета, поэтому при стрельбе на короткие дистанции сяньбийские стрелы могли быть эффективнее хуннских. Среди костяных наконечников у сяньбийцев преобладали черешковые с ромбическим или трехгранным сечением пера удлинено-ромбической формы (Худяков Ю.С., 2005, с. 23).

Ориентируясь на различия в средствах ведения дистанционного боя, можно предположить, что хунну должны были стремиться поражать противника на дальних, а сяньбийцы на более коротких дистанциях полета стрелы, на которых они имели преимущество за счет более высокой скорости и частоты стрельбы. Однако, чтобы устоять против обстрела из дальнобойных хуннских луков, сяньбийцы должны были иметь эффективные средства индивидуальной металлической защиты воинов. У хунну, судя по сведениям китайских источников, применялись защитные «кожаные латы и деревянные щиты» (Таскин В.С., 1968, с. 18). В хуннском Иволгинском городище в Забайкалье обнаружены фрагменты чешуйчатого, вероятно, нагрудного панциря – жилета, составленного из небольших прямоугольных пластин с округлым краем (Давыдова А.В., 1995, с. 33–34). Возможно, у хунну были и другие защитные приспособления, пояса с железными пластинами, металлические наручья и поножи (Руденко С.И., 1962, с. 63–64; Коновалов П.Б., 1976, с. 36). Впрочем, есть мнение, что эти предметы относятся к конской сбруе (Рец К.И., Юй Су-Хуа, 1999, с. 42–43).

Защитное вооружение сяньбийцев выглядит значительно более развитым. В сяньбийских памятниках Иминь и Лаохэшэнь китайскими археологами были обнаружены железные пластины от панцирей и шлемов. Согласно достаточно убедительной реконструкции, предпринятой китайскими исследователями, панцирь представлял собой чешуйчатый жилет, состоящий из оплечий, нагрудника и прикрытия спины. Реконструированные сяньбийские шлемы имели сферические навершия и купол, составленный из узких вертикальных пластин, соединенных между собой ремешками. Шлемы дополнялись чешуйчатыми бармицами (Худяков Ю.С., Юй Су-Хуа, 2000, с. 41). Видимо, подобные шлемы и панцири обеспечивали сяньбийским воинам достаточно надежную защиту и на расстоянии полета стрелы, и при отражении ударов противника в ближнем бою. Сяньбийцы заметно превосходили хунну в обладании ударным и колющим оружием ближнего и рукопашного боя. В хуннских памятниках такое оружие, как палаши, копья и булавы, встречаются редко (Худяков Ю.С., 1986, с. 43–44). В сяньбийских комплексах обнаружены обоюдоострые длинные и короткие мечи, однолезвийные длинные и короткие палаши, однолезвийные и двулезвийные кинжалы, копья с ромбическими и линзовидными в сечении наконечниками, предназначенные для нанесения таранного удара по тяжеловооруженному и по легковооруженному противнику. Комплекс вооружения сяньбийских воинов был достаточно развитым для первых веков нашей эры. В его составе выделяются два набора, характерные для легковооруженных и тяжеловооруженных всадников. Вероятно, у сяньбийцев впервые в пределах Центрально-Азиатского историко-культурного региона появляются отряды панцирной кавалерии, применяющие таранную атаку на построение противника в ближнем бою.

Дальнейшее развитие комплекс вооружения тяжеловооруженных панцирных всадников получил в государствах Северного Китая, возглавляемых сяньбийскими династиями, и в Северной Корее. По представлениям ряда ученых, первоначально именно в районах контактов сяньбийцев с китайцами и корейцами было изобретено седло с жестким остовом и односторонняя петля для подсадки тяжеловооруженного всадника на лошадь, а в III–IV вв. н.э. появились стремена, подвешивавшиеся к седлу с обеих сторон (Крюков М.В., Малявин В.В., Софронов М.В., 1979, с. 166). Изобретение стремян значительно упрочило посадку всадников и их возможность вести таранную атаку и рукопашный бой. Вероятнее всего, превосходство сяньбийцев в комплексе вооружения ближнего боя и защиты стало одной из причин их военных побед над хунну. Как отмечали китайские летописцы, у сяньби «оружие острее и лошади быстрее, нежели у хунну» (Бичурин Н.Я., 1950, с. 157).

Достижения сяньбийцев в военном деле, в особенности в усовершенствовании наступательного оружия ближнего боя, во многом были унаследованы сяньбийскими воинами в государствах Северного Китая и жужанями. Воины-кочевники, входившие в состав военных отрядов северного китайского государства, табгачи, в период правления династии Тоба-Вэй имели в своем распоряжении утяжеленную панцирную защиту, предохраняющую от вражеских ударов не только всадника, но и его боевого коня. Табгачские всадники носили сферические шлемы с чешуйчатыми бармицами, панцири-жилеты с коротким подолом и оплечьями. Тело боевого коня прикрывала многочастная ламеллярная попона и металлическая налобная маска (Бобров Л.А., Худяков Ю.С., 2005, с. 157; рис. 12). От них тяжелое защитное вооружение заимствовали жужане. При непосредственной помощи табгачей смог оснащаться тяжелым защитным вооружением и жужаньский каган Анахуань. В числе богатых даров, переданных Анахуаню для того, чтобы он смог утвердиться на каганском престоле, были стальные «латы» на всадников и лошадей, копья, луки и стрелы, мечи и щиты (Бичурин Н.Я., 1950, с. 200). С помощью этого оружия жужаньский каган смог устранить своих противников, подчинить отпавшие вассальные кочевые племена и на некоторое время восстановить единство каганата. Однако, когда против жужаней выступили древние тюрки, обладавшие отрядами панцирной конницы и собственной развитой оружейной и железодельной ремесленной базой на Алтае, те не смогли противостоять новой мощной силе. Именно древним тюркам удалось освоить и распространить основные достижения в области развития оружия ближнего боя, средств защиты и конского снаряжения по всему кочевому миру степного пояса Евразии.

П.В. Мандрыка, С.М. Фокин

*Красноярский государственный университет,
Красноярский краевой краеведческий музей, Красноярск*

ПОГРЕБЕНИЕ СРЕДНЕВЕКОВОГО ВОИНА НА СЕВЕРНОЙ ПЕРИФЕРИИ КОЧЕВОГО МИРА

Археологические памятники южно-таежной подзоны Среднего Енисея служат ценным источником для реконструкции этнокультурных процессов, протекавших в древности и средневековье на северной периферии кочевого мира. Несмотря на тридцатилетнее изучение этого района и открытие здесь более сотни разновременных археологических объектов, период раннего средневековья остается еще слабоизученным. Имеющийся пробел частично восполняет изученное в 2003 г. на комплексе Усть-Шилка-2 в створе Казачинского порога на Енисее погребение юноши, сопровождающееся военным снаряжением.

Погребение №7 было устроено на вершине холмика (кургана) высотой 0,2–0,3 м, на глубине 20 см от современной дневной поверхности, т.е. на уровне древней почвы. Курганный вид погребального сооружения определен условно, так как насыпь частично имеет естественное происхождение. По профилю (рис. 1.-IV) видно, что могила устраивалась на поверхность древнего выворота (земляного холма от упавшего с корнем дерева). На это указывают смешанный характер материковой для насыпи породы, перекрытой горизонтами, сохранившими структуру естественного развития почвообразовательного процесса, и наличие трех древних ям с северо-западной, северо-восточной и юго-восточной стороны холма, которые по овально-подтреугольной форме и глубине от 0,2 до 0,4 м напоминают ямы от вывернутых ветром деревьев в лесу. Однако относительно правильная круглая форма холма размерами 3,8х3,8 м (рис. 1.-I) может указывать и на искусственное его происхождение.

Овальное в плане сожженное надмогильное сооружение размерами 0,9х1,35 м состояло из остатков двух слоев наклонно поставленных жердей толщиной от 4х5 до 4х10 см, между которыми размещались фрагменты бересты. Жерди внутреннего слоя втыкались на глубину 5–8 см по периметру могильной ямы, а жерди наружного ряда просто приставлялись (рис. 1.-II). Сверху, деревянная коническая конструкция, напоминающая кровлю чума, засыпалась землей или закладывалась кусками дерна. На это указывает линза песка бежевого цвета мощностью до 10 см, перекрывающая обгоревшие плахи. Нельзя исключить, что песчаная линза свидетельствует и о засыпке горевшего костра песком. С южной стороны от надмогильного сооружения сохранилось семь камней от кольцевой обкладки, ширина которой 1,35 м. В обкладке использовались камни размерами от 8х10х6 см до 30х50х22 см.

В пределах контура овальной могильной ямы размерами 70x115 см при глубине 5 см зафиксировано скопление кальцинированных костей в виде вытянуто-овального пятна длиной 90 см и шириной 30 см (рис. 1.-III). Здесь отмечены обломки черепа, зубы и другие мелкие фрагменты костей человека. Кости размещались вперемешку, что указывает на обряд трупосожжения на стороне. Вес костей из могилы чуть более 0,2 кг, что говорит о погребении только части кремированного тела. С остатками костей в могильной яме обнаружены предметы со следами пребывания в огне. Вдоль западной стенки могильной ямы размещался железный тесак-пальма (рис. 1.-26). Возле северной стенки ямы отмечены обломок железного кресала и роговая накладка для колчана (рис. 1.-3, 15). Возле восточной стенки ямы найден железный нож (рис. 1.-1). Возле южной стенки ямы зафиксирована галька. Среди кальцинированных костей размещались: обломки железных наконечников стрел (рис. 1.-5, 6), железная трубка-игольник (?) (рис. 1.-10), обломок еще одного железного ножа (рис. 1.-2), две железные и одна биметаллическая пряжки (рис. 1.-8, 9, 12), девять роговых с железными шпеньками и одна бронзовая накладки на ремень (рис. 1.-16–25), роговая и железная обоймы (рис. 1.-13, 14), не менее пяти стеклянных бусин (рис. 1.-11), а также фрагмент точильного бруска (рис. 1.-7) и камень для высекания искры (?) (рис. 1.-4).

Известно, что надмогильные сооружения, которые повторяли по конструкции жилища, были широко распространены у народов Сибири, хантов, манси, ненцев, селькупов, шорцев и других (Семейная..., 1980, с. 136, 145, 154). Поэтому надмогильная конструкция погребения на Усть-Шилке-2 в виде чума может указывать именно на такой вид жилищ в селищах, которые характеризуют таежные народы. Однако курганная насыпь и каменная кольцевая обкладка могилы – не характерные детали таежных погребений, они отмечаются в основном для культур степных просторов Южной Сибири. Погребения, выполненные по обряду трупосожжения на стороне, также были известны на территории Сибири с древности, но наибольшее распространение они получают с конца I тыс. до н.э. и сохраняются вплоть до XVII в. (Митько О.А., 1994, с. 210). Учитывая общую конструкцию надмогильного и околomoгильного сооружения, а также отмеченные детали погребального обряда, данное погребение необходимо связывать с представителем местного населения, испытывавшего воздействие тюркоязычных народов, в первую очередь от ближайшего южного соседа – кыргызов эпохи чаатас. Возможно, последующее развитие такого типа погребений проявляется в X–XIII вв. на Среднем Чулыме (Беликова О.Б., 1996, с. 105, рис. 104).

Сопроводительный инвентарь включает полный набор предметов воина – оружие и детали пояса.



Рис. 1.–IV. Усть-Шилка-2. Погребение №7. Планы курганной насыпи (I), перекрытия могилы (II, погребения (III), стратиграфического разреза (IV). Цифрами обозначены – план III: 1 – теска-пальма; 2 – наконечник стрелы; 3 – накладка колчана; 4 – трубка-игольник (?); 5 – ножи; 6 – пряжки; 7 – накладки из рога; 8 – точильный брусок; 9 – обоймы; 10 – камень для высекания искры (?); 11 – галька; 12 – бусины; 13 – накладка; план IV: 1 – дерн; 2 – бурая супесь; 3 – желтый песок; 4 – бежевый песок; 5 – углистая почва; 6 – кальцинированные кости; 7 – обугленное дерево и береста; 8 – береста в профиле



Рис. 1.-V. Инвентарь: 4, 7 – камень; 11 – стекло;
12 – бронза и железо; 13, 15–24 – рог; 25 – бронза; остальные – железо

Массивные железные тесаки-пальмы с черешковым насадом характерны только для памятников таежного района бассейна Енисея и распространяются здесь с VI в. Аналогичные предметы зафиксированы в погребениях у с. Юксево (ККМ 7373/ 276 – 2) (Николаев Р.В., 1982, с. 134, рис. 5), могиль-

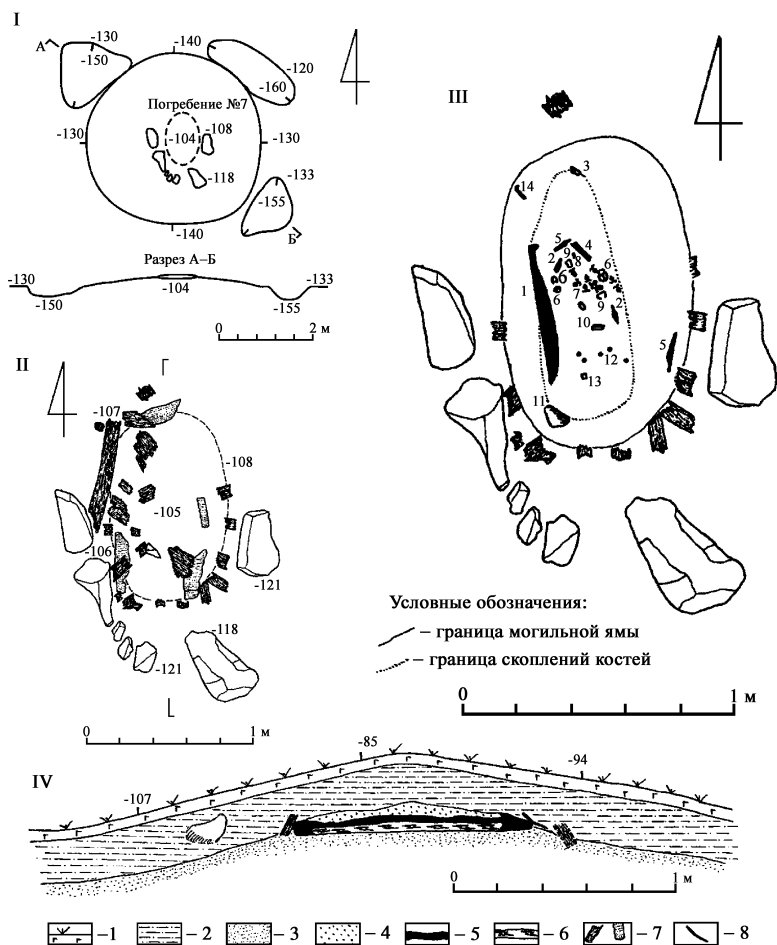
никах Усть-Кода и Оттика (Привалихин В.И., 1993, с. 101, рис. 1, 2; Леонтьев В.П., 1999, с. 15), Усть-Тасеево (раскопки Ю.А. Гревцова), на местонахождении Усть-Унгут на р. Мана (ККМ 63 – 1) и стоянке Верхне-Панолинская-I на р. Подкаменная Тунгуска (Макулов В.И., Леонтьев В.П., 2003, с. 60), а также имеют место в коллекции Енисейского краеведческого музея (№2305).

Железные наконечники стрел с ромбовидным и ланцетовидным пером с муфтой на черешке, черешковые ножи, кресало и роговая накладка с циркульным орнаментом также имеют широкое распространение в среде средневековых кочевников и их соседей.

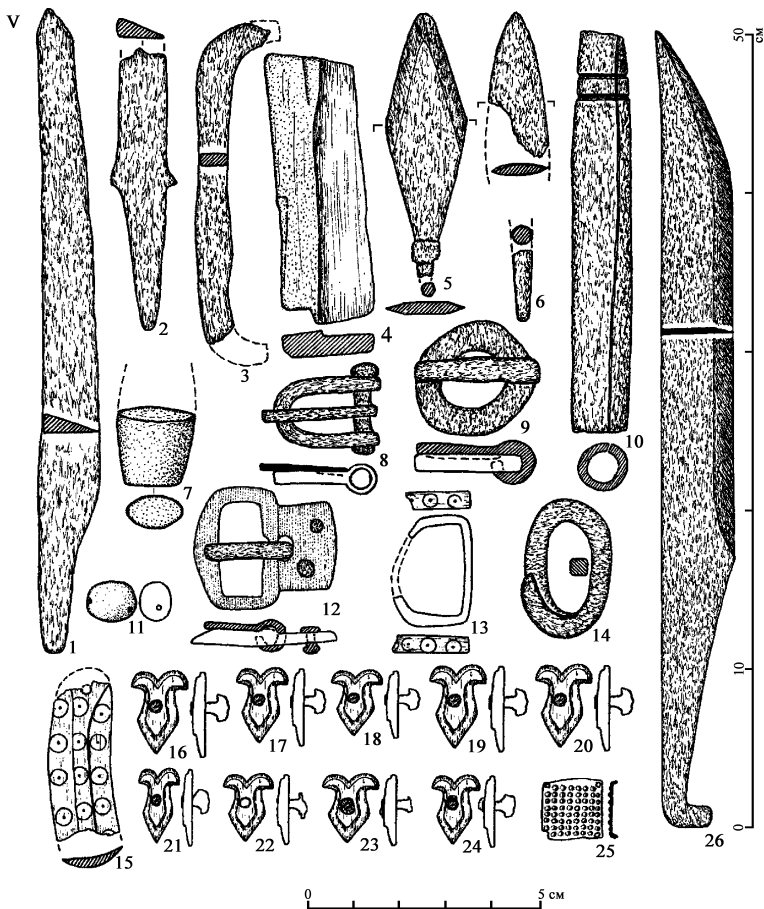
Более узкую датировку погребения определяют пряжки и накладки на борного пояса. Железная бесщитковая пряжка с U-образной рамкой-приемником и свободноповорачивающимся язычком (рис. V.-8) находит аналогии в могильниках Прикамья VII–VIII вв. (Голдина Р.Д., 1985, табл. XXX, 1, 9), Алтая VII в. (Гаврилова А.А., 1965, табл. 5.-5) и Минусинской котловины VI–VII вв. (Вадецкая Э.Б., 1999, с. 123). Биметаллические пряжки из цельносоставной рамки с квадратным щитком и подвижным железным язычком (рис. V.-12) известны в пограничных владениях Византии со 2-й половины VI в., в Прикамье – в VI–VII вв., а у тюрков – в конце VI–VII вв. (Голдина Р.Д., 1985, табл. IX.-36, 39; Генинг В.Ф., 1979, с. 100).

Полных аналогов роговым якорьковидным с треугольным основанием накладкам, которые крепились к ремню через отверстие с помощью железных шпеньков (рис. V.-16–24), не известно. Близкие по форме бронзовые накладки встречены в Северном Приангарье на могильнике Усть-Кова (Леонтьев В.П., Дроздов И.И., 1996, с. 41, рис. 1.-5). В Приобье подобные накладки отмечены в погребении №5 могильника Архирейская заимка и кургане №48 могильника Тимерязевский-II, которые отнесены авторами к релкинской культуре и датируются концом VI–VII вв. В курганах VIII в. такие накладки здесь уже не встречаются (Могильников В.А., 1987, табл. XCIX; Чиндина Л.А., 1991, рис. 29). Такие же накладки из погребения №1 кургана №2 могильника Юрт-Акбылык-8 в Новосибирском Приобье отнесены к верхнеобской культуре V–IX вв. (Троицкая Т.Н., Новиков А.В., 1998, рис. 26.-36). На Алтае наиболее близкие по форме бронзовые накладки отмечены в погребении №1 кургана №2 могильника Юрт-Акбалык-4, которое датируется VII в. (Бобров В.В. и др., 2003, с. 77, рис. 63.-15, 16). Близкие накладки, но с сердцевидным основанием (тип 13 по Р.Д. Голдиной) фиксируются в могильниках ломоватовской культуры V–IX вв. Верхнего Прикамья (Голдина Р.Д., 1985, с. 41, табл. XI-25, 26).

Если принять во внимание, что «геральдические» поясные наборы являлись товаром, импортируемым с южных степных территорий (Могильников В.А., 1987, с. 225; Чиндина Л.А., 1991, с. 67), то поясной набор из усть-шилкинского погребения указывает на связь его владельца с южными соседями – кыргыза-

ми. Примечательно, что пояс составлен из деталей, взятых не только у соседей из степной зоны, но и сделанных на месте, но в тюркской традиции.

Таким образом, представленное погребение на комплексе Усть-Шилка-2 следует датировать концом VI–VII вв. С учетом удаленности района от кочевого мира верхнюю дату можно отнести к началу VIII в. Отмеченные погребальный обряд и конструктивные элементы устройства кургана, а также наличие в погребении общераспространенных в средневековом кочевническом мире предметов можно объяснить культурным влиянием степняков на местное население. Вместе с тем нельзя исключить и прямого проникновения в таежную среду отдельных военных представителей степных кочевников, например кыргызов, которые на северной периферии своих владений, подвергшись асимилиации, вынуждены были использовать оружие местного населения.

С.М. Фокин

Красноярский краевой краеведческий музей, Красноярск

К ЭТНИЧЕСКОМУ ОПРЕДЕЛЕНИЮ И ТЕРРИТОРИАЛЬНОМУ РАСПРОСТРАНЕНИЮ ДОЛОВОИДНЫХ ШИПАСТЫХ НАКОНЕЧНИКОВ СТРЕЛ

Бурное развитие сибирской археологии во 2-й половине XX в. и, в частности, всестороннее изучение военного дела сибирских народов, казалось бы, не оставило место каким-то новым типам оружия. Однако из-за неравномерности исследования территорий появляются такие вещи, какие еще не были учтены в созданных классификационных схемах.

Одной из таких малоизученных территорий является лесостепная и таежная зона Среднего и Нижнего Енисея, а ранее малоизвестным типом оружия – долотовидные шипастые наконечники стрел. И хотя все эти наконечники были найдены в XX в., широкой научной общественности они становятся известными уже в нынешнем столетии.

В коллекциях Красноярского краевого краеведческого музея хранится собрание со средневекового погребения Миндерла, выполненного по обряду трупосожжения на стороне, расположенного близ п. Миндерла в Сухобузимском районе Красноярского края (лесостепная зона Среднего Енисея) (КККМ – кол. №208). Среди инвентаря этого захоронения выделяются десять железных долотовидных шипастых наконечников стрел с шейкой, плавно переходящей в шипы, с размерами от 12,5х1,2 до 14,1х1,3 см (рис. 1.-1). Погребение Миндерла нами датируется IX–X вв. и отнесено к местным этническим группам (Фокин С.М., 2003).



Рис. 1. Шипастые наконечники стрел: 1, 2 – железные долотовидные; 3 – боеголовковый долотовидный; 4 – боеголовковый ромбовидный (1 – погребение Мииндерла; 2–4 – из собраний Енисейского краеведческого музея)

Еще два аналогичных наконечника стрелы, также со следами обжига, отличающиеся только тем, что острие имеет вогнутый край, а насад – небольшое расширение, хранятся в Енисейском краеведческом музее (№256/A12; 2309/ A140) размерами 12,2x2 и 13,2x2,2 см (рис. 1.-2). Местонахождение наконечников неизвестно.

Кроме того, по устному сообщению сотрудника Красноярского краеведческого музея археолога В.И. Привалихина, подобный наконечник был найден на многослойном поселении Чадобец на р. Ангара.

При поиске аналогий данному типу наконечников стрел выяснилось, что прямых аналогий нет.

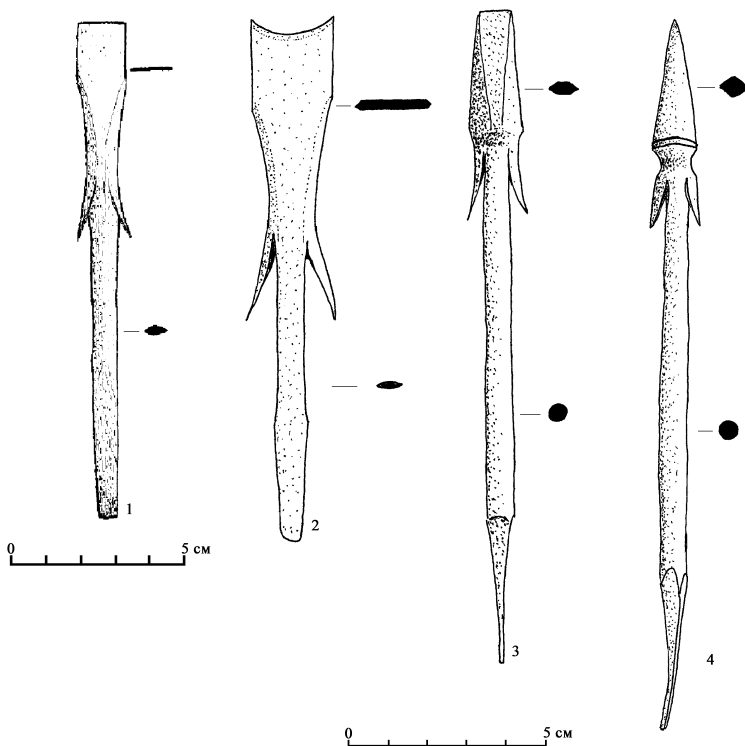
Наконечники стрел с шипами, по мнению А.И. Соловьева, характерны для народов, проживавших в таежной полосе Сибири, что подтверждается

археологическими (Ишимский клад, Шаманский мыс, Барсов городок и др.) и этнографическими (шипастые наконечники были распространены, например, у селькупов) данными (Соловьев А.И., 1987, с. 46–47).

В представленном А.И. Соловьевым собрании наконечников стрел нет ни одного изделия хоть как-то схожего с рассматриваемыми нами наконечниками. Данные о наконечниках степных народов тем более не имеют ничего схожего (Худяков Ю.С., 1980; 1986).

Зато в собраниях Енисейского краеведческого музея имеется целый ряд наконечников, близких к рассматриваемым. Это – обожженные железные долотовидные и ромбовидные боеголовковые шипастые наконечники стрел с длинным черешком (шесть долотовидных и три ромбовидных) (рис. 1.-3, 4). К сожалению, материалы не имеют точного местонахождения. Однако очевидно, что данные находки могли попасть в фонды музея либо с Ангары, либо с близлежащих территорий, входивших/входящих в территорию Енисейского уезда/района.

Приведенные сведения заставляют предполагать, что долотовидные шипастые наконечники стрел были распространены на территории лесостепной и таежной зон Среднего Енисея и Северного Приангарья.

Более сложен вопрос об этническом определении. Отсутствие аналогий в материалах памятников сопредельных территорий как на западе и востоке, так и на юге позволяет сделать вывод о том, что данными стрелами пользовался этнос, проживавший на территории тайги Среднего Енисея и Ангары. Дополнительным аргументом в пользу такого предположения является инвентарь погребения Миндерла. Данная же территория до прихода русских была местом проживания кетского населения.

Однако имеющиеся в нашем распоряжении сведения не позволяют делать столь далеко идущих выводов. Данная статья – это информативное сообщение, указывающее только на существование еще одной проблемы. Будем надеяться, что дальнейшие исследования и новые открытия позволят решить возникший вопрос.

В.В. Горбунов

Алтайский государственный университет, Барнаул

КОПЬЯ ВОИНОВ СРОСТКИНСКОЙ КУЛЬТУРЫ*

Копье играло большую роль в комплексе вооружения евразийских кочевников. Его значение неоднократно подчеркивают как письменные источники, так и особенно ярко многочисленные изобразительные материалы. Вещест-

* Работа выполнена при поддержке РФФИ (проект №03-06-80384).

венные находки копий, наоборот, не отличаются массовостью, уступая в этом плане не только метательному, но и клинковому оружию. Между тем изучение «живых» копий номадов, помимо информации о самих изделиях, важно для решения таких вопросов как состав войск и их тактика. В основном от древних копий сохраняются только металлические детали: наконечники и втуки, на основании которых и приходится судить о данном виде оружия.

Представительная серия наконечников копий получена в результате исследования памятников сросткинской культуры (2-я половина VIII–XII вв. н.э.) на юге Западной Сибири. Часть из них анализировалась в работах Ю.С. Худякова (1981, с. 119–120, рис. 2.-2,3; 1986, с. 195–196, рис. 88.-1–3), другие введены в научный оборот сравнительно недавно. По нашим подсчетам, остатки копий обнаружены на 16 могильниках в 17 погребальных объектах (Грязнов М.П., табл. LIV.-4; Алехин Ю.П., 1990, рис. 7.-2; Тишкин А.А., 1993, рис. 2.-23; Троицкая Т.Н., Новиков А.В., 1995, рис. 3.-18, 6.-17; Телегин А.Н., 1998, рис. 1.-1; Кирюшин Ю.Ф., Горбунов В.В., Алехин Ю.П., 1999, рис. 2.-1; Тишкин А.А., Горбунов В.В., 2000, рис. 2.-1; Могильников В.А., 2002, рис. 7.-11, 18.-6, 23.-20, 46.-10, 124.-6, 142.-12, 167.-6; БКМ, кол. 849/51). В одном из этих курганов найдено сразу два копия (Грязнов М.П., 1956, с. 154, табл. LXI.-1, 2). Четыре наконечника происходят из сборов в местах, где находились сросткинские могильники и поселения (Горбунов В.В., Ключин Г.А., 1997, рис. 1.-1; Иванов Г.Е., 2000, рис. 40.-1; Уманский А.П., Тишкин А.А., Горбунов В.В., 2001, рис. 13; АГКМ, кол. 12908). Кроме того, в различных районах Лесостепного Алтая есть случайные находки еще шести наконечников копий, которые по своим типологическим особенностям можно отнести ко времени существования здесь сросткинской культуры (Горбунов В.В., 1991, рис. 1; Иванов Г.Е., 1998, рис. 1.-6; 2001, рис. 1.-1; Сафронов М.И., 2000, рис. 1; Горбунов В.В., Тишкин А.А., 2005, рис. 1.-4; АГКМ, кол. 9397).

Сохранность экземпляров данной серии различна. От шести наконечников сохранились только втулки. Для системного анализа сросткинских копий можно использовать 22 наконечника. Все они относятся к **группе** железных и **разряду** втульчатых. По соотношению длины пера и втулки наконечники разбиваются на разделы, по форме тела пера и его поперечного сечения – на отделы, по абрису пера в продольной плоскости – на типы и по оформлению перехода пера во втулку – на варианты.

Раздел I. Длинновтульчатые. Длина втулки превышает длину пера в 1,5 и более раза.

Отдел I. Линзовидные. Перо наконечника имеет в поперечном сечении форму выпуклой линзы.

Тип 1. Вытянutorомбические. Абрис пера похож на ромб, у которого стороны преломляются ближе к основанию. **Вариант а** – с выраженными наклон-

ными плечиками, образованными преломлением сторон пера (рис. 1.-1). 1 экз., размеры: длина пера 7,5 см, его наибольшая ширина 2,4 см, наибольшая толщина 0,6 см; длина втулки 14,2 см, ее диаметр в основании 2,9 см (Чингис-2, курган №7).

Отдел II. Четырехгранные – ромбовидные. Перо наконечника имеет в поперечном сечении форму ромба.

Тип 2. Килевидные. Абрис пера напоминает киль, с параллельными боковыми сторонами, плавно сходящимися к острию. **Вариант а** – со слабовыраженными наклонными плечиками в основании пера (рис. 1.-2,3). 2 экз., размеры: перо – 7–12,2x1,6–2,2x0,8–1,8 см, втулка – 15,3–21,8x3,1–3,8 см (Белый Камень, курган №1; Камышенка, случайная находка).

Раздел II. Равновеликие. Длина втулки и пера примерно равны. Разница составляет менее чем 1,5 раза.

Отдел III. Четырехгранные – ромбовидные.

Тип 3. Килевидные. **Вариант а** – со слабовыраженными прямыми плечиками (рис. 1.-4). 1 экз., размеры: перо – 11,2x2x1,6 см, втулка – 13,6x3,3–3,5 см (Грань, курган). **Вариант б** – без плечиков (рис. 1.-5, 11). 2 экз., размеры: перо – 7,3–11,5x1,8–2x1,6 см, втулка – 11,7x3,2 см (Гилево-VII, курган №4, могила 2; Корболиха-II, курган №7). **Вариант в** – со слабовыраженными наклонными плечиками (рис. 1.-6–10). 5 экз., размеры: перо – 7,2–13,1x1,5–2x0,7–1,1 см, втулка – 6,4–12,7x2,4–3,7 см (Ближние Елбаны-IX, курган №1; Гилево-II, курган №3; Ближние Елбаны-VIII, курган №1, могила 5; Перешеечное-VI, сборы).

Отдел IV. Четырехгранные – уплощенно-ромбовидные. Перо наконечника имеет в поперечном сечении форму ромба, вытянутого по горизонтали.

Тип 4. Вытянуторомбические. **Вариант а** – с выраженными наклонными плечиками (рис. 2.-1–4). 4 экз., размеры: перо – 9–15x3–4,6x0,8–1,2 см, втулка – 8,6–12x2,6–4,6 см (Сростки-I, раскопки М.Д. Копытова; Ильинка, сборы; Караульная, случайная находка; Суислово, случайная находка).

Отдел V. Трехгранные. Перо наконечника имеет в поперечном сечении форму треугольника.

Тип 5. Килевидные. **Вариант а** – без плечиков (рис. 1.-13). 1 экз., размеры: перо – 13x2x1,8 см, втулка – 14,6x4 см (Барчиха, курган №2, могила 2).

Отдел VI. Четырехлопастные. Перо наконечника в поперечном сечении имеет форму четырехлучевой звезды.

Тип 6. Килевидные. **Вариант а** – со слабовыраженными наклонными плечиками (рис. 1.-12). 1 экз., размеры: перо – 13x1,8x1,2 см, втулка – 10,5x3,5 см (Лесостепной Алтай, случайная находка).



Рис. 1. Наконечники копий-пик из памятников сrostкинской культуры и их случайные находки: 1 – Чингис-2; 2 – Белый Камень; 3 – Камышенка; 4 – Грань; 5 – Гилево-VII; 6, 7 – Ближние Елбаны-IX; 8 – Гилево-II; 9 – Ближние Елбаны-VIII; 10 – Перешеечное-VI, 11 – Корболиха-II; 12 – Лесостепной Алтай; 13 – Барчиха; 14 – Корболиха-VIII

Раздел III. Коротковтульчатые. Длина втулки короче длины пера в 1,5 и более раза.

Отдел VII. Четырехгранные – уплощенно-ромбовидные.

Тип 7. Вытянуторомбические. **Вариант а** – с выраженными скругленными плечиками (рис. 2.-5,8). 2 экз., размеры: перо – 12–15,4х3,7–4,2х1,2–1,6 см, втулка – 8,6х3 см (Быково-IV, курган №5; Черная Курья-VI, сборы).

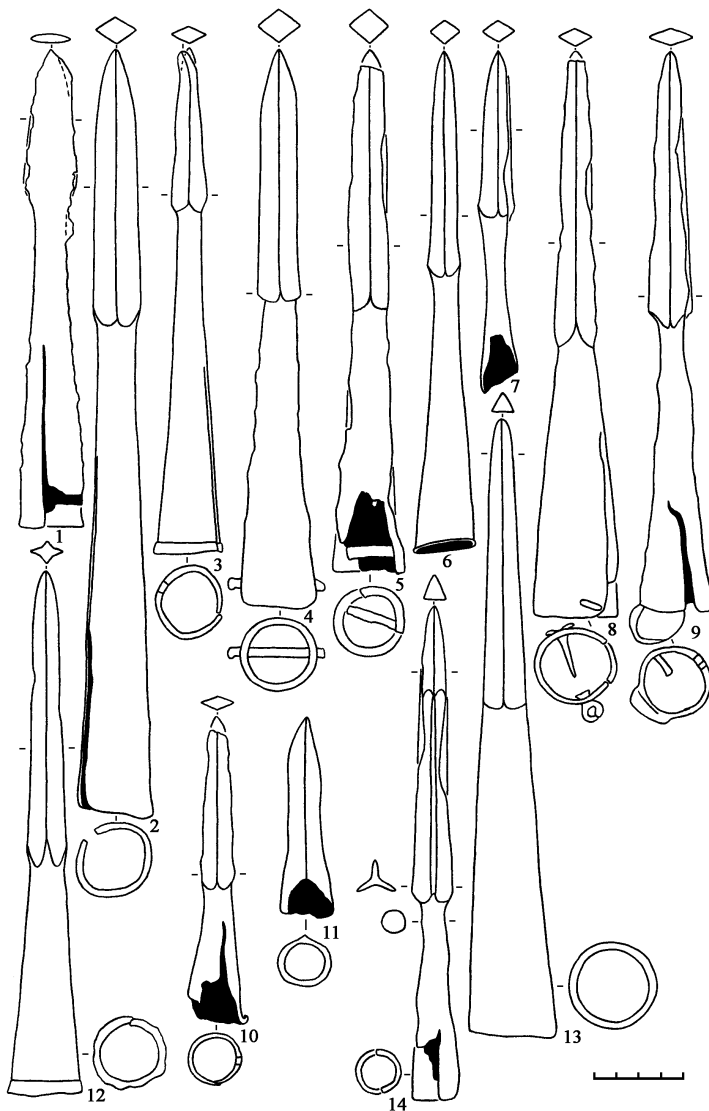
Вариант б – с выраженными наклонными плечиками (рис. 2.-7). 1 экз., размеры: перо – 11,3х4,1х0,8 см, втулка – 6,7х3,1 см (Верх-Кучук, случайная находка).

Тип 8. Треугольные. Абрис пера приближается к удлинённому треугольнику. **Вариант а** – с выраженными почти прямыми плечиками (рис. 2.-6). 1 экз., размеры: перо – 18х3,9х1,3 см, втулка – 13,5х2,5 см (Шипуновка, случайная находка).

Отдел VIII. Трехгранно-трехлопастные. Поперечное сечение верхней части пера имеет форму треугольника, нижней – форму трехлучевой звезды.

Тип 9. Килевидные. **Вариант а** – с слабовыраженными наклонными плечиками (рис. 1.-14). 1 экз., размеры: перо – 13,3х1,9х1,5 см, втулка – 8,8х2,1 см (Корболиха-VIII, курган №2).

Железные наконечники копий распространяются на юге Западной Сибири с III в. до н.э. (Генинг В.Ф., 1993, с. 90; Могильников В.А., 1997, с. 52–53; Погодин Л.И., 1998, с. 49) и в дальнейшем активно используются населением региона. Эволюцию сросткинских наконечников копий можно наметить исходя из их типологических особенностей и разработанной хронологии памятников. Наиболее ранним является тип 1. Ближайшие аналогии ему есть в булан-кобинских, одицовских и раннетюркских памятниках IV–VI вв. (Гаврилова А.А., 1965, рис. 4.-5; Горбунов В.В., 1993, рис. 2.-1; Соенов В.И., Эбель А.В., 1996, рис. 3.-2). В сросткинских комплексах такие наконечники позднее середины IX в. не встречаются, видимо, заканчивая свое существование к этому времени.

Наконечники типа 2 восходят к булан-кобинским экземплярам IV–V вв. (Гаврилова А.А., 1965, рис. 4.-4) и используются сросткинскими воинами до середины X в. Их дальнейшим развитием являются наконечники типа 3, встречающиеся в памятниках 2-й половины IX–XII вв. Более ранние аналогии им известны у тюрков, в комплексах VI–VIII вв. (Григорьев Ф.П., Загородний А.С., 1995, рис. 2.-22; Кубарев Г.В., 2002, рис. 6.-8). Наконечники типов 5, 6, 9 встречены единично и, возможно, были производными от основного третьего типа. Экземпляры типов 4, 7, 8 известны в сросткинских памятниках X–XII вв. Подобные более ранние наконечники встречаются у кочевников Забайкалья в VI–X вв. (Худяков Ю.С., 1991, рис. 19.-2).



Рис. 2. Наконечники копий-рогатин из памятников сросткинской культуры и их случайные находки: 1 – Сростки-I; 2 – Ильинка; 3 – Караульная; 4 – Суслово; 5 – Быково-IV; 6 – Шипуновка; 7 – Верх-Кучук; 8 – Черная Курья-VI

В целом развитие сrostкинских наконечников копий шло по линии сокращения длины втулки и перехода от линзовидного пера к граненым формам, обладающим лучшими проникающими свойствами. С точки зрения функциональной специализации среди них можно выделить пики и рогатины. Первые отличаются узким компактным пером, рассчитанным на пробивание доспеха (рис. 1). Вторые имеют широкое массивное перо, способное наносить значительные по площади повреждения (рис. 2). Те и другие копыя могли использоваться в конном бою для нанесения таранного удара. Однако для пик это была узкоспециализированная функция, тогда как рогатины являлись более универсальным оружием. Они успешно применялись в пеших порядках, а также служили орудиями охоты.

Способ боевого положения копий хорошо показан на сrostкинских бляхах-подвесках в виде всадников (Горбунов В.В., 2003, рис. 36). Воин держит копье двумя руками в нижней позиции на уровне пояса. Наконечник копья немного приподнят вверх, что предполагает атаку конного противника. Применение неметательных копий почти всегда характерно для боевых подразделений, использующих плотное построение и требует достаточно серьезной защитной экипировки. Стабильная встречаемость остатков копий в археологических памятниках, наряду с данными иконографии и находками воинского доспеха, подтверждает существование у сrostкинского населения такого рода войск, как средневооруженная конница (Горбунов В.В., 2003, с. 93). Наличие же специализированных типов копий говорит о том, что сrostкинские воины могли эффективно использовать главное преимущество конной «фаланги» – таранный удар.

Н.А. Кузнецов

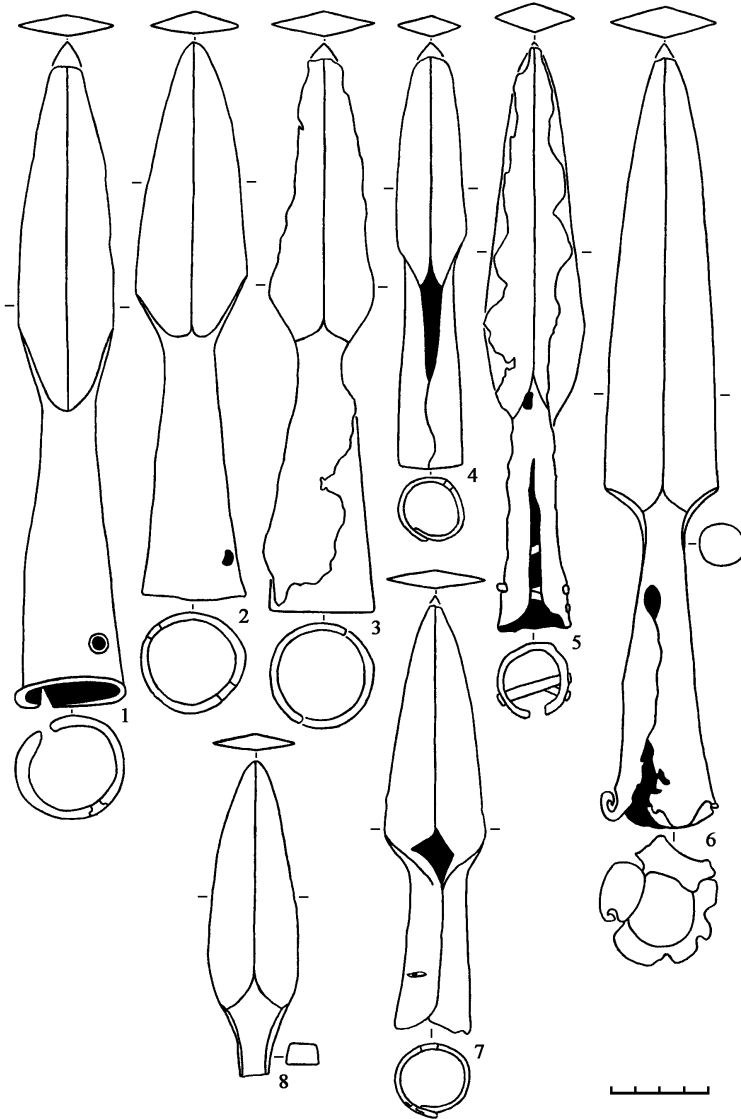
ИАМ «Кузнецкая крепость», Новокузнецк

КОЛЧАНЫ ИЗ КУРГАНОВ С ПОГРЕБЕНИЯМИ ПО ОБРЯДУ СОЖЖЕНИЯ В КУЗНЕЦКОЙ КОТЛОВИНЕ

Среди предметов вооружения, входивших в состав боевого снаряжения средневекового степного воина, есть вещи, изготовлявшиеся из органических материалов, из-за чего они плохо сохраняются в земле. Следствием этого является повышенный интерес исследователей к находкам деталей подобных предметов.

Очень редко встречается такая часть экипировки воина, как футляр для стрел – колчан. Хотя из погребальных комплексов Южной Сибири известно уже значительное число находок, позволяющих достаточно полно реконструи-

ровать этот элемент снаряжения, следует признать, что существующая в археологических публикациях типология берестяных колчанов далека от совершенства.

В средневековых курганах Южной Сибири наконечники стрел встречаются значительно чаще, чем какие бы то ни было иные детали оружия. Это позволяет предполагать, что колчаны со стрелами укладывались во все воинские погребения. Но если железные наконечники стрел сохраняются достаточно неплохо (даже при сильной коррозии бывает возможно определить форму и сечение наконечника), то сами футляры для стрел доходят до нас в обрывках или от них остаются только обломки костяных накладок.

Средневековые колчаны 2-й половины I тыс. н.э. в Южной Сибири делятся на два типа – колчаны с карманом (они же – открытые) и колчаны со срезанным верхом (они же – закрытые). Видимо, такая узкая классификация колчанов связана не с устойчивыми типами футляров для стрел, а с тем, что слишком мало найдено достаточно хорошо сохранившихся колчанов. Для более детальной классификации мы просто не имеем данных. Колчаны обоих типов имеют узкую горловину и расширяются к донышку.

В средневековых курганах в бассейне Бачата (Беловский р-н Кемеровской обл.) нам удалось обнаружить фрагменты колчанов, форма которых достаточно интересна и не совсем обычна, хотя они легко попадают под определение – «колчаны со срезанным верхом».

На памятнике Шестаки-II в двух могилах оказались практически одинаковые колчаны. Один из них был зачищен на месте, его сохранность достаточно хорошая, второго – значительно хуже.

Сохранившийся колчан представлял собой берестяной футляр с деревянным донышком. Необычность колчана в том, что футляр узкий и не расширяется книзу. Кроме этого, присутствие донышка позволяет утверждать, что колчан был не цилиндрической формы и даже не овального сечения. Он – каплевидный (рис. 1.-5). Элементов крепления колчана проследить не удалось. Возможно, подвешивался колчан за деревянные петли. Но в обоих случаях возле устья колчана находилась очень тонкая бронзовая круглая накладочка (рис. 1.-3). Накладка не является пуговицей или заклепкой, она просто декоративна. При этом она слишком маленькая и тонкая, чтобы представлять собой украшение колчана в целом. Видимо, это украшение от крепежа колчана. Ширина колчана 6,8 см, толщина – не более 2,5 см. Длина его 92 см. Ни о каком расширении футляра к устью или донышку говорить не приходится. Колчан совершенно прямой и очень узкий.



Рис. 1. Шестаки-II. Находки

По остаткам древков стрел в колчане можно проследить, что диаметр древка был около 8 мм. О такой толщине можно судить по отпечаткам в бересте, в то время как сохранившиеся фрагменты значительно тоньше (до 3 мм). В погребении было всего семь костяных наконечников стрел, но четыре из них были обгоревшими и находились среди пепла. Один наконечник был железный (рис. 1.-2). Только он находился на должном месте в колчане (рис. 1.-4).

Очевидно, что узкий колчан просто не позволял наполнить его стрелами без того, чтобы не повредить оперение. Поэтому размеры колчана вызывают вопрос, не изготовлен ли он специально для погребения?

Л.А. Бобров

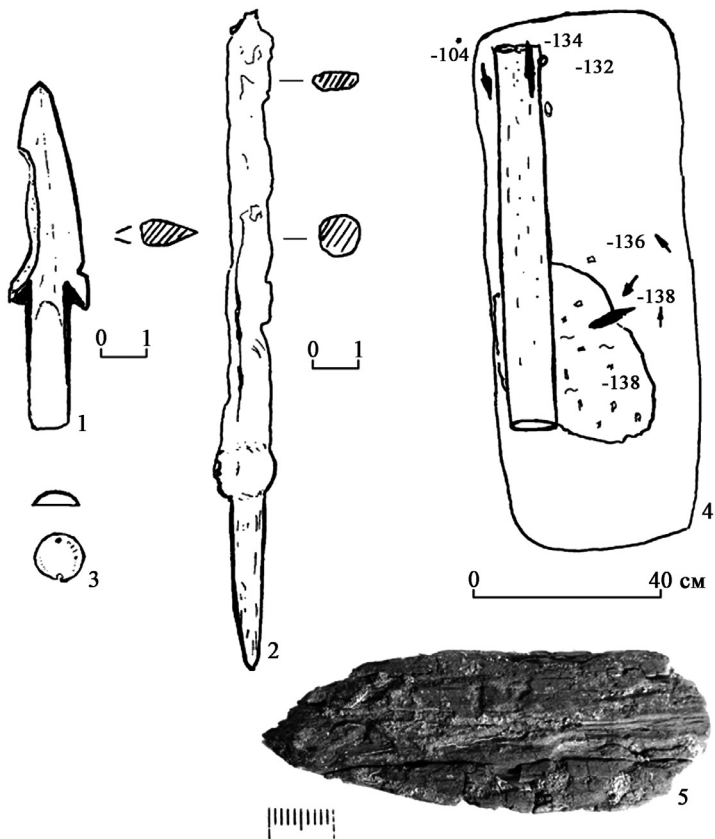
Новосибирский государственный университет, Новосибирск

**К ВОПРОСУ О ТЯЖЕЛОВООРУЖЕННОЙ КОННИЦЕ
КОЧЕВНИКОВ ЦЕНТРАЛЬНОЙ АЗИИ И ЮЖНОЙ СИБИРИ
В ЭПОХУ ПОЗДНЕГО СРЕДНЕВЕКОВЬЯ И НОВОГО ВРЕМЕНИ
(XV – 1-я половина XVIII вв.)**

В последние десятилетия тема азиатского конского доспеха и тяжело-вооруженной конницы центральноазиатских номадов эпохи средневековья традиционно привлекает к себе пристальное внимание как профессиональных археологов и оружейников, так и любителей военной истории. Однако сам конский доспех и тяжеловооруженная конница как самостоятельный род войск редко становятся основным объектом исследования. В подавляющем большинстве случаев они рассматриваются в контексте военного искусства номадов в целом. Вместе с тем не решены многие вопросы, связанные с эволюцией тяжеловооруженной кавалерии в разных районах Центральной и Восточной Азии на различных исторических этапах, не выявлены характерные особенности вооружения и тактики тяжеловооруженных азиатских воинов в сравнении с европейскими и ближневосточными латниками.

Одна из важнейших проблем в изучении центральноазиатской и дальневосточной тяжеловооруженной кавалерии – выявление самого факта ее существования как самостоятельного рода войск, действовавшего совместно с легковооруженной и средневооруженной конницей и применявшей особую тактику ведения боя. Напомним, что основное отличие тяжеловооруженного всадника от простого («средневооруженного») панцирника заключается в наличии полного конского доспеха или его облегченного варианта (полудоспеха). Традиционной тактикой тяжелой конницы является атака противника в плотном строю («таранный удар») с использованием древкового и клинкового оружия (Горбунов В.В., 2003, с. 95). Вместе с тем нахождение в армии тяжеловооруженных всадников еще не означает наличие в ней тяжеловооруженной конницы как самостоятельного рода войск. В панцирные попоны могут быть облачены кони военачальников и их приближенных, отдельных богатырей и вельмож. В подобных случаях наличие покрытых броней коней может и не влиять на тактику армии в целом. Так полководец и его окружение могут следить за ходом сражения издали, сберегая силы своих коней и не вступая в бой, в то время как богатыри на бронированных конях могут действовать самостоятельно, а не в качестве бойцов специальных тяжеловооруженных отрядов (Бобров Л.А., Худяков Ю.С., 2005, с. 96–97). Этот способ применения конского доспеха демонстрируют нам многочисленные изображения периода раннего, развитого и позднего средневековья (Gorelik M.V., 1979, fig. 44.-46–47).

Таким образом, судить о существовании тяжеловооруженной конницы (как рода войск) у средневековых народов по единичным изображениям всадников на покрытых панцирной броней конях представляется нам не совсем оправданным (Бобров Л.А., Худяков Ю.С., 2005, с. 97). Известные центральноазиатские и дальневосточные материалы раннего и развитого средневековья указывают на наличие тяжеловооруженных всадников в армиях Цзиньского Китая (265–316 гг. н.э.), сяньбийских государств Северного Китая IV–VI вв., корейцев IV–V вв., тюрок эпохи каганатов, уйгуров, китайцев династий Суй, Тан, Сун, енисейских кыргызов, киданей эпохи Ляо, чжурчжэней XII–XIII вв., монголов XIII–XIV вв. и др. Однако о наличии в армии тяжеловооруженной конницы как самостоятельного рода войск с уверенностью можно говорить лишь в отношении сяньбийцев IV–VI вв., раннесредневековых корейцев, китайцев III–XIII вв., лясцев и цзиньских чжурчжэней XII–XIII вв. В большинстве этих государств власть находилась в руках выходцев из рядов степной аристократии, совместивших производственные возможности оседлого земледельческого населения и конный парк nomадов. Среди кочевых народов использование тяжеловооруженной конницы можно предполагать у алтайских тюрок (Горбунов В.В., 2003, с. 77–98) и монголов эпохи Чингиз-хана и его приемников.

В конце XIV–XV вв. западноазиатская тяжеловооруженная конница переживала очередной расцвет. Именно к этому периоду относятся изображения масс тяжеловооруженных всадников (Gorelik M.V., 1979, fig. 55–56), свидетельствующих о наличии крупных воинских контингентов латной кавалерии в армиях переднеазиатских чингизидов и тимуридов. Однако уже на следующем этапе позднего средневековья в XVI–XVII вв. число изображений и упоминаний тяжеловооруженных всадников в переднеазиатской и среднеазиатской иконографии и письменных источниках существенно сокращается (Бобров Л.А., Худяков Ю.С., 2002, с. 138).

В XV–XVIII вв. центральноазиатский панцирный комплекс стремительно развивается. Наряду с традиционными для региона доспехами с ламеллярной, ламинарной, пластинчато-нашивной, «мягкой» органической структурой бронирования появляются ранее не характерные для региона кольчатые и кольчато-пластинчатые панцири, створчатые наручи, кольчато-пластинчатая защита бедра и голени и т.д. (Бобров Л.А., 2000, с. 80–88). Повышается значимость ближнего рукопашного боя. Однако вопрос о существовании тяжеловооруженной монгольской конницы XV–XVIII вв., применявшей особую тактику ведения боя, продолжает оставаться открытым.

Письменные, вещественные и иконографические источники XV–XVII вв. фиксируют факт наличия тяжеловооруженных всадников у многих ближних и дальних соседей монголов этого периода. Конский доспех Средней Азии конца XV – 1-й половины XVII вв. разобран нами в специальной работе (Бобров Л.А., Худяков Ю.С., 2002, с. 136–139, с. 153, рис. 14, с. 154, рис. 14.-а). По информации А.К. Гейнса (1897, с. 73), казахские воины применяли доспехи «из же-

лезной сетки, которой нередко покрывали и лошадей». Кольчатый конский доспех, состоящий из нагрудника, накрупника и вырезного налобника китайского (?) производства, изображен на минской картине XVI в. «Выезд императора Ванли» (рис. 1.-1). Вероятно, достаточно широко применяли конские доспехи и маньчжурские воины XVII в. Так, описывая русскому послу в 1647 г. вооружение маньчжуров, халхаский Цэцэн-хан отметил, что: «...одежа у них – куяки железные под камками и под дорогами (матерчатое покрытие панциря. – Л.Б.), и кони у них потому ж под полицами (пластинами. – Л.Б.) железными, а бой у них огненный» (Русско-китайские отношения 1608–1683, 1969, с. 123). Иностранцы путешественники, посещавшие столицу маньчжурского государства Нурхацзи г. Фэйяла, отмечали, что его подданные используют конские панцири «из первого сорта железа» (Бобров Л.А., Худяков Ю.С., 2003, с. 126, 166). В музеях Великобритании хранятся не менее трех комплектов «конских лат» с ламеллярной и комбинированной структурой бронирования, вывезенных британскими офицерами из Тибета в начале XX в. (рис. 1.-3).

Еще два комплекта «монголо-тибетских» конских доспехов из крупных пластин толстой лакированной кожи, датированных XV – 1-й половиной XVII вв. (LaRocca D., 1999, s. 118–119) выставлены в экспозиции музея Метрополитен (США). Конский полудоспех, имеющий подобную структуру бронирования и состоящий из нагрудника, двойного нашейника и маски, запечатлен на фотографии конного тибетского всадника начала XX в. (рис. 2). В Сибири употребление панцирных попон зафиксировано у якутов XVII в. Так, в 1634 г. Иван Галкин, сражаясь с восставшими якутами, «убил под князем Бойзоком (Бозеко) Тынининым коня в железных досках». А почти через десять лет, в 1645 г., борогонский якут Туреней обвинил одного из подгородных якутов в краже «конного своего дощатого куяка» (Токарев С.А., 1945, с. 155).

Использование позднесредневековыми монголами панцирной защиты коней зафиксировано русскими и монгольскими письменными источниками XVII в. Анализируя сообщения послов Алтын-хана, русские дьяки отметили, что представители северо-монгольской знати: «...ездят на бой в куяках, и в шеломах, и в наручах, и в наколенках, а у иных де у лучших людей и лошади бывають на боех в железных доспехах и приправах» (Материалы..., 1959, с. 286). В монгольской надписи Цогту-тайджи, датированной 1621 г., отмечено, что «21 числа первой осенней луны года белой курицы (1621 г.) Цогту-тайджи, охотясь на северных горах Цецерлик, Хангай-хана, верхом на покрытом броней темно-гнедом коне своем поднялся на вершину» (Владимирцев Б.Я., 2002, с. 475)¹.

¹ Характерно, что доспех был одет на лошадь не в ходе боевых действий, а на охоте, да еще и в горах. Возможно, таким образом владелец коня предполагал приучить его носить достаточно громоздкий панцирный комплекс даже в экстремальных горных условиях.



Рис. 1. 1 – конский китайский доспех XVI в. с минской картины «Выезд императора Ванли». Состоит из медного (?) резного налобника с плюмажем из двух фазаньих перьев, кольчатого нагрудника, накрупника и боковин, натянутых на тканевую основу и украшенных разноцветными волосяными кистями; 2 – прорисовка тибетского конского полудоспеха с фотографии тяжеловооруженного конного копейщика начала XX в. Впервые опубликована А. Уделлем в книге «Лхаса и ее тайны. Очерк тибетской экспедиции 1903–1904 г.» (1905 г., Санкт-Петербургское издание 1906 г.). Полудоспех состоит из кожаной маски, усиленной железным налобником и обшитой квадратными металлическими пластинками с умбончиками, нагрудника и двухчастного нашейника из больших пластин-сегментов толстой лакированной кожи, усиленной полосами металла; 3 – конский «монголо-тибетский» доспех XVI–XVIII вв. Музей Виктории и Альберта (Великобритания). Доспех состоит из кожаной маски, усиленной налобником с ребром жесткости и обшитой металлическими пластинками с умбончиками, двухчастного кожаного нашейника, двухчастного ламеллярного нагрудника, пары боковин, накрупника и задника

Таким образом, вопрос о существовании тяжеловооруженных всадников в армиях позднесредневековых монголов может быть решен положительно. Однако существовала ли у центральноазиатских номадов тяжеловооруженная конница, выступавшая на поле сражения в плотных построениях и использовавшая «таранную» тактику ведения боя? Данных неопровержимо указывающих на этот факт в письменных источниках XV–XVIII вв. нами не зафиксировано. Ответить на вопрос представляется возможным, установив роль и местонахождение упоминаемых в сообщениях «лучих людей» и «тайджей» в ходе сражения. Автор фундаментального труда по истории Джунгарского ханства И.Я. Златкин (1983, с. 267–268) относит джунгарских тайджей («тайшей») к высшей прослойке монгольского общества, отождествляя их с «великими князьями», правителями собственных улусов. В завоеванной Цинской империи Южной Монголии титул «тайджи», напротив, носили невладетельные нойоны, подразделявшиеся на четыре степени, причем дзасаком – правителем хошуна – мог быть только тайджи первой степени («Цааджин бичиг», 1998, с. 108).

Несколько сложнее расшифровать примененный русскими дьяками термин «лучие люди». В узком смысле слова к данной категории могли относиться все те же представители монгольской феодальной аристократии. При более широкой трактовке – не только тайджи и нойоны, но и их окружение (зятья ханов «табунан», чиновники «тушимэл», знаменосцы «тогчин», трубачи «буречин», телохранители «хя») и, вероятно, отборные «богатуры» княжеской дружины. Реконструировать тактику этих воинов на поле боя представляется возможным на основании материалов центральноазиатских эпических произведений и письменных источников. Согласно им, представители высшей центральноазиатской знати обычно не участвовали в рукопашной схватке, а наблюдали за ходом боя со стороны. Тайджи и их телохранители вступали в битву лишь в крайнем случае (обычно в переломные моменты сражения, в случае проигрыша сражения или неудачного бегства). В отличие от них, отборные дружинники («богатуры», «батыры») принимали участие на всех этапах сражения, участвовали в поединках, выполняли функции «хошучи» (командиров) отрядов княжеских дружинников и ополчения улуса (Трепавлов В.В., 1995, с. 76–79, 81–83).

Таким образом, конский доспех у позднесредневековых монголов мог входить в комплекс защитного вооружения представителей кочевой аристократии. Вероятно, наиболее состоятельные «владетельные князья» и ханы могли снабжать панцирными попонами и воинов из своего ближайшего окружения. Отборные «богатуры» в походе и в ходе сражения охраняли своего сюзерена, несли флаги, зонты и иные символы княжеской власти, принимали участие в поединках и возглавляли отряды, составленные из

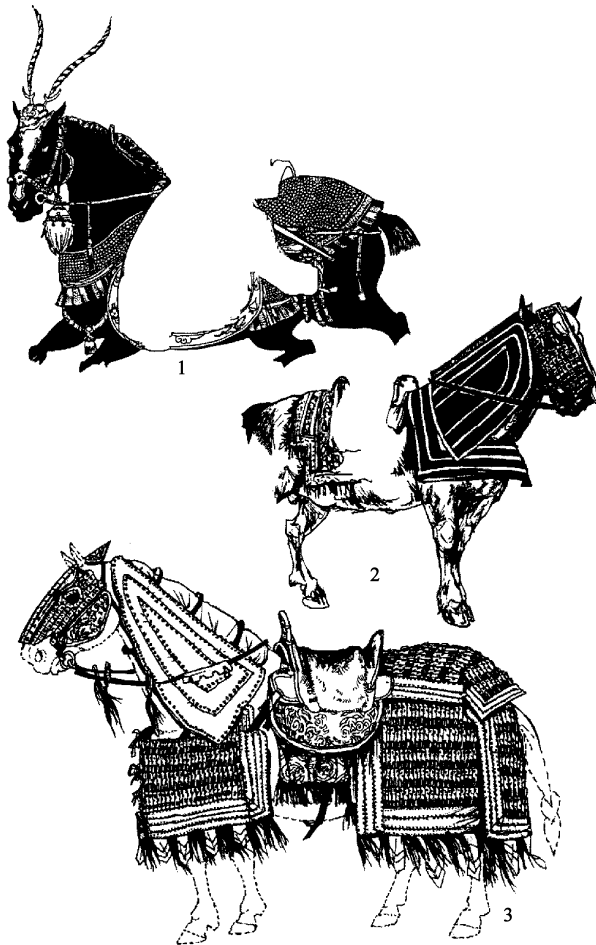
рядовых дружинников и улусных ополченцев. В последнем случае элитные латники могли находиться и в первой линии построения. Таким образом, первая шеренга наступающих монгольских войск могла включать в себя воинов, сидящих на покрытых броней конях, выступающих вперемешку со «средневооруженными» копейщиками. Использование тренированных коней, приученных к весу панцирной попоны, позволяло латникам не отставать от своих «средневооруженных» подчиненных. Судя по иранским и среднеазиатским миниатюрам XVII в. практика применения таких смешанных построений была широко распространена на позднесредневековом мусульманском Востоке.

Существование сколько-нибудь крупных отрядов, целиком укомплектованных тяжеловооруженными всадниками, применявшими отличную от других воинов тактику ведения боя, представляется нам возможным, хотя и маловероятным явлением. Комплектовать подобные отряды могли лишь самые богатые центральноазиатские правители, однако для столь специализированных подразделений практически не было столь же узкоспециализированных задач. Основным противником монголов в XVII в. выступали не оседлые земледельческие народы, а их же собственные кочевые соплеменники. Распространение защитного вооружения среди кочевников привело к доминированию на поле боя мобильной универсальной средневооруженной конницы, способной стремительно перемещаться по полю сражения и успешно вести как дистанционный, так и ближний бой.

Судя по данным «Цааджин Бичиг», перед началом сражения всадники выстраивались в несколько рядов, но в ходе самой атаки часто нарушали строй, в результате чего наступающие монгольские отряды напоминали скорее плотно сбитую «лаву», чем конную «фалангу» («Цааджин бичиг», 1998, с. 69). Эффективность средневооруженной панцирной кавалерии в противостоянии с иноэтническими военными системами подтвердили успешные действия маньчжуро-монгольских армий в ходе завоевания Китая и степные войны ойратов (калмыков) с ногайцами и крымскими татарами в XVII в. Однако консервация этой тактической схемы, в частности и военной мысли в целом, не пошла на пользу монгольскому военному искусству. Конец доминированию панцирной копейной конницы в Центральной Азии положили джунгарские «мушкетеры», привнесшие в регион мусульманскую тактику ведения боя, основанную на массовом применении ручного огнестрельного оружия. Смена традиционной парадигмы в военном искусстве Центральной Азии в полной мере продемонстрировала джунгаро-халхаская война конца XVII в. (Бобров Л.А., 2001, с. 11–19).

К.С. Ахметжан

Президентский центр культуры, Астана

БОЕВЫЕ ДОСПЕХИ В ТРАДИЦИОННОЙ СИСТЕМЕ ВООРУЖЕНИЯ КАЗАХОВ

Традиционная система вооружения казахов имеет сложную структуру, охватывающую различные разделы, рода, классы, виды, группы и типы наступательного и оборонительного вооружения. Особенности этой традиционной системы, структурно-функциональные связи между его структурными элементами отразились в народной терминологии вооружения в казахском языке, без знания которой невозможно правильное понимание всего комплекса казахского традиционного вооружения.

В данной статье рассматривается традиционный способ классификации боевых доспехов и дополнительного нательного защитного снаряжения, применявшийся в прошлом казахами. Работа основывается на результатах многолетнего исследования автора.

У казахов основной категорией оборонительного вооружения *жарак* является *средство нательной защиты*, т.е. предохранительное вооружение, надеваемое на тело воина. По традиционной военной терминологии казахов, предметы этого раздела защитного снаряжения имеют общее название *ер киими* – дословно «одежда воина», т.е. «боевая одежда», что отражает главную особенность этой категории предметов и способ их ношения (одевание). Род боевой одежды для защиты корпуса воина от оружия противника – **доспех** по традиционной военной терминологии казахов называется *сауыт*.

Самый древний вид доспеха у казахов называется *кобе сауыт* – **чешуйчатый доспех**. Отдельная пластина, создающая структуру бронирования такого вида доспеха, называется *кобе*. Поэтому иногда данный вид доспеха казахи называют *кобели сауыт* (т.е. «доспех из пластин *кобе*») или просто «*кобе*». Глагол «*кобелену*» в казахском языке буквально означает «расположиться, частично прикрывая друг друга». Им обозначается в природе все то, что, располагаясь подобным образом, служит в определенном порядке защитой для чего-то. Это относится не только к чешуе рыбы или змеи, но и к перьям птиц, так называется и подобное расположение плоских каменных пластов на скалах и т.д. Как видим, содержание термина *кобе* в казахском языке намного шире, чем значение русского термина *чешуя*, используемое в оружейведении. Сама «чешуя» по-казахски называется *кабыршык*.

Из вышесказанного следует, что к доспеху *кобе* казахи относили все разновидности доспехов, где основу защиты создают металлические пласти-

ны, набранные с частичным прикрытием друг друга по горизонтали или по вертикали, независимо от их формы и размера, способа крепления. Определяющим признаком для классификации служил характер расположения пластин, т.е. **способ бронирования** доспеха. Вышесказанное доказывает, что и *чешуйчатый доспех*, набранный из мелких пластин, нашитых на основу, и *ламеллярный доспех* ременного соединения из пластин удлинённой формы по номенклатуре тюрков-кочевников относились к доспеху *кобе*, так как метод бронирования у них был идентичным.

Другой самый распространённый вид боевого доспеха казахов называется «*киреуке сауыт*» (**кольчужный доспех**) или просто «*киреуке*» (**кольчуга**) (рис. 1.-1). Кольца, из которых плетут кольчугу, называются *шығыршык*, отсюда ещё одно название кольчужного доспеха в казахском языке – *шығыршыкты сауыт* (**кольчатый доспех**). Это понятие также обозначает группу доспехов, основу бронирования которой создает плетение из металлических колец. Внутренний диаметр кольчужных колец по традиционной терминологии называется *коз* (буквально: «глаз»). Так как внутренний диаметр колец в различных типах кольчуг бывает разного размера, этот параметр кольца служил критерием для определения типа кольчуги.

Кольчуга, изготовленная из колец с маленьким внутренним диаметром, называлась *торгай коз киреуке* (дословно: «кольчуга с глазками колец как воробьиный глаз»), а кольчуга из колец диаметром среднего размера – *шоже коз киреуке* (дословно: «кольчуга с глазками колец как цыплячий глаз»).

Эти два варианта казахских кольчуг соответствуют двум разновидностям кольчужного доспеха, которые в оружейведении обозначаются русскими терминами *кольчуга* и *панцирь* (тип кольчуги из более мелких колец) (см., например: Путеводитель по Оружейной палате, 1914, с. 288, 294; фон Винклер П., 1992, с. 262). Письменные источники свидетельствуют о бытовании у казахов и кольчуг и панцирей (Казахско-русские отношения в XVIII–XIX веках, 1964, с. 153; Левшин А.И., 1996, с. 312; Прошлое Казахстана в источниках и материалах, 1997, с. 236). В музейных коллекциях кольчуги, использовавшиеся казахскими воинами, сплетены из железных колец диаметром 10–12 мм, а кольчужный панцирь – из колец диаметром 7–9 мм. Кольчуга, сплетенная из больших плоских колец, казахи называли *бадана коз киреуке* (дословно: «кольчуга с глазками колец как бадана») или просто *бадана* (по-русски – «байдана»). Наименование этой разновидности кольчуги происходит от названия растения *бадана*, корни которого были в виде круглых луковиц (Будагов Л.З., 1869, с. 221). Кольца доспеха «бадана» крупные, диаметр колец доходил до 14–16 мм.



Рис. 1. Доспехи и дополнительные защитные снаряжения казахов:
 1 – кольчуга (*киреуке*); 2 – пластинчато-колчатый доспех (*бектер*); 3–6 – разновидности боевых зеркал (*шарайна*); 7 – часть боевого пояса; 8 – способ ношения;
 9 –реконструкция полного вида боевого пояса (1, 5–7 – из коллекции Центрального государственного музея Республики Казахстан; 2 – из коллекции Южно-Казахстанского областного историко-краеведческого музея; 3 – из частной коллекции)

Третий вид боевого доспеха казахов – это **кольчато-пластинчатый доспех**, в кольчужную ткань которого вплетались стальные пластины крупных размеров, прикрывавшие живот, спину и бока воина. Его казахи называли *зере сауыт* (доспех «зере») или «*зере*» (от перс. *зерех* – доспех из железных колец). В письменных источниках такой доспех назывался *жаушан* (по русской терминологии – *юшман*) (см., например: Утемиш-хаджи, 1992, с. 94, 122). «Жаушан» представлял собой доспех в виде куртки с воротом и с короткими рукавами, имел сплошной разрез спереди, застегивался спереди ремнями и пряжками на пластинах.

Пластинчато-кольчатый доспех, набранный из небольших стальных пластин, скрепленных между собой по краям кольчужными или панцирными кольцами, назывался *бек сауыт*, но в письменных источниках встречается и другой вариант названия этого доспеха на тюркском языке – *бектер*. Доспех имел форму куртки без ворота и рукавов, с застежками на плечах и правом или левом боку (рис. 1.-2).

Следующий вид нательной защиты – доспех из крупных стальных досок (щитков), нашитых рядами в стык на мягкую основу, казахи называли *берен сауыт* (**дощатый доспех**). Булатные защитные доски доспеха в казахском языке именовались словом *берен/беренг*, поэтому такой доспех иногда называли *беренди сауыт/беренгили сауыт* (т.е. доспех из «досок» *берен*) или просто *берен*. Так как доспех бронировался крупными стальными «досками» изнутри основы и был малоподвижным, его делали в форме «жилета», без рукавов, и он имел разрез по бокам и застегивался ремешками и пряжками. Поэтому казахи этот вид брони, в соответствии с его формой, называли также *женсиз берен* (т.е. «безрукавный берен») или просто *женсиз* («безрукавный»).

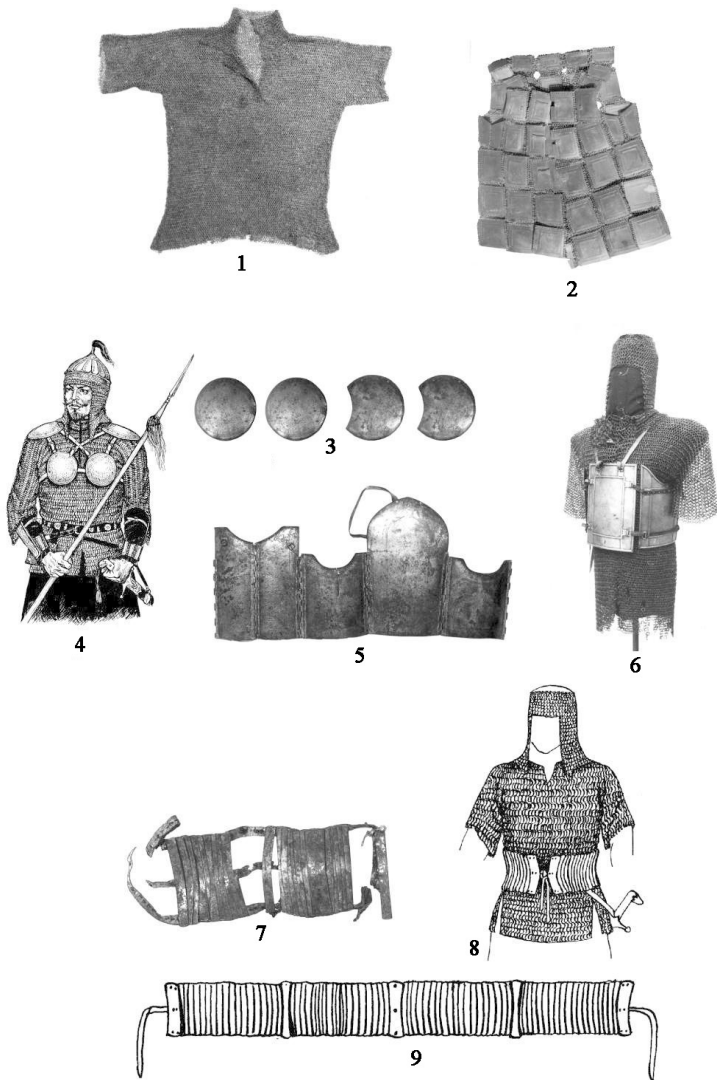
Вид доспеха, сшитый из нескольких слоев шелковой ткани и стеганный на вате и шерсти (**доспех из мягких материалов**), казахи называли *аттама сауыт* («многослойный доспех») или *каттау* («многослойный»). Так как этот вид доспеха шили из мягкого материала, то он обычно имел форму халата с длинным подолом, длинными рукавами и стоячим воротником. В произведениях казахских воинов-жырау отмечается возможность применения этого вида защитного снаряжения и как теплую верхнюю одежду, и как вид воинского доспеха. Использование казахами этого вида боевой защитной одежды подтверждают и письменные источники (Маргулан А.Х., 1986, с. 113).

Защитное средство, также относящееся к разряду «дощатой» брони, – это **боевое зеркало** *шарайна*, состоящее из нескольких стальных щитков, называемых «айна», слегка выгнутых по форме тела, соединенных между собой ремешками и пряжками (рис. 1.-3–6). Название этого доспеха состоит из двух слов: «*шар*» (от перс.: *чар* – четыре) и «*айна*» (зеркало), что дословно означает «броня из четырех зеркал (щитков)». Так как «доски» зеркал изго-

тавливались из булатных листов, то зеркало иногда называют *шарболат*, т.е. «четыре булатные доски». Казахские боевые зеркала имеют несколько разновидностей (Ахметжан К.С., 1999, с. 44).

По традиционной классификации вооружения боевое зеркало у казахов не причисляется к доспеху *сауыт*, а относится к **дополнительному защитному снаряжению**, надевалось оно в основном поверх доспехов. Как дополнительное защитное снаряжение для защиты поясничной части тела применялся также и **боевой защитный пояс** – «*жауынгерлик белдик*» (рис. 1.-7–9). Этот пояс набирался из узких стальных пластин, закрепленных на трех ремешках, частично прикрывая друг друга (Ахметжан К., 1998, с. 92–97).

Итак, как показано выше, при традиционной системе классификации доспехов, существовавшей у казахов, основным классификационным признаком для типологии была взята система бронирования доспеха, т.е. метод создания защиты. Поэтому в традиционных названиях доспехов обычно подчеркивается его основной бронирующий элемент – пластина, кольцо, доска и т.д. Для выделения разновидностей определяющими признаками были параметры бронирующего элемента – размеры, количество, а также материал и форма доспехов.

Все вышерассмотренные виды и разновидности казахских доспехов, их конструктивные элементы имеют схожие названия и в других тюркских языках, различия встречаются лишь в наименованиях более поздних типов доспехов. И это свидетельство того, что такая система классификации была единой для всех кочевых тюркоязычных народов, и она начала складываться уже в тюркскую эпоху вместе с появлением основных видов кочевнического защитного снаряжения.

**СНАРЯЖЕНИЕ ВЕРХОВЫХ
КОНЕЙ: ХРОНОЛОГИЧЕСКАЯ
И ЭТНОКУЛЬТУРНАЯ АТТРИБУЦИЯ
АРХЕОЛОГИЧЕСКИХ МАТЕРИАЛОВ**



Н.Ю. Смирнов

*Институт истории материальной культуры РАН,
Санкт-Петербург*

К ВОПРОСУ О СОСТАВНЫХ ПСАЛИЯХ ЭПОХИ ПОЗДНЕЙ БРОНЗЫ – НАЧАЛА РЖВ НА ВОСТОКЕ ЕВРАЗИЙСКИХ СТЕПЕЙ

К настоящему моменту на целом ряде памятников (поселения и могильники) финала эпохи бронзы – начала эпохи ранних кочевников встречены предметы схожего облика, традиционно именующиеся в литературе «навершиями» (рис. 1.-1–7). При этом чаще всего функциональное определение им не дается, либо они определяются широко как «фурнитура конской сбруи» (см., например: Кунгурова Н.Ю., Ситников С.М., 1999, с. 48). Все изделия выполнены из кости рога¹. Правомерность отнесения этих изделий к комплексу конского снаряжения действительно подтверждается материалами погребений (см., например: Грязнов М.П., 1980, с. 26; Савинов Д.Г., 1975, с. 99), где они найдены в замкнутых комплексах и соотносятся с погребением верховых коней или «прикладом» деталей конской узды.

Так, в погребении №2 Осинкинского могильника на Верхней Оби интересующий нас предмет (рис. 1.-1) обнаружен в комплексе с застёжкой от недоуздка и роговой бляхой, относящейся, по-видимому, к конской сбруе (Савинов Д.Г., 1975, с. 99–100). Автором могильник датирован в рамках X–VIII вв. до н.э., но отнесен к определенной культуре, но для погребения №2 отдельно указано о его близости (по погребальному обряду и инвентарю) к комплексу Еловского могильника (Ibid, с. 99). Н.Л. Членова (1994, с. 35) сужает дату могильника до IX–VIII вв. до н.э. и относит его, вслед за В.И. Матющенко (1974, с. 13) к кругу памятников ирменской культуры (по керамике). «Навершие»² (рис. 1.-6) найдено в ограде №22 могильника Измайловка в Восточном Казахстане (Ермолаева А.С., 1987, с. 73). Могильник относится к переходному периоду от эпохи поздней бронзы к раннему железному веку и датирован IX–VII вв. до н.э., причем интересующее нас погребение имеет более узкую дату по наконечникам стрел – IX–VIII вв. до н.э. (Ермолаева А.С., 1987, с. 93).

В погребениях, в том числе и в ограде №22, представлена керамика как бегазинско-карасукского типа, так и саргаринско-алексеевского (Ермолаева А.С.,

¹ К сожалению, не везде указан исходный материал, но по ряду косвенных признаков все эти изделия, вероятно, можно считать роговыми (см.: Бородавский А.П., 1997).

² В этом комплексе также была найдена «плоская необработанная дощечка (размером 8×2,5 см) с сучком» (Ермолаева А.С., 1987, с. 73). Не могла ли она являться телом псаля (подобно аржанским экземплярам)?

1987, с. 90). Три предмета из этой серии происходят с поселения Советский Путь-1 Алтайского края (рис.1.-3–5), на котором выделяется несколько (два) периодов существования (Кунгурова Н.Ю., Ситников С.М., 1999, с. 47). Слои поселения четко не разделяются, стратиграфия смешанная, керамический материал разделяется на андроновский (федоровский), саргаринско-алексеевский и в небольшом количестве бегазы-дандыбаевский. Рассматриваемые предметы одним из авторов раскопок относятся к материалам эпохи поздней бронзы и датируются XII (XI) – IX вв. до н.э. (Кунгурова Н.Ю., Ситников С.М., 1999; Ситников С.М., 1998). На городище переходного времени от эпохи бронзы к РЖВ – Чича в Барабинской лесостепи в заполнении слоя 3 жилища 3а найден предмет (рис. 1.-2), отнесенный авторами к категории «изделий из кости и рога» (Молодин В.И., Парцингер Г. и др., 2004, рис. 125.-1).

Еще одно «навершие» (рис. 1.-7) происходит из камеры 2 кургана Аржан (Грязнов М.П., 1980, с. 26). Именно этот комплекс дает основания для вероятной реконструкции рассматриваемых изделий. В материалах камеры 2 присутствовали уникальные¹ трехдырчатые псалии, изготовленные из деревянных палочек, помещенных в кожаный «футляр» (Грязнов М.П., 1980, рис. 14.-4). Наряду с ними в камере были обнаружены два роговых «навершия», одно из которых знаменитое – головка лошади, выполненная в реалистической манере (Грязнов М.П., 1980, рис. 15.-1–3), другое – малоизвестное, вышеупомянутое.

Идея предлагаемой здесь реконструкции не нова. Еще М.П. Грязнов в полной публикации памятника предположил, что оба навершия – и головка лошади, и конусовидное с двумя валиками, имеющие полости в стержнях, могли быть частями составного псалия, основой которого служили как раз деревянные палочки, обтянутые кожей (Грязнов М.П., 1980, с. 26). На тот момент это была лишь гипотеза, находки подобных «наверший» были единичны², и высказанная мысль осталась без развития. Сейчас на основании даже существующей небольшой выборки можно уже говорить об определенном круге изделий, а именно: об окончаниях составных псалиев рубежа поздней бронзы – начала эпохи ранних кочевников для региона Саяно-Алтая (см. реконструкцию: рис. 1.-8–11). Несомненно, рассматриваемым предметам присуща определенная вариативность, можно попытаться выделить даже отдельные типы (но, на наш взгляд, выборка для этого еще мала), но невозможно отрицать тот факт, что это вещи одного круга и определенного периода (вероятнее всего, IX–VIII вв. до н.э.).

¹ Псалии, изготовленные из дерева, ранее были известны только по находкам в «замерзших» курганах пазырыкской культуры Алтая (Руденко С.И., 1953; 1960). Аржанские экземпляры являются на данный момент самыми ранними и единственными, по сути, псалиями с деревянной основой для этого времени не только в регионе, но и на всем пространстве евразийских степей.

² К моменту публикации материалов кургана Аржан было известно только одно «навершие», сейчас их уже семь.



Рис. 1. Детали составных псалиев эпохи поздней бронзы и начала РЖВ (1–7 – рог/кость; масштаб верев для 1–7). 1 – Осинкинский могильник могила 2 (Савинов Д.Г., 1975, рис. 3–18; Членова Н.Л., 1994, рис. 12–3); 2 – городище Чича, жилище За, слой 3 (Молодин В.И., Парцингер Г и др., 2004, рис. 125–1); 3–5 – поселение Советский Путь-1 (Кунгурова Н.Ю., Ситников С.М., 1999, рис. 3.-6–8); 6 – могильник Измайловка ограда №22 (Ермолаева А.С., 1987, рис. 34–4); 7 – Аржан, камера 2 (Грязнов М.П., 1980, с. 26; флa ИИМК РАН O2928.31 рис. 3); 8, 11 – возможная реконструкция составных псалиев с поселения Советский Путь-1 (рог, дерево); 9, 10 – реконструкция псалия из кургана №2 кургана Аржан (рог, дерево, кожа)

Следует признать, что основой реконструкции являются единственно материалы кургана Аржан, но именно вследствие уникальности (сохранности материала) этим и не следует пренебрегать. То, что предлагаемая реконструкция, а следовательно, и выделение отдельного типа псалиев – не случайность, подтверждает находка подобных изделий в материалах поселения, что свидетельствует о существовании определенной традиции их производства и бытования в культуре.

Выскажем еще два предположения. Вероятно, что «навершие» в виде головы лошади действительно является окончанием (верхним) составного псалия, и тогда это наиболее ранний пример псалия, оформленного условно в «зверином стиле» в Саяно-Алтае (см. реконструкцию: рис. 1.-9, 10). Возможно, что ближайшим аналогом (реминисценцией) этого является роговое стилизованное изображение лошади¹ из кургана №2 могильника Березовка-1, отнесенное М.П. Грязновым к майэмирскому этапу эпохи ранних кочевников Алтая (Грязнов М.П., 1947, с. 16, рис. 6–15). Другим более поздним примером этой традиции, видимо, является роговое навершие в виде головки лошади с прижатыми ушами, имеющее три сквозных отверстия во втулке (Виноградов А.В., 1980, рис. 1.-10). Автором раскопок изделие интерпретировано как навершие деревянного псалия, исходя из сходства с подобными вещами из Посулья (Виноградов А.В., 1980, с. 62).

И еще. Возможно, что в типологическом отношении рассмотренные роговые «навершия» составных псалиев послужили прототипом для формирования облика псалиев аржанского типа. А именно они дали такую характерную особенность последних, как биконическая головка/шишечка, расположенная на нижнем окончании.

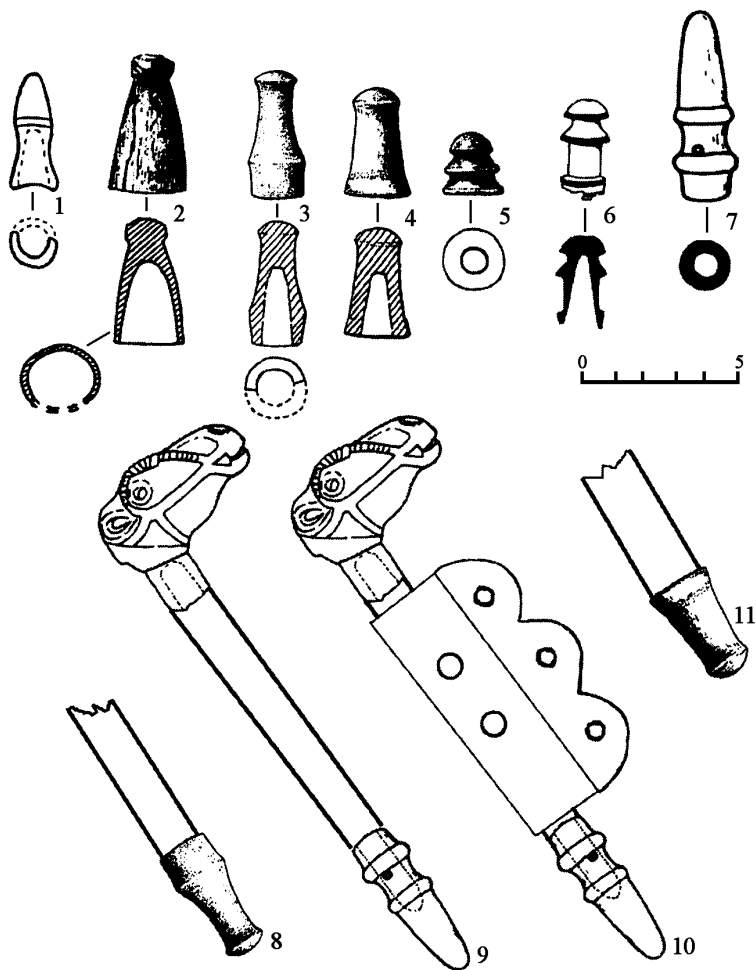
Следует отметить, что составные псалии (например, псалии из Келермесских курганов (Галанина Л.К., 1997, табл. 21, 22) – явление, хорошо известное в культуре кочевников скифского времени. Известны и деревянно-роговые составные щитковые псалии эпохи средней бронзы, у которых шипы и втулка были изготовлены из рога, а тело псалия – из дерева (Пряхин А.Д., Беседин Ю.М., 1998, с. 26)².

Характерные черты «наверший» составных псалиев: вытянуто-конусовидный абрис; широкое основание (для «наверший» эпохи поздней бронзы, возможно, в Аржане его отражает нижний валик); выделенный «пояс-перехват» (суженая средняя часть); отделение окончания конструктивным элементом – валиком (ребром) или бороздкой. На аржанском экземпляре (рис. 1.-7) присутствует отверстие для штифта, возможно, такие же были и на

¹ Это головка лошади на окончании полого длинного, но обломанного в древности стержня.

² В случае с составными щитковыми псалиями костяные шипы вставляются в деревянную основу – тело псалия (Пряхин А.Д., Беседин Ю.М., 1998, 1998).

утраченных частях «навершия» из Осинкинского могильника и с поселения Советский Путь-1 (рис. 1.-1, 3).

Возможно, что роговые «навершия» могли надеваться только на один конец псаля, предположительно нижний, в то время как верхний конец мог оформляться иначе, например, утолщением (?) деревянной палочки. Это не исключает и вероятность существования зооморфных «наверший», не представленных до сих пор в материалах массово из-за сложности исполнения и очевидной ценности подобных изделий.

С.В. Махортых

Институт археологии Национальной Академии наук Украины, Киев

УЗДЕЧНЫЕ ПРИНАДЛЕЖНОСТИ ЮГА ВОСТОЧНОЙ ЕВРОПЫ В ПРЕДСКИФСКИЙ ПЕРИОД

Детали конского снаряжения принадлежат к числу наиболее значимых и ярких предметов материальной культуры IX–VII вв. до н.э. Трудно переоценить важность этой категории инвентаря как для хронологических реконструкций, так и для изучения культурных контактов между различными регионами в древности. Несмотря на достигнутые в этой области успехи (работы А.А. Иессена, А.И. Тереножкина, С.Л. Дударева, В.Р. Эрлиха, С.Б. Вальчака и др.), возможности этого исторического источника еще далеко не исчерпаны. Предлагаемая работа также не претендует на окончательное решение вынесенной в ее заголовок проблемы. Она посвящена рассмотрению лишь некоторых аспектов этой большой и актуальной темы.

В предскифский период на юге Восточной Европы бытовали три основных типа удила: однокольчатые, двукольчатые и стремечковидные. Причем каждый из них имел свои разновидности, иногда сочетающие в одном изделии различные типы, например одно/двукольчатые и стремечковидные звенья удила (Экчивашский могильник, п. 4; Хаджох 1/2) (рис. 1.-3, 12). К числу наиболее ранних металлических удила обычно относятся однокольчатые и стремечковидные формы (Тереножкин А.И., 1976, с. 149). Однако в настоящее время очевидно и довольно ранее (не позднее конца IX в. до н.э.) появление на рассматриваемой территории и двукольчатых бронзовых экземпляров, что позволяет говорить о сосуществовании всех трех типов удила (Махортых С.В., 1992, с. 27). Об этом свидетельствует и тот факт, что «предскифская» стремечковидная форма удила известна на юге Восточной Европы практически на протяжении всего предскифского и даже в раннескифский периоды (Чишхо, набор 3; Старший Ахмыловский могильник, п. 383; Журовка, курган №406 и др.) (рис. 1.-7).



Рис. 1. Детали конской упряжи: 1 – Гордеевка, курган №34; 2 – Менген; 3 – Хаджох I/2; 4 – Сзанда; 5- Уашхиту; 6, 7 – Хишхо; 8, 9 – Фарс, п. 25; 10, 11 – Уйгарак, курган №66; 12–14 – Экчиваш

В факте сосуществования различных типов удил на юге Восточной Европы в IX–VII вв. до н.э. нет ничего необычного. Подобное явление хорошо известно на обширных просторах Евразии в предскифский и раннескифский периоды. Например, такой закрытый мегакомплекс, как Аржан, содержал удила семи типов (12 вариантов) и псалии пяти типов (шести вариантов), что составляет 24 разнотипных комплекта, существующих одновременно (Бокоренко Н.А., 1986, с. 15). Примечательна также находка в одном погребении раннесакского времени (Тасмола-V, курган №2) трех различных типов удил по классификации М.К. Кадырбаева (1966, с. 323, рис. 15). Даже во «франко-киммерийских» памятниках Центральной Европы, где типы удил не отличались значительным разнообразием, например, Штильфридском «кладе», зафиксировано бытование удил с кольчатыми и D-образными окончаниями колец (Махортых С.В., 2003, с. 99, рис. 27). Все эти факты являются довольно показательными и должны учитываться при изучении различных памятников предскифского периода, и в частности черногооровской и новочеркасской групп, синхронизация которых на протяжении IX–VIII вв. до н.э. сегодня все более очевидна.

Бытование на рассматриваемой территории различных типов узды, по моему мнению, имело свои объективные причины, связанные с тем, что на юге Восточной Европы и в Карпато-Подунавье существовало несколько центров производства уздечных принадлежностей, функционировавших с той или иной степенью интенсивности на протяжении всего предскифского периода и отличающихся при этом достаточным разнообразием форм. Так, на Северном Кавказе развивалась традиция производства двукольчатых удил и петельчатых псалиев, а в Центральной Европе – трубчатых псалиев и удил, внешние окончания которых были оформлены в виде овала или латинской буквы D. При этом производство в этих центрах в значительной степени было опосредовано и стимулировалось тесными контактами с ранними кочевниками (киммерийцами), для которых, особенно в начальный период их истории, были характерны трехдырчатые псалии различных модификаций, а также однокольчатый и стремечковидный тип удил. Последний мог появиться на юге Восточной Европы самостоятельно без влияния из Азии и получить свою подтреугольную форму внешних концов от ременных удил, причем в разных регионах Евразии независимо друг от друга. Помимо Северного Причерноморья (Гордеевский могильник, курган №34), об этом свидетельствуют материалы западной Европы (удила из урнового погребения в Менгене – южная Германия), на основании которых можно утверждать, что близкая форма внешних колец появляется на металлических удилах еще в эпоху поздней бронзы (Bz D) (рис. 1.-1, 2) (Махортых С.В., 1994, с. 72). В настоящее время, по моему мнению, даже можно говорить об обратном процессе, а именно: проникновении отдельных уздеч-

ных принадлежностей из Восточной Европы, например бронзовых удил с овальными внешними кольцами, трехпетельчатых стержневидных псалиев и крестовидных трубочек-обойм, на территорию азиатской части евразийских степей, и в частности Приаралья, что находит свое подтверждение в находках из могильника Уйгарак – курганы №66, 70, 83 (рис. 1.-10, 11).

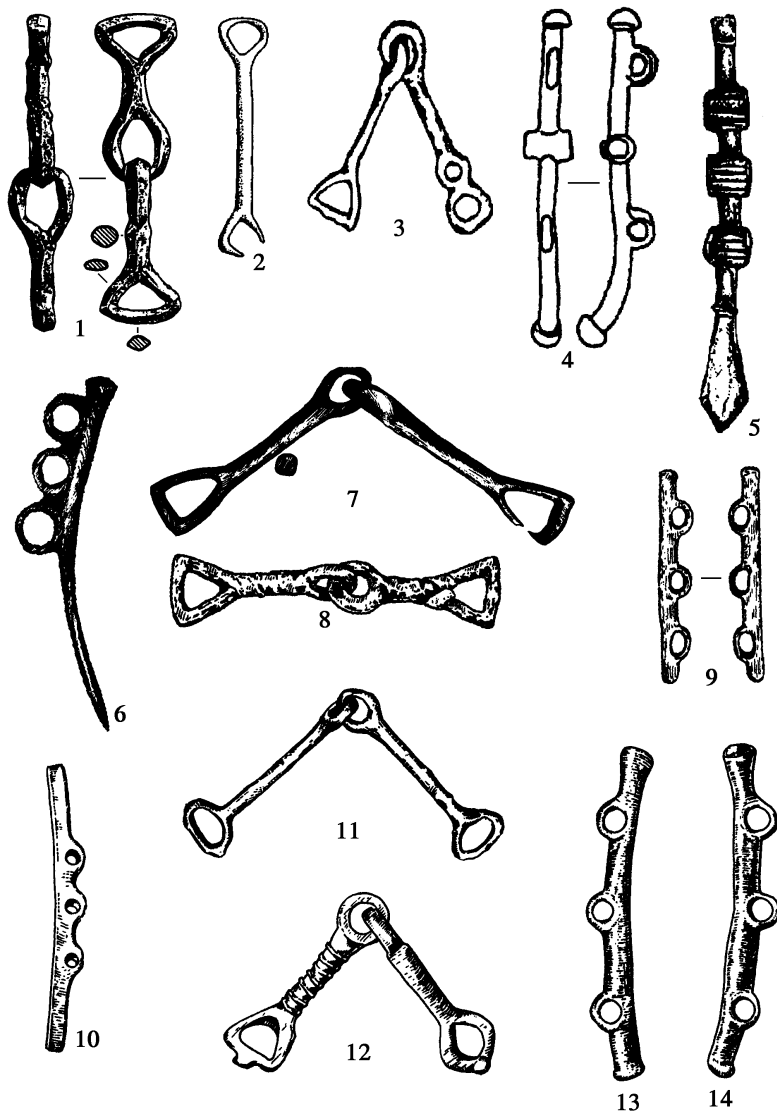
Сочетание потребностей ранних кочевников и богатых потенциальных возможностей металлургических центров обусловило многообразие уздечных наборов предскифского периода. При этом благодаря номадам взаимодействовали между собой и различные центры, что нашло отражение в появлении синкретических типов и форм, например, трехмуфтовых псалиев, близких находкам из кургана Уашхиту в Адыгее, которые являются синтезом «новочеркасских» лопастных и «степных» муфтовых псалиев (рис. 1.-5). С другой стороны, в Центральной Европе одновременное использование трехтрубчатого типа псалия с проникшим с востока трехпетельчатым типом привело к появлению там гибридных форм, когда средняя трубка псалия заменяется петлями, или же, наоборот, петли расположены наверху и снизу, при сохранении трубчатого среднего отверстия (рис. 1.-4). Синкретические формы образовывались также при взаимодействии кавказских и степных форм узды, например, двухкольчатые удила со стремечковидными окончаниями петель.

Таким образом, при изучении уздечных принадлежностей IX–VII вв. до н.э. юга Восточной Европы необходимо учитывать целый ряд факторов, одно из важнейших мест среди которых занимают территориально-производственный и культурно-исторический аспекты их производства и распространения.

Д.В. Папин

Алтайский государственный университет, Барнаул

ЗНАЧЕНИЕ НАХОДОК ПРЕДМЕТОВ КОНСКОГО СНАРЯЖЕНИЯ НА ПАМЯТНИКАХ ФИНАЛЬНОЙ БРОНЗЫ И ПЕРЕХОДНОГО ВРЕМЕНИ ОТ ЭПОХИ БРОНЗЫ К РАННЕМУ ЖЕЛЕЗНОМУ ВЕКУ СТЕПНОГО – ЛЕСОСТЕПНОГО АЛТАЯ*

Надежным показателем использования человеком лошади являются находки предметов конского снаряжения. В отличие от Урала и Казахстана, где первые псалии известны среди андроновских древностей, для территории степного – лесостепного Алтая их появление относится к эпохе поздней брон-

* Работа выполнена при поддержке РГНФ (проект №05-01-01191).

зы. Рассмотрение этого артефакта важно не только с точки зрения хронологии, но и развития древнего общества, так как он надежно диагностирует новый этап использования древним человеком коня как верхового животного в различных областях жизни, что повлекло за собой сдвиги в традиционном хозяйственном укладе.

Для Лесостепного и Степного Алтая фиксация роговых трехдырчатых псалий связана с культурами эпохи поздней бронзы: ирменской, корчажкинской и саргаринско-алексеевской. Находки происходят из памятников Костенкова Избушка, Цыганкова Сопка-I, Чекановский Лог-I, Советский Путь-1, Гусиная Ляга и Рублево-VI. Для Лесостепного Алтая переходного времени от эпохи бронзы к раннему железному веку известно восемь предметов, происходящих с поселений Мыльниково, Ближние Елбаны-I, Фирсово-XVIII, городища Елбанка и грунтового могильника БЕ-VII.

Не заостряя внимания на классификации и типологизации материала, отметим, что встречаются изделия как с ранними признаками, так и с поздними (соответственно, в рамках поздней бронзы – переходного времени). Материалы эпохи поздней бронзы уже публиковались (Ситников С.М., 2004), рассмотрим лишь псалии, происходящие из датированных памятников переходного времени от бронзы к железу.

Л.С. Марсадоллов, изучая псалии с Алтая VIII–VII вв. до н.э., отнес находки с могильника БЕ-VII и с городища Елбанка к аржано-черногоровской группе вместе с псалиями из Курту-II и собственно кургана Аржан. Подчеркивая, что отверстия на этих предметах округлые (Марсадоллов, 1998, с. 6–7). При раскопках раннескифского кургана Ак-Алаха-II был найден псалий с конструктивными особенностями, аналогичными изделию из городища Елбанка. Автор раскопок Н.В. Полосьмак (1993) в совокупности с другими находками соотнесла данный курган с материалами Аржана. При анализе изделий из Елбанки А.А. Тишкин на основании их конструктивных особенностей сделал вывод, что эти псалии, «вероятнее всего, изготовлены в VIII–VII вв. до н.э., а возможно, в IX–VII вв. до н.э.» (Тишкин А.А., Медникова Э.М., 1993. с. 136).

Важное значение для датировки имеет городище Инберень-VI, где был найден обломок псаля с оформленным навершием (Абрамова М.Б., Стефанов В.И., 1985, рис. 10.-5). По совокупности инвентаря время существования городища было определено как VII в. до н.э., а время возникновения отнесено к VIII в. до н.э. (Абрамова М.Б., Стефанов В.И., 1985, с. 123). Таким образом, приведенный круг аналогий показывает, что в западносибирской лесостепи и прилегающей горной системе Южной Сибири данный тип изделия бытовал в рамках VIII–VII вв. до н.э., т.е. соотносится с хронологическими рамками переходного периода от эпохи бронзы к раннему железному веку и раннескифского времени.

Псалии из Мыльниково и Ближних Елбанов-I имеют ярко выраженную тенденцию смещения отверстий к центру изделия, что в соответствии со схемой Н.А. Боковенко фиксирует начало этапа ранних кочевников (IX)VIII–VII вв. до н.э., но при этом их отверстия имеют полуовальную форму. Как показал Л.С. Марсадоллов (1998, с. 14, рис. 1), эволюция бронзовых псалиев шла в направлении смещений отверстий к центру, утрату срединного отверстия и появления двудырчатых псалиев. В этом плане показательна находка бронзовых удила и псалиев на Измайловском могильнике, в комплекте со «стремевидными» удилами были найдены дву- и трехдырчатые бронзовые псалии. Три отверстия были сосредоточены в центре изделия, а двудырчатый псалий имитировал форму роговых изделий при утрате центрального отверстия. Автором данный комплекс датирован довольно широко – в рамках IX–VII вв. до н.э. (Ермолаева А.С., 1987, рис. 33, с. 93–94).

Таким образом, материал демонстрирует то, что появлению двудырчатых псалиев предшествовало смещение отверстий к центру изделия. Поэтому вряд ли можно согласиться с тезисом о том, что подобное размещение отверстий является индикатором (IX)VIII вв. до н.э. Объективнее, на мой взгляд, данная тенденция стала проявляться с конца VIII в. до н.э., а в лесостепных районах Западной Сибири и с начала VII в. до н.э., что вполне объяснимо. Так, до сих пор для лесостепных районов Верхней Оби не найдено комплектов конской узды, изготовленной из бронзы, кроме случайного обломка из района с. Фирсово (Шамшин А.Б., 1993, рис. 5.-2; Кунгуров А.Л., 1999, рис. 3.-54), а для памятников начального этапа раннего железного века вообще неизвестно деталей конского снаряжения. По всей видимости, это связано с незначительной ролью верхового использования лошади, что подтверждается характеристикой хозяйственно-культурного типа. Поэтому в этом регионе долгое время продолжали существовать мягкая конструкция удила с роговыми псалиями.

Овальные отверстия, равномерно распределенные по всей плоскости, имеют псалии из Фирсово-XVIII, что сближает их с аналогичными изделиями позднебронзовой эпохи, прежде всего саргаринско-алексеевскими с Рублево-VI (Киришин Ю.Ф., Косинцев П.А., Папин Д.В., Шамшин А.Б., 2002, рис. 1) и ирменским с Омь-I (Мыльникова Л.Н., Чемякина М.А., 2002, рис. 9.-1, 2). Но это не противоречит отнесению наших находок к исследуемому периоду, так как на Фирсово-XVIII наряду с находками ирменских материалов залегают позднеирменские, тем более, что данное поселение существовало значительный промежуток времени (Папин Д.В., Шамшин А.Б., 1998, с. 144).

Кроме достоверных трехдырчатых псалиев, на поселении Мыльниково были найдены несколько обломков костяных изделий, возможно, являющихся деталями узды. Один из таких «псалиев» обнаружен в могиле №3 поселения

Мыльниково (Фролов Я.В., Шамшин А.Б., 1998, рис. 1). Подобные изделия А.И. Тереножкин называет псалиями (Тереножкин А.И., 1976, рис. 65.-6; 85). Известны они и из землянки №2 большереченского поселения Ближние Елбаны-I (Грязнов М.П., 1956, табл. XI.-10).

Таким образом, перечисленный круг аналогий показывает, что в период эпохи поздней бронзы и переходное время от эпохи бронзы к раннему железному веку на территории Западно-Сибирской лесостепи использовалась конская узда нового типа, основанная на применении мягких удил и трехдырчатых роговых псалиев, что расширило возможности использования лошади. По сравнению с предшествующей андроновской эпохой значительно возросла роль лошади в стаде и увеличилось значение мелкого рогатого скота. Так материалы ирменской культуры на Верхней Оби демонстрируют ярко выраженную скотоводческую направленность: показатели по м.р.с., лошади, к.р.с. на Быково-III соответственно – 39,8; 33,1; 25,9%; на Фирсово-IV – 35,4; 28,3; 36,3%; на Кротово-XVIII – 42,8; 29,0; 29,8% (Шамшин А.Б., Гальченко А.В., 1997, с. 102–103).

В погребальном обряде этой же культуры широко фиксируется захоронение черепов лошади в подкурганых рвах и ямах, маркирующих таким образом территорию сакрализованного пространства (Бобров В.В., 1999, с. 20; Зах В.А., 1997, с. 86; Кунгуров А.Л., Папин Д.В., 2001, с. 65; Молодин В.И., 1985). Часть данных материалов интерпретируются как остатки тризны, но встречается и захоронение кремированной лошади и человека (Бобров В.В., Горяев В.С., 1998, с. 182–186), а также преднамеренное погребение данного вида животного (Зах В.А., 1997, с. 86). В связи с этим интересной является находка специфического комплекса на памятнике Малый Гоньбинский кордон-1/3. Здесь в северо-западной части конструкции, интерпретируемой как объект обрядовой практики, на материковом выступе располагался скелет лошади (Косинцев П.А., Папин Д.В., 2000; Папин Д.В., 2000). Все это указывает на важное значение лошади в погребально-поминальной практике ирменского общества, что, скорее всего, отражает и соответствующие мировоззренческие парадигмы.

Большинство исследователей отмечают, что именно в период поздней бронзы начинают складываться основные компоненты культуры ранних кочевников (Кузьмина Е.Е., 2005, с. 78–79). Так, В.В. Бобров (1999, с. 22) показал, что в период финальной бронзы и раннескифского времени Южная Сибирь в идеологическом плане представляла единый мир, что прежде всего выразилось в общих чертах погребальной практики и обряда населения ирменской культуры и раннескифского Горного Алтая.

По всей видимости, для культур финальной бронзы и переходного времени от бронзы к железу Лесостепного и Степного Алтая (прежде всего ир-

менской и саргаринско-алексеевской) появление трехдырчатых роговых псалий маркирует возникновение новых тенденций, реализованных уже в период раннего железного века.

М.Н. Дараган

Институт археологии Национальной академии наук Украины, Киев

ПРОИСХОЖДЕНИЕ И ХРОНОЛОГИЯ ПСАЛИЙ ТИПА УАШХИТУ-ЖАБОТИН В КОНТЕКСТЕ ЦЕНТРАЛЬНО- АЗИАТСКИХ ИННОВАЦИЙ КОМПЛЕКСА РСК-1

По классификации В.Р. Эрлиха (1994, с. 32), к псалям типа Уашхиту-Жаботин в Северном Причерноморье и на Кавказе относятся бронзовые стержневидные трехдырчатые муфтовые псалии, иногда с солярными знаками на боковых сторонах. Эти псалии являются одной из главных инноваций раннескифской культуры первого этапа (РСК-1) (Медведская И.Н., 1992, с. 83). Они, наряду с жаботинскими наконечниками стрел, удилами со стремечковидными окончаниями, звериным стилем (Kossak Г., 1987, с. 24–86; Медведская И.Н., 1992, с. 83), а также удилами со стремевидными окончаниями и дополнительным отверстием, биметаллическими клевцами, котлами типа Бештау, составляют специфику архаического раннескифского комплекса (РСК-1) или жаботинского пласта по В.Р. Эрлиху (1994, с. 87–88, 94). По отношению к новочеркасскому комплексу, с которым на части хронологического диапазона синхронизируется РСК-1, все эти вещи инновационные, чужеродные, привнесены извне, и, как неоднократно отмечалось многими исследователями, все они центрально-азиатского происхождения (Эрлих В.Р., 1994, с. 94). Разногласия имеются только по поводу рассматриваемых псалий и звериного стиля из курганов №2 и 524 у с. Жаботин, которые считаются опорными для РСК-1. Происхождение этих двух элементов считается синтетическим, обогащенным переднеазиатским влиянием (Эрлих В.Р., 1994, с. 32, 98–99).

По происхождению псалий с муфтами имеется сравнительно богатая историография (Исмагилов Р.Б., 1989, с. 266; Эрлих В.Р., 1994, с. 66–67, 102–103), но в рамках типа Уашхиту-Жаботин его объясняют результатом синтеза «классических» новочеркасских псалий и псалий сиалковского типа, которые датируются В.Р. Эрлихом (1994, с. 66–68, 103) VII в. до н.э. Они рассматриваются как «явление чисто восточноевропейское, возникшее на новочеркасской основе, строго ограниченное во времени первой половиной VII в. до н.э.» (Эрлих В.Р., 1994, с. 102–103).

Учитывая, что вышеперечисленные центральноазиатские инновации РСК-1 присутствуют как в бесспорно раннескифских комплексах, так и в тех, которые принято считать новочеркасскими, В.Р. Эрлих (1994, с. 100–101) предложил считать раннескифскими этапа РСК-1 те из новочеркасских комплексов, в которых присутствуют центральноазиатские элементы. Тем самым в группу РСК-1 вошли такие «классические новочеркасские» памятники, как Квитки, Ольшана, а также «менее новочеркасские» Уашхиту, Бештау, Хаджок, Ендже, Белоградец, поскольку в каждом из них представлен хотя бы один центральноазиатский элемент. Хронология этих синхронных памятников определяется тремя типами хронологических маркеров – переднеазиатскими, центральноевропейскими и собственно центральноазиатскими (Дараган М.Н., 2005, с. 11–15), что позволяет провести сравнительную хронологию этого горизонта и установить хронологию в том числе и псалий типа Уашхиту-Жаботин.

В Передней Азии опорным для хронологии и происхождения рассматриваемых псалий является погребение №15 тепе Сиалк В, которое датируется не позднее середины VIII в. до н.э. по урартийской керамике и по синхронизации с НаВ3 (Медведская И.Н., 1983, с. 64–77), что подтверждается также и хронологией ряда других погребальных комплексов, в которых они представлены, – погребение №3 Гияна-1, Динха тепе, Малый курган и Минчегаур (Медведская И.Н., 1983, с. 71), а также находками псалиев в слое Хасанлу-IV (Schauensee M., Dyson R., 1983, p. 67–68, fig. 9b, 13, 14), датируемого не позднее 3-й четверти VIII в. до н.э. (Medvedskaya I.N., 1988, p. 12; 1991, p. 149–161), и в погребении у Калакента, датированного рубежом IX–VIII в. до н.э., синхронного Уашхиту (Иванчик А.И., 2001, с. 178). Что касается их происхождения, то для этого региона трехдырчатые псалии являются чуждыми (Medvedskaya I.N., 1988, с. 2) и проникают в него, вероятнее всего, из восточноевропейских степей (Иванчик А.И., 2000, с. 176).

В системе *центральноевропейских* древностей псалии типа Уашхиту-Жаботин соответствуют среднеевропейским псалиям типа Яньево-Дюна-кемлод (Эрлих В.Р., 1997, с. 27), ведущих в комплексах НаВ3 – раннего НаС1 (Chochorowski J., 1993, s. 67; Metzner-Nebelsick C., 1994, s. 420–425, abb. 18). В данном случае псалии из Уашхиту по отношению к псалиям из Жаботина занимают более раннюю позицию, и они собственно и синхронны псалиям из Яньево периода НаВ3, тогда как псалии из кургана №524 у с. Жаботин ближе к их более поздней модификации – псалиям из Леград периода НаС1 (Махортых С.В., 2003, с. 47–48). Соответственно и хронологическая позиция таких комплексов, как курганы №2 и 524 у с. Жаботин, будет более поздней, чем погребения из Уашхиту. Хронология Уашхиту может быть точно определена посредством материалов синхронных ему комплексов Среднего Поднепровья,

таких как погребения у сел Квитки и Ольшана, которые посредством золотых изделий (гривна, бляхи, булавка) синхронизируются с горизонтом Михалков-Фокору-Рудовчи (Keménysei T., 1995, s. 345). Кроме того, показательна взаимосвязь памятников типа Михалков-Фокору с центральноазиатскими инновациями РСК-1. Например, поверхность михалковских зооморфных фибул покрыта медальонами с изображениями круговорота животных, внутреннее пространство которых заполнено четырехлучевыми знаками (Свешников И.К., 1956, с. 10–27, рис. 1.-2, 4, 6, 7).

Эта же идея выражена и на бляшке-свастике из кургана №1 Хаджока, где круговорот из хищников сомкнут также четырехлучевым знаком с кольцом в центре, типичного памятника позднего этапа РСК-1 с выраженным комплексом центральноазиатских новаций, в том числе и с псалями типа Уашхиту-Жаботин (Сазонов А.А., 1997, с. 87–89, рис. 14, 15). В системе обновленной центральноевропейской хронологии комплексы из Михалкова и Фокору относятся к узкому срезу HaC1a, который соответствует нижнему диапазону старого HaB3 конца IX – началу VIII в. до н.э. (Metzner-Nebelsick C., s. 2000, abb. 8). В этот диапазон попадают и такие синхронные Михалкову памятники, как Квитки, Ольшана и Уашхиту.

Погребение кургана №524 у с. Жаботин на большей части хронологического диапазона соответствует погребениям у сел Шолданешть и Ендже, которые синхронны развитой фазе среднеевропейского горизонта Фюзешабонь-Мезочат-II и Keramik-Horizontes-IIIa, датируемых 800–725 гг. до н.э. (Metzner-Nebelsick C., 2001, s. 289–293, 331). По керамическому комплексу сопряженным с Жаботинским является погребение из Великой Александровки. Его хронологическая позиция точно определяется по поясной пряжке (Кубышев А.И., Полин С.В., Черняков И.Т., с. 147, рис. 3.-12–13), прямые аналогии которой представлены в опорном малоазиатском памятнике раннефригийской культуры тумулусе MM Гордиона (Young R.S., 1981, p. 148, fig. 149, Plate 73, E-K; Plate 74, A-E; рис. 249.-2–6), датируемого 743–741 гг. до н.э. (De Vries K., Kuniholm P., Sams K.G., Voigt M.M., 2003, p. 2). Датировка кургана №524 у с. Жаботин концом VIII в. до н.э. подтверждается и датировкой финала второго – начала третьего горизонта Жаботинского поселения, которому соответствует материальная культура этого кургана (Daragan M., 2004, p. 131).

В схеме развития материальной культуры *Центральной Азии*, и в частности Горного Алтая IX–VI вв. до н.э., представленной в том числе и майэмирской культурой, наблюдается непрерывное и последовательное развитие узды, выразившееся в преемственности, а отчасти и синхронности, псалий с тремя отверстиями, расположенными равномерно по всему тулову изделия (черногоровский тип Северного Причерноморья), к псалям с утолщениями вокруг всех отверстий, которые располагаются ближе к центру изделия, яв-

ляющимся наиболее распространенным типом в раннескифское время в Горном Алтае (Кирюшин Ю.Ф., Тишкин А.А., 1997, с. 65–68). В комплексах этот тип псалий представлен, как правило, и с другими типичными новациями РСК-1 – удилами со стремевидными окончаниями и с одним или двумя отверстиями, пронизиями с четырехлучевым знаком, ромбическими наконечниками стрел. Изменялись от аржанских к псалям с муфтовидными утолщениями и с одним удлинненным концом, которые появились еще в аржанское время (Черный Ануй-1, Карбан-1, курган №5), а впоследствии и к муфтовидным с двумя удлинненными концами. Л.С. Марсадолов (1998, с. 5–6) к классическим муфтовидным псалям с одним удлинненным концом из Черного Ануя и Карбана присоединяет и псалии погребения №15 некрополя Сиалк В в Иране и кургана №524 у с. Жаботин. Особо показательно, что последовательность развития центральноазиатских трехдырчатых муфтовых псалий подтверждается и периодизацией памятников Северного Кавказа. Так, в погребении №27 Келермесского грунтового могильника (переходного к этапу РСК-2) (Медведская И.Н, 1992, табл.; Эрлих В.Р., 1994, с. 103) трехмуфтовый псалий с двумя удлинненными концами представлен вместе с другими центральноазиатскими инновациями РСК-2, в том числе и зеркалом с центральной ручкой (Галанина Л.К., Пиотровский Ю.Ю., 1986, рис. 10–11).

Хронология раннескифских памятников Центральной Азии в последние годы также пересматривается, посредством привязки к китайской хронологической шкале (Савинов Д.Г. 1991, с. 93–96; 1992, с. 112; Ковалев А.А., 1998, с. 123). Предприняты попытки связать культурно-хронологические горизонты раннескифского времени Горного Алтая с китайскими абсолютными датами. Д.Г. Савинов (1991, с. 93–96) появление майэмирской культуры связывает с 770 г. до н.э., когда заканчивает существование государство Западное Чжоу, павшее под давлением кочевых племен из Центральной Азии, и рассматривает усредненную дату Аржана (745±40) (800 или 808 гг. до н.э., по Л.С. Марсадолову (Алексеев А.Ю., 2003, 32)) и дату падения династии Западное Чжоу (770 г. до н.э.) как сопряженные (Савинов Д.Г., 1992, с. 112).

Очевидно, что в Центральной Азии в конце IX в. до н.э. – 1-й половине VIII в. до н.э. памятники раннескифского типа, соотносимые с северопричерноморским этапом РСК-1, уже существовали (Боковенко Н.А. и др., 2002, с. 21), что косвенно подтверждается и тем фактом, что с древностями Западного Чжоу отчасти коррелируются и такие вещи, как «кубанские» шлемы, зеркала с центральной ручкой, костяные псалии, основной ряд мотивов в зверином стиле (Варенов А.В., 1985, с. 163–167; 1992, 104; Ковалев А.А., 1998, с. 122–130), которые в Северном Причерноморье характерны уже только для РСК-2. Хронологический резерв, а также последовательный единый типологический ряд в развитии материальной культуры центральноазиатских памятни-

ков IX–VII вв. до н.э. позволяют происхождение псалий типа Уашхиту-Жаботин рассматривать в контексте центральноазиатских инноваций РСК-1.

Сравнительная хронология для горизонта памятников, синхронных Уашхиту и Жаботинским курганам, показывает, что на Кавказе и в Украинской лесостепи наиболее вероятный хронологический диапазон для комплексов типа Уашхиту – 1-я половина – середина VIII в. до н.э., тогда как для комплексов типа Жаботинского кургана это 2-я половина – конец VIII в. до н.э., что позволяет сделать вывод о том, что первая волна центральноазиатских новаций, повлекшая формирование в Северном Причерноморье и на Кавказе комплекс РСК-1, появилась не позднее середины VIII в. до н.э.

К.В. Чугунов

Государственный Эрмитаж, Санкт-Петербург

УЗДЕЧНЫЕ КОМПЛЕКТЫ АЛДЫ-БЕЛЬСКОЙ КУЛЬТУРЫ В КОНТЕКСТЕ РАЗВИТИЯ КОНСКОГО СНАРЯЖЕНИЯ*

Один из компонентов «скифской триады» – снаряжение верхового коня – часто используется в археологии для определения хронологической позиции памятников эпохи ранних кочевников. Главный компонент амуниции верхового коня – уздечный комплект, включающий удила и пару псалиев, сопряженных между собой определенным образом – является наиболее информативным. Общую направленность развития конструкции узды в культурах скифского типа Евразии – переход от трехдырчатых псалиев, привязываемых снаружи на окончания удил, к двухдырчатым, продеваемым внутрь колец – разделяют все специалисты. В рамках всего скифского времени можно условно определить эти два способа соединения удил и псалиев как внешний (более ранний) и пропускной (более поздний). Кроме того, известен еще напускной способ соединения, который до недавнего времени считался специфической особенностью казахстанских памятников. Именно такая узда была обнаружена в кургане Аржан-2 – элитном погребально-поминальном комплексе алды-бельской культуры Тувы.

Там в захоронении 14 взнузданных лошадей найден большой набор конского снаряжения (Чугунов К.В., Наглер А., Парцингер Г., 2003, с. 434; Chugunov K., Parzinger H., Nagler A., 2003, s. 150, abb. 37, 38). Комплекты удила и псалиев достаточно стандартны – в 13 случаях это удила, имеющие прямо-

* Исследование выполнено в рамках INTAS (проект № 03-51-4445) и при поддержке РФНФ (проект №03-01-00099а).

угольные окончания с упором и надетые на них напускные псалии (рис. 1.-5). У одной лошади – удила с дополнительным колечком внутри стреме-видных окончаний и трехдырчатые псалии (рис. 1.-4). Кроме того, уздечные комплекты с напускным способом сопряжения удил и псалиев найдены в нескольких ритуальныхкладах, исследованных в конструкции кромлеха Аржан-2 (Чугунов К.В., 2004, с. 18, рис. 1). Всего в материалах памятника 16 уздечных комплектов, не считая двух пар стремевидных удил, обнаруженных без псалиев.

В рядовых курганах алды-бельской культуры Тувы конских захоронений не выявлено. Однако погребальный обряд этой культуры предусматривал помещение в наземное сооружение кургана комплекса предметов конского снаряжения. Такие ритуальные клады найдены в могильниках Алды-Бель-1, Хемчик-Бом-III (Грач А.Д., 1980), Сыпучий Яр (Семенов Вл.А., 2001), Ортаа-Хем-II, Баданка-IV (Боковенко Н.А., 1998). Отдельные предметы уздечных принадлежностей, вероятно, являющиеся остатками таких приношений обнаружены в могильниках Хемчик-Бом-V, Усть-Хадынныг-1 (Виноградов А.В., 1978) и Бедиг-Хорум (Длужневская Г.В., 1985, с. 201). Всего в рядовых алды-бельских памятниках найдено восемь уздечных комплектов.

Во всех кладах найденные удила имели стремевидные окончания. Они имеют некоторые отличия, заключающиеся в наличии или отсутствии рельефного узора на грызлах и конфигурации окончаний. Вместе с удилами на могильниках Алды-Бель-1, Хемчик-Бом-III и Баданка-IV найдены У-видные псалии (рис. 1.-8). Второй набор из Алды-Бель-1 включал изогнутые двудырчатые псалии с расширениями вокруг отверстий, смещенных к средней части стержня (рис. 1.-9). В могильнике Бедиг-Хорум найдено звено таких же удил и плоский изогнутый псалий с Т-образным шпеньком в средней части, трубчатыми отверстиями, расположенными поперек плоскости, и расширяющимися окончаниями (рис. 1.-7). Клад из Сыпучего Яра содержал прямые трехдырчатые псалии с отверстиями в центре и по краям стержней (рис. 1.-3). Отметим, что ближайшей аналогией этим изделиям является псалий из камеры №34 кургана Аржан-1 (рис. 1.-2). Таким образом, в памятниках алды-бельской культуры известны в основном псалии У-видной формы, использовавшиеся с удилами со стремевидными окончаниями (пять комплектов). В единичном экземпляре встречены трехдырчатые и двудырчатые псалии, а также крюковидно-шпеноквый псалий (с Т-образным шпеньком). Материалы кургана Аржан-2 не только увеличили количество уздечных комплектов втрое, но и поменяли представление о распространении различных видов узды в раннескифское время на этой территории.

Считается, что в этот период поиск оптимальной конструкции для управления верховым конем привел к тому, что отдельные элементы узды достаточно быстро трансформировались. Внедрение принципиально нового вида

узденного комплекта предполагает период совместного бытования более ранней конструкции с модифицированной и, возможно, наличие переходных форм. Присутствие последних не обязательно, если новшество принесено с другой территории. В то же время сосуществование разных видов может не отразиться в археологическом материале, так как комплексы, содержащие больше одного узденного комплекта, достаточно редки. Тем не менее они присутствуют и в целом, по-видимому, отражают общую картину процесса изменения основного конструктивного узла конского оголовья в разных регионах скифского мира.

В ареале культур скифского типа удалось выявить всего семь случаев совместного нахождения двух видов узды, различающихся по способу сопряжения удила с псалиями. Два из них, в Европейской лесостепи, демонстрируют встречаемость двух крайних в хронологическом плане позиций – стремевидных удила с внешним креплением трехдырчатых псалиев и железных петлевидных с пропущенными в них двухдырчатыми псалиями (Ильинская В.А., 1968, с. 44, рис. 23, 24; Галанина Л.К., 1977, с. 42, табл. 22). Это свидетельствует о том, что сюда новый вид узды был принесен уже в сложившемся виде. Проникновение инноваций в Европейскую Скифию связывается с восточным культурным импульсом и датируется последними десятилетиями VI в. до н.э. (Алексеев А.Ю., 1992, с. 107; 2003, с. 179–182). Следовательно, можно предположить, что трансформация конструкции узденного комплекта на исходной территории формирования традиции должна завершиться в середине этого столетия.

Единственный в среднеазиатско-казахстанском регионе случай совместной находки двух видов узденных комплектов зафиксирован в Восточном Семиречье, в кладе на берегу р. Биже. Этот комплекс документально подтверждает сосуществование узды с трехдырчатыми псалиями и с напускным способом крепления псалиев. Авторы публикации считают удила с напускными псалиями типологически более древним видом узды и датируют клад VIII–VII вв. до н.э. (Акишев К.А., Акишев А.К., 1978, с. 39–59).

На Алтае можно назвать только два комплекса с уздой двух видов. Первый, из могильника Измайловка, совмещает комплект с трехдырчатыми псалиями и уникальный вид узды с пропуском двухдырчатых псалиев в цилиндрические отверстия на месте нижней планки стремевидных окончаний удила (Ермолаева А.С., 1987, с. 72, рис. 33). Измайловский комплекс датируется на основании анализа керамического материала и погребального обряда в пределах IX–VII вв. до н.э. Второй комплекс – Вакулихинский клад, где присутствуют два варианта пропускного насада псалиев на удила – крюковидно-шпеньковый и У-видный, датирован VII в. до н.э. (Бородаев В.Б., 1998).



Рис. 1. Уздечные комплекты и их детали из Тувы: 1– курган Аржан-1, камера 5; 2 – курган Аржан-1, камера 34; 3 – могильник Сыпучий Яр, курган №4; 4, 5 – курган Аржан-2, могила 16; 6 – случайная находка около озера Сватиково; 7 – могильник Бедиг-Хорум, курган №4; 8, 9 – могильник Алды-Бель-1, курган №21

Из всех известных в настоящее время видов конского оголовья можно предположить, что переходный характер имеет узда с крюковидно-шпеноквыми и У-видными псалиями. Последовательный путь ее трансформации в узду с двудырчатыми псалиями, пропущенными внутрь окончаний удил, схематично показан П.И. Шульгой (1998, рис. 10.-4–6). Эта схема демонстрирует развитие идеи от крюковидно-шпеноквых псалиев к У-видным. Существует предположение и об обратной последовательности развития (Тишкин А.А., 1998, с. 88). Однако с ним нельзя согласиться, учитывая находку узды с псалиями, имеющими Т-образный шпенек, в кургане №33 Уйгарака, содержащего в комплексе подпружные пряжки в виде свернувшихся кошачьих хищников. Аналогичные пряжки найдены в могильнике Сакар-Чага-6 и датированы по набору наконечников стрел концом VIII–VII вв. до н.э. (Яблонский Л.Т., 2004, с. 51). Такая датировка позволяет утверждать, что крюковидно-шпеноквые псалии появились уже в начале эпохи ранних кочевников и бытовали одновременно с другими видами уздечных комплектов. Между тем можно согласиться с П.И. Шульгой, что именно этот вид узды послужил подосновой для возникновения псалиев У-видной формы.

Логика развития уздечных принадлежностей позволяет предположить, что поиск более совершенной конструкции сопряжения удил и псалиев, вероятно, должен был быть направлен на замену наиболее слабого звена. Находки на поселениях и стоянках предскифского и раннескифского времени показывают, что роговые трехдырчатые псалии – исходная форма предметного комплекса амуниции верхового коня – чаще всего ломались по среднему отверстию. Это объяснимо, так как псалии, назначение которых – препятствование перетягиванию удил на сторону при управлении лошадью, испытывали наибольшее силовое воздействие именно в средней части. Бронзовые псалии не сняли проблему полностью, поскольку, вероятно, слабым звеном стали ремни, пропущенные в средние отверстия и скрепляющие их с кольцами удил. Соответственно, первый шаг модификации конструкции должен был быть направлен на усиление именно этой части узды. Одновременно необходимо было решить задачу прикрепления псалия к удилам. Таким образом, вероятно, произошла замена среднего отверстия псалия пропускаемым в кольцо крюком. Это, безусловно, усиливало конструкцию, но не позволяло совсем обходиться без ременной петли. Проблема была решена путем увеличения длины крюка, т.е. изобретением У-видных псалиев, которые не требовали дополнительного крепления к удилам, как и сменившие их двудырчатые.

В то же время многие исследователи отмечают локальный характер уздечных наборов с У-видными псалиями. Распространение их в памятниках раннескифского времени Саяно-Алтая заставляет ограничить реконструируемый выше процесс трансформации конструкции узды только этим регионом.

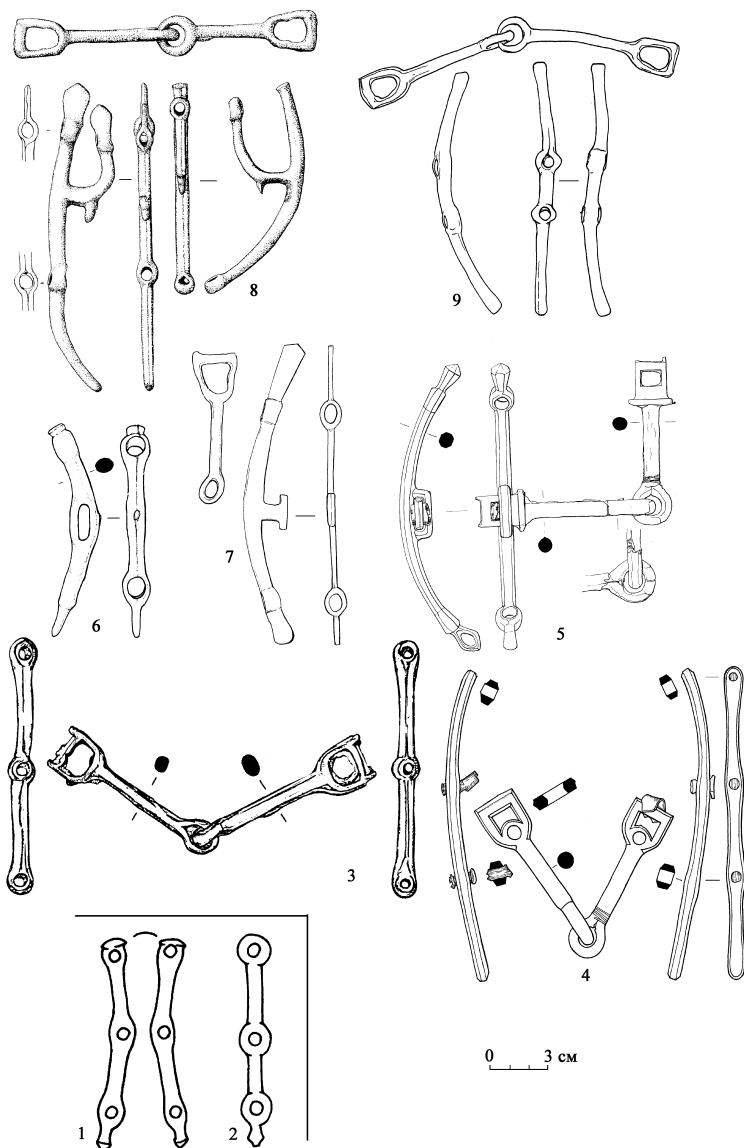
П.И. Шульга (1998, с. 33, 34), вероятно, прав, датируя комплексы с У-видными псалиями концом VII – 1-й половиной VI вв. до н.э. Помимо аргументов, приведенных в его исследовании, следует отметить отсутствие такого рода псалий в комплексе Аржана-2, где абсолютно господствует напускной способ соединения уздечных комплектов.

Удила с прямоугольными окончаниями и упором и напускные псалии давно известны в комплексах тасмолинской культуры Центрального Казахстана и в раннесакских могильниках Приаралья. Исследователи связывают происхождение этого вида узды именно с этим регионом или более южными районами Казахстана и Семиречья (Кадырбаев М.К., 1968, с. 31). Возможно, находка пары бронзовых односоставных удил с упорами в основании петель в захоронении 3-й четверти II тыс. до н.э., исследованном в верховьях Зеравшана (Бобомуллов С., 1999, с. 307–313, рис. 2.-2), демонстрирует зарождение исходного типа конструкции такого рода. Последние разработки определяют хронологию кочевнических комплексов с напускными уздечными комплектами в пределах конца VIII–VII вв. до н.э. (Горбунова Н.Г., 2001, с. 193). Доводы о более поздней датировке этого вида в данном случае не могут быть приняты, так как в двух случаях он встречен с наиболее архаическим видом уздечного комплекта с трехдырчатыми псалиями (Биже и Аржан-2). Отметим, что это же относится и к наборам Измайловки, датированным независимо от типов узды.

Напускные псалии и удила с упором из комплекса Аржана-2 впервые встречены как в Туве, так и на территории Саяно-Алтая в целом. В кургане Аржан-1, как известно, вместе с жертвенными конями найдены только трехдырчатые псалии разнообразных вариантов, наиболее распространенный из которых определен как аржанский тип (Грязнов М.П., 1980). Он выделен на основании оформления окончаний псалия грибовидной «шляпкой» сверху и приостренным шпеньком снизу (рис. 1.-1). В Аржане-2 единственный комплект трехдырчатых псалий не имеет этих признаков. Это неудивительно, учитывая хронологический разрыв между двумя элитными погребальными памятниками более чем в 150 лет. Однако нельзя исключать, что на территории Тувы имеются переходные формы псалий от Аржана-1 к Аржану-2. На это может указывать случайная находка в Центральной Туве бронзового трехдырчатого псалия, с отверстиями в разных плоскостях (рис. 1.-6). Центральное отверстие овальной формы, несомненно, предназначено для напуска на кольцо удил. При этом концы предмета оформлены в стиле псалий аржанского типа – с плоской «шляпкой» в верхней части и острым столбиком в нижней.

Подводя итог рассмотрению уздечных комплектов алды-бельской культуры, можно сделать вывод, что ее носители были активно включены в про-

цесс поиска и выработки более совершенного конского снаряжения, происходившего в восточной зоне кочевого мира на протяжении всего раннескифского времени. Об этом свидетельствуют почти все известные виды узды (за исключением цельнолитых комплектов), обнаруженные на территории Тувы. В то же время вновь открытый комплекс Аржана-2 показывает, что при реконструкции этих процессов следует учитывать лакуны в археологических источниках. В исследовании конского снаряжения раннескифского времени Тувы эта лакуна охватывает период появления здесь материального комплекса алды-бельской культуры, т.е. время, непосредственно следующее за временем Аржана-1. Можно предположить, что к этому периоду относятся могильники Сыпучий Яр и Бедиг-Хорум, однако их хронологическая позиция нуждается в дополнительных обоснованиях. Преобладание в «классических» алды-бельских памятниках узды с У-видными псалиями, вероятно, позволяет предположить некое единство территории Саяно-Алтая в конце раннескифского времени. Тем не менее определение направления культурных влияний и путей проникновения инноваций требует дальнейших исследований.

Е.В. Степанова

Государственный Эрмитаж, Санкт-Петербург

ЭВОЛЮЦИЯ ПОДПРУЖНЫХ ЗАСТЕЖЕК ПО МАТЕРИАЛАМ КУРГАНОВ АЛТАЯ СКИФСКОГО ВРЕМЕНИ

Подпружные пряжки являются неотъемлемой принадлежностью седел и появились одновременно с ними. Попоны для верховой езды не требовали жесткой фиксации – их небольшое смещение ничем не грозило ни всаднику, ни лошади, поэтому они использовались или только с *нагрудниками*, или с нагрудниками и *троковыми ремнями*. Седла, даже самые простые, состоящие из двух кожаных подушек, имели *седельный желоб*, который гораздо эффективнее, чем попона, предохранял от контакта позвоночник лошади и седлаище всадника, но делал нежелательными любые перемещения седла по корпусу лошади. **Необходимость более надежной фиксации седел** привела к появлению *подпруг с подпружными пряжками*, которые пристегивались к *пристругам* – свободным концам ремней, закрепленным поперек седельных подушек. Подпружная пряжка была призвана выполнять роль блока при подтягивании подпруги и стопора при достижении требуемого натяжения.

С мягкими безленчиковыми седлами скифского времени (VII–III вв. до н.э.) использовались *безязычковые подпружные пряжки*. Они не имели подвижного язычка, а только носик – кнопку, крючок или горизонтальный выступ и изготовлялись из бронзы, рога, дерева и железа. Размеры пряжек варьировались от 9–13 (!) до 4–5 см.

Современные подпружные пряжки – металлические, с подвижным язычком и прямоугольной рамкой со стороной 3,5–5 см, размещаются на обоих концах подпруги. Приструги имеют отверстия для регулировки натяжения подпруг. При седловке подпруга пристегивается к правой приструге, затем **с левой стороны** производится подтягивание подпруги, для чего конец приструги продевается сквозь рамку пряжки и тянется вверх. Наружная сторона рамки выступает при этом в качестве блока. При достижении нужного натяжения язычок пряжки продевается в подходящее отверстие на приструге и конец приструги опускается вниз. У современных седел обычно имеются две подпруги и, соответственно, четыре подпружных пряжки.

Находки в конских погребениях курганов Алтая VII–III вв. до н.э. седельных ремней и фурнитуры позволяют реконструировать подпружные застёжки скифского времени и проследить их эволюцию. «Скифские» седла имели только одну подпругу и одну подпружную пряжку (слева). Подтягивание подпруг производилось **слева**, как и у современных седел. Справа размещалась застёжка «пуговичного» типа. Конструкция безязычковых пряжек обусловила некоторые особенности их применения в качестве подпружных, по сравнению с язычковыми. Поиск наиболее надежных вариантов фиксации седел вызвал появление **двух систем левых подпружных застёжек: двухчастной и одночастной**. Каждая из них имела свои варианты подпружных пряжек. **Двухчастная застёжка**, помимо пряжки с носиком-кнопкой или крючком, загнутым **внутрь**, предусматривала наличие **петли** (бронзовой, костяной или кожаной), выполнявшей роль **блока**. **Одночастная застёжка** состояла из одной пряжки с носиком-кнопкой, выступом или крючком, отогнутыми **наружу**, в качестве **блока** выступала **рамка** пряжки.

Подпружные застёжки раннескифского времени. Уникальные находки остатков седел в могильниках Машенка-1 и Гилево-10 являются эталонными для интерпретации седельных комплектов VII–VI вв. до н.э. В частности, находки в Гилево-10 (мог. 16, 26 и 21) позволили идентифицировать крупные круглые бляхи (диаметр 4,5–8 см) с кнопкой на обороте как правые подпружные застёжки (Шульга П.И., Шульга Н.Ф., 2004, с. 453–454, рис. 1.4–6). Бляха-застёжка размещалась на закругленном конце правой приструги (ширина ремня 3–5,5 см), к ней пристегивался правый конец подпружного ремня, несколько более узкий по ширине. Оба ремня на концах имели продольные разрезы, посредством которых надевались на шпенек

кнопки. В качестве левой подпружной застежки в Машенке-1 (курган №1) и в Гилево-10 (курган №16) зафиксированы бронзовые пары пряжка–петля (Шульга П.И., 1998, рис. 5.-1–2; 2003, с. 399).

Стандартный седельный комплект – бронзовые пряжка, петля и крупная бляха – бытовал в Южной Сибири, Казахстане и Юго-Восточном Приуралье на протяжении всего раннескифского времени. За пределами данного региона имеются только отдельные разрозненные находки, в целом также укладываемые в эту схему. Бронзовые пряжки двухчастных подпружных застежек этого периода отличаются большими размерами, разнообразием форм (фигурные, пластинчатые, рамочные) и способов крепления к седельным ремням (скоба – подпрямоугольная или трапецевидная петля в плоскости пряжки, обойма – широкая петля на обороте, перпендикулярная плоскости пряжки, кнопка). Пряжки имеют носик-кнопку или носик-крючок, загнутый внутрь пряжки. Носик-кнопка часто оформлен в виде лошадиного копыта, обращенного носком внутрь пряжки. Петли, входящие в комплект, идентичны пряжкам, но без носика.

Круглые бронзовые бляхи-застежки с кнопкой на обороте, аналогичные найденным в Машенке-1 и Гилево-10, являлись наиболее распространенным типом правых застежек, употреблявшимся с разными типами пряжек, например, полные комплекты из Уйгарака, курганы №16, 22, 47, Южного Тагискена, курган №36, Тасмолы-V, курган №3, Аржана-2 (Вишневская О.А., 1973, табл. V.-10–12, 18–20; XV.-10–12; Итина М.А., Яблонский Л.Т., 1997, рис. 17.-7, 11, 12; Маргулан А.Х., Акишев К.А., Кадырбаев М.К., Оразбаев А.М., 1994, рис. 24.-1, 2, 7; Аржан, 2004, фото на с. 32). Однако встречаются и бляхи-застежки иной формы, например, подпрямоугольная бляха из Южного Тагискена, курган №40 (Итина М.А., Яблонский Л.Т., 1997, рис. 22.-9), бляхи-застежки, декорированные аналогично петле и пряжке, например, круглая бляха с шашечным орнаментом из Южного Тагискена, курган №49 (Итина М.А., Яблонский Л.Т., 1997, рис. 36.-16), бляха с фигуркой свернувшейся пантеры из Сакар-Чага 6, курган №23 (Яблонский Л.Т., 1996, рис. 20.-3) или бляха с дерущимися верблюдами из Западного Казахстана (Тасмаганбетов И., 2003, фото на с. 129). Подобный комплект с дерущимися верблюдами зафиксирован *in situ* на скелете коня 3 из кургана №8 могильника Пятимары-I (Актюбинская обл.) – бляха-застежка справа, пряжка и петля слева (Смирнов К.Ф., Петренко В.Г., с. 31, табл. 21.-6).

Необходимо отметить бляхи-застежки и с другими способами крепления, например, два комплекта пряжек, петель и блях-застежек, декорированных головами пантер, с креплением обоймой из Уйгарака, курганы №27 и 28 (Вишневская О.А., 1973, табл. IX.-5–7; X.-10–12), а также круглые грибовидные бляхи-застежки с креплением скобой из Бойтыгема-II (курган №19) и разрушенного

кургана у Лермонтовского разъезда (Кирюшин Ю.Ф., Тишкин А.А., 1997, рис. 52.-9; Вальчак С.Б., 2004, рис. 5.-6). В этих случаях очевидно, что правые концы подпруг пристегивались непосредственно на бляхи.

Пазырыкские подпружные застёжки. В ранних пазырыкских комплексах схема крепления седел сохраняется та же, что и в предшествующий период, но сама фурнитура меняется. Вместо бронзовых блях-застёжек используются ременные узелковые и деревянные застёжки-палочки. Некоторое время в употреблении еще остаются бронзовые пряжки и петли, но только одного типа (с округлой рамкой и креплением скобой), мелкие (4–5 см) и небрежно сделанные. Постепенно они заменяются костяными и деревянными пряжками и кожаными петлями.

Находки в кургане №2 могильника Башадар и кургане №1 Туэқты, взаимно дополняя друг друга, позволяют достоверно реконструировать варианты двухчастных подпружных застёжек. В кургане №2 могильника Башадар были погребены 14 оседланных коней, девять из них – из верхнего слоя конского погребения, отделенного от нижнего слоем бересты и земли, не потревожены, пять из нижнего слоя пострадали от грабителей, но седельная фурнитура была оставлена в погребальной камере. К сожалению, кожа седел не сохранилась и сами кони истлели до костей. В кургане №1 могильника Туэкта восемь коней были погребены без упряжи, седла (не менее 18 комплектов) и узды, сложенные между стенками срубов, сильно пострадали от грабителей, фурнитура перемешана и отделена от ремней, но сохранились два седла, подпруга и много кожаных деталей¹.

В археологической литературе двухчастность подпружных застёжек традиционно признается только для бронзовых комплектов петля–пряжка. Есть мнение, что при совместном использовании носик пряжки цеплялся за петлю (Руденко С.И., 1960, с. 71–84; Марсадолов Л.С., 1998, с. 12), однако такая подпружная застёжка абсолютно нефункциональна: она не позволяет подтянуть подпругу; для петель с округлой рамкой очень ненадежна; в пластинчатых петлях щелевидное отверстие не позволяет продеть в них крючок или кнопку. Реконструкция, предложенная С.Б. Вальчаком (2004, рис. 4), при которой маленький дополнительный ремешок соединяет петлю и пряжку, причем петля размещена на подпруге, также не позволяет подтянуть подпругу. Бронзовые петли не имеют носиков, в остальном они внешне идентичны пряжкам, поэтому одиночные петли из разграбленных погребений часто на-

¹ Выражаю благодарность Л.Л. Барковой, хранителю Государственного Эрмитажа, за возможность ознакомиться с пазырыкскими материалами, консультации и доброжелательную поддержку.

зывают пряжками. Рассматривая в своей классификации петли как отдельные пряжки, Ю.Ф. Кирюшин и А.А. Тишкин (1997, с. 72–74) предполагают, что пряжки без носика размещались справа от седла, а с носиком – слева, хотя в конских погребениях **пряжка и петля** всегда находятся **в комплекте слева от корпуса лошади**.

В Башадаре (курган №2) у семи коней (50%!) зафиксированы бронзовые комплекты петля–пряжка. При них сохранились небольшие обрывки ремней. Для реконструкции выбран комплект (Руденко С.И., 1960, табл. XXXIX.-1, 5), предположительно от седла коня №3. При петле сохранился фрагмент левой приструги длиной 18 см и шириной 2,7 см. Приструга представляла собой ремень, покрытый с лицевой стороны тонкой кожей, отогнутой на боковые стороны ремня и пришитой сухожильными нитками. После наложения тонкой кожи конец ремня приструги был срезан наискосок, продет в скобу петли и пришит к основному ремню швом вперед иголкой толстыми сухожильными нитками, после чего выполнены боковые швы, закрепляющие тонкую кожу на приструге. При пряжке сохранился узел крепления ее на подпруге с фрагментом подпружного ремня, а также фрагмент подпружного ремня длиной 9 см и шириной 2,8 см, обшитый тонкой кожей, аналогично ремню приструги, с двумя прорезными отверстиями, одно из которых было надето на носик пряжки. Фрагмент подпружного ремня, подобный описанному, сохранился в рамке одной из бронзовых петель из нижнего слоя конского погребения. Реконструкция застежки представлена на рисунке 1.-1.

В Туэкте, курган №1, сохранилась целая подпруга с деревянной пряжкой. На правом закругленном, обшитом тонкой кожей конце подпружного ремня, шириной 5,7 см, прорезана петля 1,5х2,7 см для пристегивания к правой подпружной застежке. К левому концу подпруги последовательно пришиты четыре все более сужающихся (до 0,7 см) куска толстого ремня и узким ремешком закреплена пряжка. Ближе к концу прорезано отверстие для носика пряжки. Узкий конец подпруги и деревянная пряжка с носиком, обращенным внутрь (всего в кургане шесть таких пряжек), предполагают ее использование в комплекте с кожаной петлей. Кожаные петли двухчастных застежек представляли собой прорезные каплевидные или овальные отверстия 1,5–2х3 см на закругленных и обшитых тонкой кожей концах левых приструг. Такие петли имеются у обоих седел, сохранившихся в Туэкте в кургане №1, а также представлены во фрагментах. Для реконструкции использована петля от одного из седел (рис. 1.-3). В Туэкте в кургане №2 также сохранилась кожаная петля с каплевидным отверстием, очевидно использовавшаяся с одной из костяных пряжек из этого кургана. В Башадаре (в кургане №2) две костяные пряжки из верхнего слоя конского погребения (кони №1 и 4), очевидно, также использовались с кожаными (не сохранившимися) петлями.



Рис. 1. Подпружинные застёжки пазырыкского времени: 1–3 – левые двухчастные подпружинные застёжки – реконструкция (1 – Башадад, курган №2; 2–3 – Туэкта, курган №1); 4–5 – правые подпружинные застёжки (Паэырык, курган №1)

Костяные петли в археологической литературе рассматриваются только как пряжки. Л.С. Марсадолов (1998, с. 22) даже выделил их в особую группу – «блоковидные пряжки». Однако в Башадаре (курган №2) на пять коней из нижнего слоя приходятся два бронзовых комплекта и три костяных (три пряжки и три петли), причем две костяные пряжки сохранились при лошадях, а все петли (костяные и бронзовые), вместе с седлами, попали в камеру. Две из трех костяных пряжек являются явным подражением бронзовым, петли с учетом специфики материала также близки бронзовым прототипам. При этом одна из петель была новая, а две имели следы длительного употребления именно как петли двухчастных застежек. В Туэкте (в кургане №1) на пять костяных пряжек было две костяные петли. На реконструкции (рис. 1.-2) использован фрагмент подпруги и предполагаемый комплект пряжка–петля из этого кургана.

Правые приструги из I и II Туэктинских курганов представляли собой обшитые тонкой кожей ремни с рядом небольших отверстий. Аналогичные правые приструги и петли на левых пристругах сохранились у двух седел в I Пазырыкском кургане. Причем в отверстия на правых пристругах были продеты ремешки с узелками на концах, которые использовались в качестве подпружных застежек (рис. 1.-4, 5). Из I и II Туэктинских курганов происходит большое количество деревянных застежек-палочек, некоторые, очевидно, использовались аналогично. В V Пазырыкском кургане в каждый седельный комплект входило по 1–2 застежки-палочки.

В Больших Пазырыкских курганах, представляющих поздний этап пазырыкской культуры, на 50 верховых коней найдено всего три (!) подпружных пряжки, по одной в курганах №2, 3 и 4 (Руденко С.И, 1953, табл. XLVI.-6, XLVIII.-7, LX.-13). Все пряжки костяные, трапециевидные, с носиком, обращенным наружу, расположенным в плоскости пряжки. Это пряжки одночастных застежек. Аналогичные пряжки найдены в кургане Кутургунтас и кургане №1 Ак-Алаха-I (Полосьмак Н.В., 1994, рис. 109, 68), которые по комбинированной дендрологической шкале на 10–12 лет старше I Пазырыкского (Слюсаренко И.Ю., 2000). Кроме того, они зафиксированы в памятниках хунну – две пряжки найдены на Иволгинском городище (Давыдова А.В., 1995, табл. 182.-4, 9), а также в курганах Уландрыка, Узунтала-III, Усть-Эдигана, имеющих ряд аналогий сопроводительного инвентаря в материалах хуннского времени.

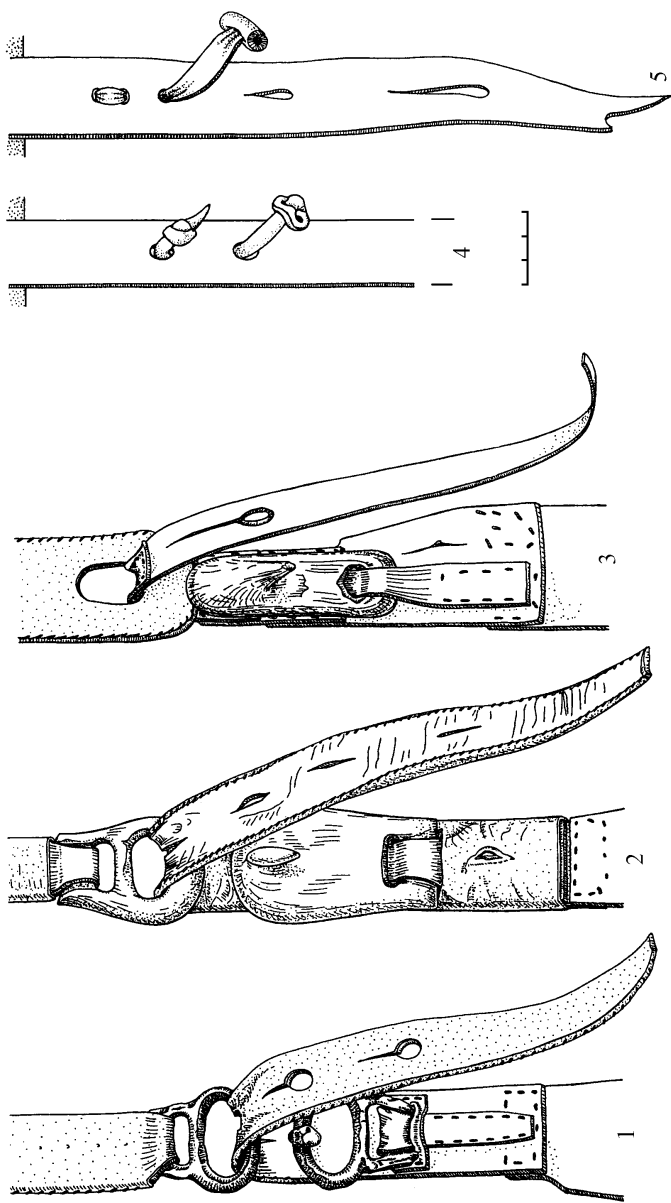
Таким образом, если седельные комплекты из раннепазырыкских комплексов тяготеют к раннескифскому времени, то поздние комплексы находят прямые аналогии в материалах следующей эпохи. Где-то во 2-й половине IV в. до н.э. происходит смена двухчастных застежек, бытовавших с VII в. до н.э., на одночастные застежки. Аналогичные изменения происходят не только в Азии, но и в Европе – в конце IV–III в. до н.э. фиксируются только одночастные застежки разных типов.

Е.В. Переводчикова

Государственный исторический музей, Москва

ПРЕДМЕТЫ КОНСКОГО СНАРЯЖЕНИЯ ИЗ СКИФСКИХ ЦАРСКИХ КУРГАНОВ IV в. до н.э. КАК ХРОНОЛОГИЧЕСКИЙ ИНДИКАТОР

В набор предметов конского снаряжения из скифских царских курганов IV в. до н.э. входят уздечные и шейные (нагрудные) уборы, а также пластины от мягких седел. Эти вещи, как правило, не используются для датирования комплексов курганов, поскольку основным материалом в данной ситуации являются предметы античного импорта и особенно – амфорная тара. Тем не менее можно поставить вопрос, какие предметы конского снаряжения могут служить хронологическими индикаторами для этого круга памятников.

Для скифских царских курганов 2-й половины IV в. до н.э. характерен уздечный набор так называемого чертомлыцкого типа, включающий налобники в виде скульптурной головы животного и плоские нащечные бляхи (по паре в каждом наборе), на которые нанесен рисунок с не вполне понятным сюжетом изображения.

Предметы узды чертомлыцкого типа отличает стандартность оформления, которая сложилась, по мнению А.Ю. Алексеева, примерно ко времени возведения кургана Чертомлык, т.е. к 3-й четверти IV в. до н.э. (Алексеев А.Ю., 1987, с. 40–41, 49; Алексеев А.Ю., Мурзин В.Ю., Ролле Р., 1991, с. 90). Стандарт, выражающийся в определенном наборе обязательных элементов, допускает определенную свободу их вариаций (Переводчикова Е.В., 2004, с. 57–58). Исследовавшая эти вариации И.В. Яценко приходит в выводу о связи их с технологическими признаками вещей (работа пока не опубликована, см.: Переводчикова Е.В., 2004, с. 58). Наблюдаемая корреляция наводит на мысли о том, что эти вещи изготавливались в разных мастерских. К выводу о нескольких параллельно существовавших мастерских приходит и Т.Г. Сарачева (2004, с. 235–236) на основании изучения технологии изготовления предметов из кургана Козел. Если добавить к этому, что речь идет о литых, достаточно массивных и несомненно прочных предметах, способных существовать довольно долго, становится ясно, что они едва ли могут быть датирующими.

В этом отношении более информативными могут оказаться предметы шейных (нагрудных) уборов, состоящие из больших блях, блях-лунниц и колокольчиков. Сделанные из тонкого листа бронзы, бляхи едва ли могли жить длительное время (если вообще не делались непосредственно для погребения).

Сравнение этих деталей, происходящих из курганов Солоха, Толстая Могила, Мелитопольского, Чертомлыка, Козла, Краснокутского, Огуза, Алек-

сандропольского (Переводчикова Е.В., Фирсов К.Б., в печ.) позволяет выделить несколько групп предметов. Наибольшее сходство вещей перечисленных категорий наблюдается в курганах Козел и Чертомлык, Мелитопольский и Толстая Могила, Огуз и Александропольский. По форме отдельных предметов материал Краснокутского кургана перекликается с комплексами Козла и Чертомлыка (лунницы и колокольчики), с одной стороны, и Огуза и Александрополя (большие круглые бляхи) – с другой. Совсем обособленно выглядят предметы из кургана Солоха, где наблюдается наибольшее богатство вариаций форм этих деталей, при том, что некоторые разновидности колокольчиков и лунниц находят переклички в комплексах Козла и Чертомлыка. Такое разнообразие форм можно объяснить тем, что здесь подобные уборы встречены впервые (Алексеев А.Ю., Мурзин В.Ю., Ролле Р., 1991, с. 93) и материалы этого кургана отражают поиски оптимальных технических и художественных решений, обычные для периода разработки нового типа предметов.

Попробуем сопоставить сделанные наблюдения с последними по времени данными о хронологии скифских царских курганов, приведенными в работе А.Ю. Алексеева «Хронография Европейской Скифии VII–IV вв. до н.э.».

Основное погребение кургана Солоха датируется «в целом приблизительно 420–400 г. до н.э., но все же ближе к 400 г.». «Широкая» дата впускного погребения из этого кургана – 400–375 г. до н.э. (Алексеев А.Ю., 2003, с. 260–261).

Погребения Толстой Могилы датируются 350–320 г. до н.э., «ядро» мужского захоронения Мелитопольского кургана – 350–325 г. до н.э. (Алексеев А.Ю., 2003, с. 264, 266). Их практическая одновременность соответствует наблюдаемому полному сходству деталей шейных уборов.

«Узкая» дата кургана Чертомлык лежит «в пределах приблизительно последней трети IV в. до н.э.», «широкая» и «узкая» даты Краснокутского кургана – соответственно 340–320 и 330–320 г. до н.э. Курган Огуз датируется приблизительно 330–325 г. до н.э. Погребения Александропольского кургана совершены «между 320 и 300 г. до н.э. (при этом центральное, видимо, ближе к 320 г. до н.э.)» (Алексеев А.Ю., 2003, с. 268–270). Приведенные даты не противоречат выявленным соотношениям предметов шейных уборов. При этом следует учитывать, что детали этих уборов из Огуза и Александрополя сделаны не из тонкого листа бронзы, как все прочие, а отлиты, т.е. они более долговечны, и их нахождение в двух несколько отстоящих по времени курганах (хотя и наиболее хронологически близких друг к другу) вполне объяснимо.

Таким образом, можно считать, что детали шейных уборов коней, как наименее долговечные предметы конского убора, вполне могут служить хронологическими индикаторами.

А.А. Тишкин, Т.Г. Горбунова

Алтайский государственный университет, Барнаул

**РЕКОНСТРУКЦИЯ УЗДЕЧНЫХ НАБОРОВ
БУЛАН-КОБИНСКОЙ КУЛЬТУРЫ
(по материалам памятника Яломан-II)***

В ходе археологических раскопок на памятнике Яломан-II в Онгудайском районе Республики Алтай в курганах булан-кобинской культуры были обнаружены остатки декорированных уздечных наборов верховых лошадей (Тишкин А.А., Горбунов В.В., 2003, с. 488–493; Тишкин А.А., Хаврин С.В., 2004, с. 300–306). Металлические функциональные и декоративные изделия, а также остатки кожаных ремней оголовий, зафиксированные в погребениях по обряду ингумации человека в сопровождении коня, послужили основой для нижеизложенных реконструктивных построений.

Удалось воссоздать пять уздечных наборов, три из которых происходят из захоронений, датируемых II в. до н.э. – I в. н.э., и два относятся ко 2-й половине IV в. – 1-й половине V в. н.э. (Тишкин А.А., Горбунов В.В., 2003, с. 493). Уздечные комплекты ранней группы имеют следующие характеристики.

Уздечный набор из кургана №51 (рис. 1.-1) был обнаружен рядом с костяком лошади, справа от ее спины. Он состоял из нащечных, налобного, наносного, затылочного, подбородочного, подгубного ремней, которые соединялись друг с другом посредством четырехлучевых (крестовидных) бронзовых распределителей (длина и ширина по 2,5 см). Ремни вкладывались в лопасти, при этом внутри самого распределителя налобный и наносный ремни продевались в нащечные и создавали тем самым единую конструкцию в месте перекрещивания. Ширина ремней оказалась небольшой и определялась диаметром отверстий (от 0,8 до 1 см). Лопасти изделий декорированы нервюрами и являются цельными в отличие от центральной части, которая имеет только одну сторону – лицевую, на внутренней стороне изделие полое. Аналогичные распределители с четырьмя лопастями фиксируются в хуннских материалах Забайкалья – в Дыреструйском могильнике, датируемом С.С. Миняевым (1998, с. 73; рис. 15.-9) 2-й половиной I в. до н.э. Подобные предметы, но с иной спецификой в декоре, известны в более ранних комплексах: VI–V вв. до н.э. на территории Кузнецкой котловины (Ширин Ю.В., 1999, рис. 1.-6; с. 240) и VI–III вв. до н.э. в Алтайской лесостепи (Уманский А.П., 1992, рис. 6.-2; с. 51). Отметим, что сам принцип соединения ремней конской узды посредством распределителей с четырьмя отверстиями не являлся новым. Такие функцио-

* Работа выполнена при поддержке РФФИ (проект № 03-06-80384).

нально-декоративные детали применялись начиная с раннескифского времени (Кирюшин Ю.Ф., Тишкин А.А., 1997, рис. 51.-1; Шульга П.И., 1998, рис. 5.-7, 10; 8.-1; 9.-1, 2).



Рис. 1. Реконструкции уздечных наборов булан-кобинской культуры по материалам памятника Яломан-II: 1 – курган №51; 2 – курган №59; 3 – курган №61

Уздечный набор из кургана №59 (рис. 1.-2) был зафиксирован рядом с черепом лошади. Его кожаная конструкция была аналогична вышеописанной. Ремни соединялись друг с другом при помощи четырех железных кольчатых распределителей (диаметром от 3 до 3,4 см по внешнему краю). Кольца свернуты и имеют плотно смыкающиеся концы. Ремень перекидывался через кольцо и прошивался. Рассматриваемый набор был украшен подвесной бляхой (размерами 3x2,6 см) с отверстием. Вероятно, она крепилась на подвесном ремешке к наносному ремню.

Железные кольца, как элементы гарнитуры, довольно широко отмечены у хунну в качестве деталей конского снаряжения и костюма человека (Коновалов П.Б., 1976, табл. IX–X). Традиция применения кольчатых распределителей из железа в качестве составляющих узды оказалась на Алтае довольно устойчивой. Такие изделия, но уже дополненные подвижными лопастями, в которые вкладывались ремни оголовья, на территории Горного Алтая продолжали ис-

пользоваться тюрками на протяжении 2-й половины V–VII вв. (Горбунова Т.Г., 2004, рис. 2.-1, 2). Их назначение было целиком унаследовано из традиции булан-кобинской культуры (Горбунова Т.Г., 2002, рис. 3.-1, 9). Железные кольчатые распределители фиксируются на Алтае и в более поздних средневековых комплексах, оставленных носителями сросткинской культуры Лесостепного Алтая X–XI вв. (Горбунова Т.Г., 2004, рис. 2.-21, 22), а также в материалах монгольского времени (Тишкин А.А., Горбунов В.В., Казаков А.А., 2002, табл. 1.-11; 3.-1).

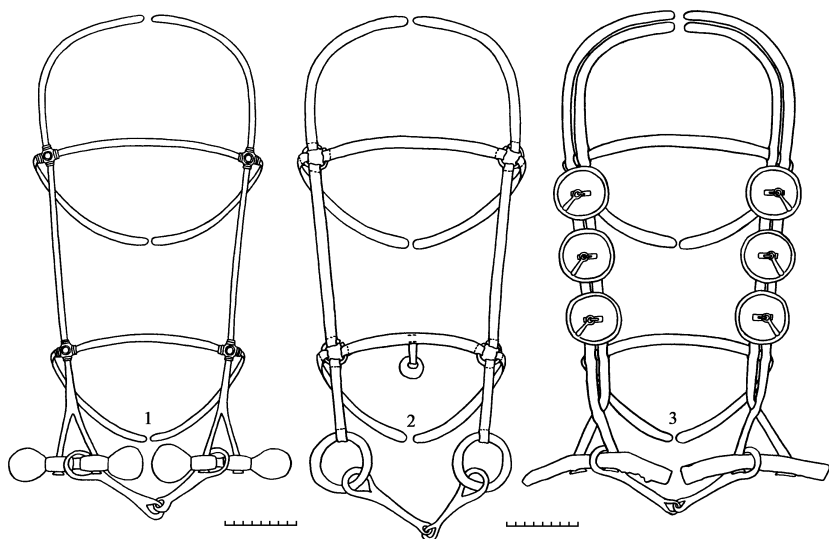
Уздечный набор из кургана №61 (рис. 1.-3) был зафиксирован в положении *in situ*, т.е. находился непосредственно на голове коня. Он является самым сложным по конструкции, а также наиболее парадным из всех комплектов ранней группы памятника Яломан-II. Общее расположение ремней идентично двум вышеописанным конструкциям. Основное отличие состояло в том, нащечно-затылочные ремни оказались двойными, т.е. состояли из двух параллельных ремней. Каждый из них был свернут (диаметр 1,2 см) и прошит двумя швами.

Оголовье было украшено бронзовыми бляхам округлой формы (диаметром 6 см), которые закреплены на нащечных ремнях по три слева и справа. Каждая бляха состояла из двух деталей: вогнутого диска и петли с кольцом, на которой подвешивался язычок. Кольцо при этом было не цельным и могло размыкаться. Петля с подвеской продевалась в отверстие в центре бляхи. Полученное таким образом изделие выглядело так: лицевая сторона была вогнута и снабжена подвижным язычком на петле, который во время движения лошади звенел. На оборотной выгнутой стороне каждой бляхи находилась петля шириной 1,5 см для продевания двойного нащечного ремня. При этом в месте соединения данных ремней с петлей бляхи, один из них продевался в другой, что прослежено археологически, поскольку вместе с украшениями сохранились фрагменты кожаных ремней. Данный момент также позволил точно выявить расстояние между бляхами, которое составляло 1 см. Вероятно, что налобно-подбородочный и наносно-подгубный ремни также продевались в двойные нащечные.

Аналогии бляхам из кургана №61 Яломана-II известны по материалам хуннских комплексов Забайкалья. Среди находок Дыреструйского могильника имеются круглые бляхи с петлей для крепления к ремню, но без бубенчика (Миняев С.С., 1998, рис. 15.-7; 45.-1, 4). Из этого памятника также происходит комплект из шести блях (как и в нашем случае). Данные изделия меньше рассматриваемых по пропорциям, но так же, как бляхи Яломана-II, имели крепежные петли и создавали «звонящий эффект», правда, не за счет язычка, а благодаря специальной более крупной подвеске в виде колокольчика (Коновалов П.Б., 1976, табл. VII.-4–9).

Вторая группа реконструированных оголовий из курганов №32 и 33 могильника Яломан-II отличается от вышеописанных не только хронологически, но и по декоративным особенностям при сохранении общей кожаной конструкции. Довольно сложно установить преемственность между наборами отстоящих друг от друга хронологических периодов булан-кобинской культуры. Возможно, этот пробел будет восполнен при обнаружении оголовий промежуточного этапа.

Уздечный набор из кургана №32 (рис. 2.-1) был прослежен непосредственно на черепе верховой лошади вместе с остатками кожаной конструкции, состоявшей из нащечных, налобного, наносного, подбородочного, подгубного и затылочного ремней. Последний застегивался с помощью пряжки с язычком и наконечника.



Рис. 2. Реконструкции уздечных наборов булан-кобинской культуры по материалам памятника Яломан-II: 1 – курган №32; 2 – курган №33

Комплект из кургана №32 насыщенно украшен круглыми полусферическими накладками из железа. Семь из них были более крупных пропорций (диаметром около 2 см) и располагались на перекрестьях нащечных ремней с налобным и наносным и посередине наносного. Две такие бляхи крепились на окончания нащечных ремней в местах их раздвоения для крепления к псалям. Более мелкие накладки (диаметром 0,9–1 см) в количестве 39 экз. плотно украшали нащечные, наносный и затылочный ремни. Традиция декорирования плотными рядами полусферических накладок была сохранена в тюркской культуре Горного Алтая и прослеживается в материалах из комплекса Кудыргэ, относящихся ко 2-й половине VI в. – 1-й половине VII в. (Гаврилова А.А., 1965, табл. XIV.-8; Горбунова Т.Г., 2002, рис. 3.-2, 4). Оголовья с полусферическими накладками встречаются также в погребениях тюрок Тувы и Центрального Тянь-Шаня (Вайнштейн С.И., 1966, табл. IX.-1, 2, 5; Табалдиев К.Ш., 1996, рис. 20.-3; Худяков Ю.С., Табалдиев К.Ш., 1999, рис. 5, 6). Все приведенные аналогии из тюркских памятников относятся к эпохе Великого Тюркского каганата.

Уздечный набор из кургана №33 (рис. 2.-2) зафиксирован вместе с седлом, рядом со скелетом человека. Данное оголовье состояло из нащечных, налобного, наносного, подбородочного, подгубного и затылочного ремней. Декорировано оно менее насыщенно, чем набор из кургана №32. На оголовье были закреплены круглые железные бляхи-накладки (диаметром около 3 см) с выпуклой центральной частью: по одной посередине налобного, наносного и нащечных ремней и по одной на перекрестьях конструкции. На окончаниях нащечных ремней закреплялись рамчатые бесщитковые пряжки, к которым присоединялись двойные ремешки для соединения суголовья с псалями. Некоторые из особенностей данного оголовья (бляхи с выпуклым центром, пряжки для крепления кожаной конструкции к псалям) также были воспроизведены в уздечных комплектах 2-й половины V – 1-й половины VII вв. тюркской культуры Горного Алтая (Горбунова Т.Г., 2002, рис. 3.-1, 4).

В настоящей работе впервые представлены результаты реконструкций одновременных уздечных наборов из одного археологического комплекса, которые демонстрируют связи булан-кобинского населения с хунну и дают возможность проследить некоторые тенденции преемственности в материальной культуре булан-кобинского и тюркского населения Горного Алтая. Дальнейшие исследования в данном направлении позволят не только уточнить происхождение декорированных оголовий верховых коней тюрок, но и выявить возникновение собственно булан-кобинской узды, ее конструктивных и художественных особенностей.

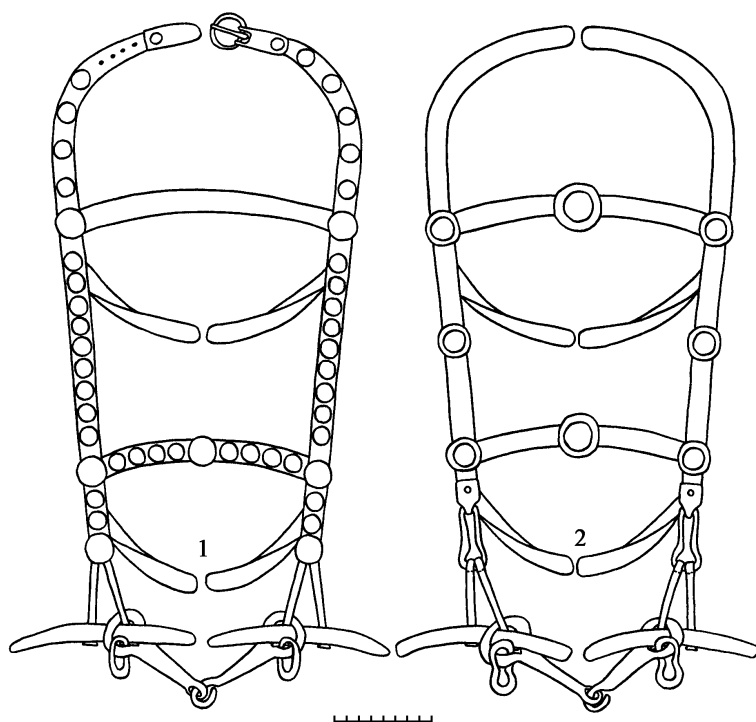
И.Э. Любчанский

Челябинский государственный университет, Челябинск

КОНСКОЕ СНАРЯЖЕНИЕ ИЗ КУРГАНОВ С «УСАМИ» УРАЛО-КАЗАХСТАНСКИХ СТЕПЕЙ*

Как уже неоднократно отмечалось в ряде публикаций и выступлений, изучение комплексов курганов с «усами» (каменными грядами) – процесс весьма долговременный и чрезвычайно сложный. Напомню, что каждый исследованный комплекс – явление единственное и неповторимое, для его изучения необходим комплексный индивидуальный подход. Однако полученные результаты работ объективно требуют анализа и обобщения имеющихся данных.

Отличительная черта комплексов курганов с «усами» – практически полное отсутствие какого-либо сопутствующего инвентаря. Если керамические сосуды встречаются практически во всех комплексах курганов с «усами», то предметы из других материалов (металл, кость, дерево, камень) обнаруживаются крайне редко. Но даже тот материал, который был найден в ряде комплексов курганов с «усами» у с. Зевакино, на могильниках Канаттас (курган №19), Беркуты, оз. Большое Чебачье в Казахстане и Солончанка-1, Султантимировский-1 в Южном Зауралье, может как-то охарактеризовать уровень материальной культуры племен урало-казахстанских степей середины I тыс. н.э.

По своему функциональному назначению все изделия, обнаруженные в перечисленных комплексах курганов с «усами», прекрасно уместаются в кочевническую «триаду»: вооружение, конское снаряжение и предметы бытового назначения.

Объект нашего изучения – вторая категория, составляющая «триаду» – это конское снаряжение или амуниция, которая представляет собой приспособления, служащие для управления лошадью во время езды и состоящие из узды (оголовья) и седла (Тишкин А.А., Горбунова Т.Г., 2004, с. 24).

Используемые в работе предметы, относящиеся к конскому снаряжению, происходят из четырех комплексов курганов с «усами»: Беркуты (Ахинжанов С.М., 1977, с. 72–81), Канаттас (Кадырбаев М.К., 1959, с. 179–182) в Казахстане и Солончанка-1 (Любчанский И.Э., Таиров А.Д., 1999, с. 5–62), Султантимировский-1 (Сунгатов Ф.А., 2003, с. 216–224) в Южном Зауралье.

Весь материал из комплексов курганов с «усами» по конскому снаряжению включает в себя кольчатые удила разных вариантов (5 экз.); подпружные пряжки (3 экз.); ременные пряжки (3 экз.); распределители ремней (4 экз.); ук-

* Работа выполнена при поддержке РГНФ (проект № 05-01-85107 а/У).

рашения конского снаряжения (наконечники, прямоугольные бляшки, гвоздики, налобная пластина), а также элементы седла – накладки на ленички (2 экз.).

Имеющийся в нашем распоряжении археологический материал позволяет представить внешний облик верхового коня середины I тыс. н.э., причем реконструировать его для каждого из названных комплексов курганов с «усами».

Прежде чем приступить к реконструкциям, необходимо охарактеризовать имеющуюся источниковую базу, на основе которой и будет проводиться работа.

Итак, в комплексе кургана с «усами» могильника Беркуты были обнаружены двусоставные железные кольчатые удила с прямыми плоскими грызлами и одним овальным дополнительным кольцом; большая железная пряжка с подвязным язычком и трапецевидной рамкой размером 6х5 см, а также фрагмент железной овальной подвески с петелькой. К тому же в каменном кольце окончания южной гряды, в каменном ящике, выявлены раздробленные кости лошади, возле которых была найдена полукруглая подпружная пряжка (Ахинжанов С.М., 1978, с. 78).

Основываясь на полученных артефактах, с большой долей риска, можно предложить реконструкцию снаряжения коня из этого комплекса. Вероятнее всего, крупные кольца удил, свободные от сцепления, предназначались для простого крепления повода и чумбура, а сохранившийся кольчатый псалий (нельзя исключать и некогда возможное наличие второго псалия) – для крепления нащечного ремня. Сохранившаяся подвеска с петелькой, тонкая и плоская, могла выполнять функцию налобной бляшки и располагаться на налобном ремешке. Исходя из полученных данных можем говорить о том, что узда из основного кургана КСУ Беркуты имела нащечный и налобный ремни, повод и чумбур. Такой тип узды был широко распространен среди кочевников Евразийской степи 1-й половины – середины I тыс. н.э. (Засецкая И.П., 1994), а в Горном Алтае применялась во 2-й половине V – начале VIII вв. н.э. (рис. 1.-1). В качестве украшения выступает железная налобная бляшка-подвеска. Сложнее обстоит дело с определением наличия седла. Обнаруженные две бесцитковые рамчатые железные пряжки довольно крупных размеров могут свидетельствовать о его возможном существовании, но они позволяют говорить только о возможном присутствии при проведении обряда погребения подпружного ремня. Исходя из этого можем предполагать использование простого легкого типа седла, крепившегося к спине лошади при помощи ремней, сцепленных одной или двумя подпружными пряжками.

Следующий комплекс конского снаряжения происходит из кургана с «усами» Султантимиловский-I, что в Зауральской Башкирии. Он очень прост, ибо состоит из слабопрофилированных двусоставных кольчатых удил с до-

полнительными овально-прямоугольными кольцами (аналогичными кольчатым псалиям). Отсутствие в комплексе каких-либо составляющих седла не дает нам право на возможную его реконструкцию, поэтому для образа коня из КСУ Султантимировский-I попытаемся восстановить возможный вариант узды.



Рис. 1. Реконструкция уздечных наборов из комплексов курганов «с усами» Урало-Казахстанский степей:
1 – Беркуты; 2 – Султантимировский-I; 3 – Солончанка-I

Плавная профилировка грызел дает возможность предполагать свободно-поступательную их работу. Это означает, что грызла свободно располагаются в полости рта лошади при ходьбе, а в случае ускорения движения, при натяжении повода, грызла начинают давить на уздечку ротовой полости и корень языка животного, причиняя незначительную боль. При этом необходимы дополнительные элементы сдерживания, которые выражаются в наличии дополнительных колец. Исходя из нашего, возможно ошибочного, представления попытаемся описать устройство султантимировской узды. Подпрямоугольно-овальные дополнительные кольца способствовали более неподвижной фиксации ремней – нащечного и наносного, а также повода, использование которых в любую минуту позволяет поставить животное в экстремальную ситуацию. По имеющимся фактам и ассоциациям перед нами предстает конская упряжь в виде узды без налобного ремня (рис. 1.-2). Такие типы узды были характерны для центральноазиатских кочевников I тыс. н.э., чему имеются как многочисленные археологические, так и иконографические подтверждения (Гаврилова А.А., 1965; Тишкин А.А., Горбунова Т.Г., 2004). Особенно близкой к султантимировской узде представляется оголовье с изображения из пещеры №11 комплекса Шикшин в Восточном Туркестане.

Самыми интересными и сложными для реконструкции конского снаряжения выступают находки в курганах №1 и 3 комплекса кургана с «усами» Солончанка-I. Если в кургане №3, среди наконечников стрел были обнаружены только фрагменты от удила, возможно, двусоставных с дополнительным стержневым псаляем, то в кургане №1 этого же комплекса обнаружены практически все элементы, составляющие конское снаряжение и позволяющие его реконструировать.

В кургане №1 КСУ Солончанка-I были компактно расположены три серебряные литые пряжки с круглыми рамками и треугольно-ромбическими щитками, крепившиеся к ремням при помощи серебряных штифтов и имеющие небольшие размеры (от 3,9 до 4,7 см); одна овальная железная пряжка без щитка с подвижным язычком; одна бронзовая пряжка с псевдощитком; четыре серебряных наконечника; ременные накладки, золотая пластина, прямоугольные и серебряные накладки, фрагменты железных удила, накладки на ленчик седла, фигурки лошадей и серебряные гвоздики с полусферическими шляпками. По аналогиям все эти изделия датируются в пределах V – начала VI вв. н.э. Хотя, по утверждению И.П. Засецкой, в этом комплексе нет ни одной вещи, выходящей за пределы V в. н.э.

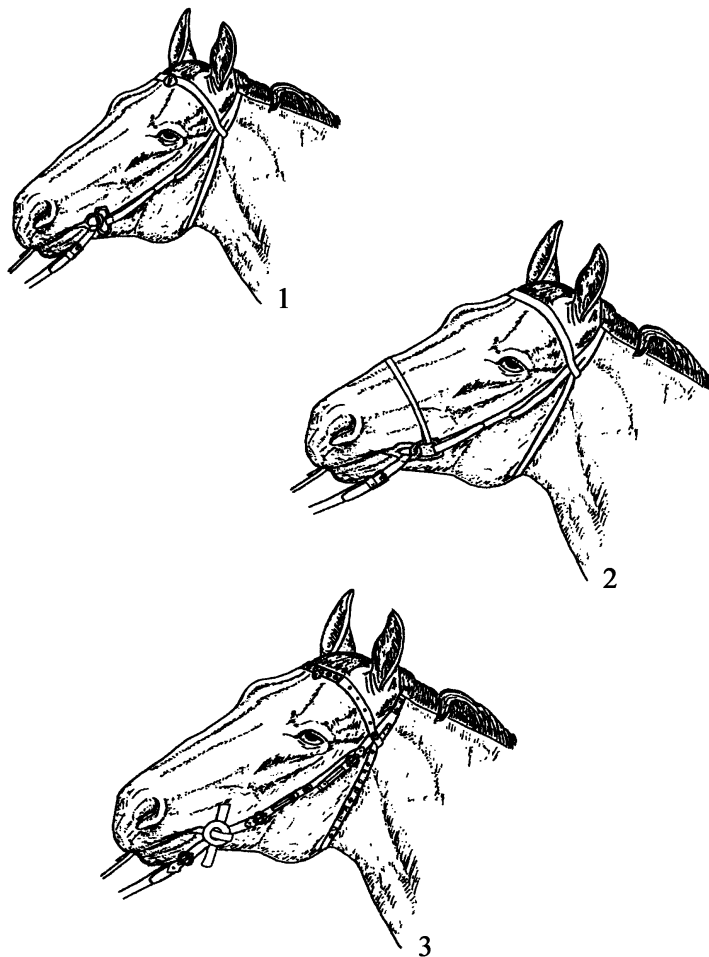
Конское снаряжение их комплекса кургана с «усами» Солончанка-I могло выглядеть следующим образом. Оголовье имело кольчатые удила со вставными железными стержнями и дополнительными кольчатыми псалями, к которым крепились ремни оголовья – нащечный ремень. К нему последова-

тельно крепились наносный, налобный и подбородочный ремни. Наличие налобного ремня подтверждается найденными парными золотыми и латунными бляхами-медальонами, украшенными зернью и псевдозернью, которые располагались на местах крепления налобного ремня к нащечному. Нащечный и подбородочный ремни были разомкнутыми и, скорее всего, сочленялись при помощи серебряных пряжек. Оголовье «солончанского коня» было украшено накладками. Вероятно, серебряные и золотые накладки размещались на подбородочном ремне, по центру нащечного ремня крепилась прямоугольная бронзовая накладка со вставкой из красного альмандина. Золотая налобная пластина со вставками располагалась в центре налобного ремня, а серебряные гвоздики крепились по обе стороны от нее. Серебряные наконечники могли украшать концы нащечного ремня (рис. 1.-3). Седло «солончанского коня», видимо, относится к типу легких и простых седел с одной жесткой передней лукой (Засецкая И.П., 1994) и простыми нагрудником, накрупником и двойной ременной подпругой. Ремни подпруги соединялись при помощи железной круглой пряжки и бронзовой пряжки с псевдоцитком. В качестве украшения луки седла выступали две треугольные золотые накладки с точечным орнаментом на ленчик. Они могли крепиться к луке седла при помощи тех же серебряных гвоздиков с полусферическими шляпками.

Подводя итог проделанной работе, можем констатировать то, что перед нами предстали элементы конского снаряжения, которые характеризуют сложный процесс перехода типов уздечных наборов от заканчивающийся в V – начале VI вв. н.э. эпохи господства в урало-казахстанских степях носителей традиции «скифо-сарматского» и «гуннского» мира к начинающейся «туркской» эпохе.

С.А. Комиссаров

Институт археологии и этнографии СО РАН, Новосибирск

К ВОПРОСУ О ПРОИСХОЖДЕНИИ СТРЕМЯН*

С изобретением и внедрением стремян связаны качественные изменения в военном деле, которые привели к важным политическим последствиям. Поэтому истории данной части конской амуниции посвящена обширная литература. В отечественной историографии наиболее полное исследование провел С.И. Вайнштейн. Его сотрудничество с ведущим российским востоковедом М.В. Крюковым позволило комплексно изучить восточноазиатские материалы, в результате чего было установлено появление и раннее развитие стремян в

* Работа выполнена при поддержке РГНФ (проект №04-01-00535).

IV–V вв. на территории Китая и Северной Кореи (Вайнштейн С.И., 1991, с. 220–224). Этот вывод был закреплен и в учебно-методической литературе (Тишкин А.А., Горбунова Т.Г., 2004, с. 39–42).

Одновременно в КНР продолжались исследования по данной проблеме; их итоги позволяют уточнить и время, и место возникновения стремян, связав их с конкретным этносом. В обзоре последних находок, предпринятом Ван Теином, в качестве наиболее вероятных изобретателей стремян выделяются сяньбийские племена, населявшие территорию Ляоси (часть Южной Маньчжурии к западу от р. Ляохэ) (Ван Теин, 2002). Именно там, в Фаншэньцунь, в могиле №8, датированной по инвентарю серединой III – началом IV вв., нашли наиболее раннюю пару стремян овальной формы, с высокой вертикальной планкой с отверстием, изготовленную из дерева и покрытую бронзовыми пластинками.

В том же округе Чаоян, в склепе с фресками, датированном династией Восточная Цзинь (в пределах начала – середины IV в.), нашли еще одну пару деревянных стремян с высокой планкой, также с округлыми дужками, но с уплощенной подножкой, обтянутых кожей.

Аналогичные деревянные стремяна, но уже с железными обкладками находят в когуреских памятниках в окрестностях г. Цзиань; их дата – конец IV – начало V вв. Ван Теин объясняет их появление заимствованием в ходе войн, которые вело сяньбийское племя мужунов против государства Когуре. В свою очередь уже в результате боевых столкновений когуресцев с государством Силла и десантом японцев стремяна в течение V в. распространяются на юг Корейского полуострова и проникают на Японские острова.

В одном из восточноцзиньских погребений в районе Нанкина также была найдена терракотовая фигурка коня под седлом со стремянами. Полученная дата (322 г.) и общие очертания сближают их с чаоянскими находками, тогда как в территориальном и этнокультурном плане – между ними большая дистанция. Возможно, фигурки замещали захваченных в качестве трофеев «варварских» коней с присущим им убором. Во всяком случае, обычай включать трофеи в погребальный инвентарь уже практиковался в Южном Китае в предшествующую эпоху раннего железа. Примером могут служить находки «ордосских» бронз в позднечуских и наньюэских захоронениях.

Для того чтобы как можно четче выделить район появления наиболее ранних парных стремян, Ван Теин полностью исключает возможность их взаимосвязи с одинарными стремянами (так называемыми подножками). Он подчеркивает их качественное отличие – функциональное (только парные изделия обеспечивают единство всадника и лошади) и технологическое (известные образцы подножек – цельнометаллические, а не деревянные). В этом отношении точка зрения китайского автора расходится с концепцией С.И. Вайнштейна, который считал подножки типологическими предшествен-

никами парных стремян. Возможно, мы имеем дело с независимой поисковой линией в усовершенствовании конского снаряжения, практически синхронной парным стременам. Большинство находок также получено на северных памятниках, связанных происхождением с сяньбийцами и другими кочевыми племенами.

Необходимость инноваций в упряжи диктовалась общей логикой развития военного дела. К позднему периоду династии Восточная Хань (начало III в.) сяньбийцы уже располагали необходимым набором защитного и наступательного вооружения, который составляли железные пластинчатые панцири в сочетании с длинными мечами и палашами и тяжелыми бронбойными копьями (Юйшу Лаохэшэнь, 1987, с. 73–84; см. также: Худяков Ю.С., Юй Сухуа, 2004, с. 190–193). Изобретение стремян, обеспечивавших прочную посадку, позволило выработать новую тактику ведения боя: таранный удар сомкнутым строем панцирных конников, своего рода «кавалерийскую фалангу», которая обеспечивала превосходство степной конницы на протяжении многих последующих веков.

Д.Г. Савинов

*Санкт-Петербургский государственный университет,
Санкт-Петербург*

МИНИАТЮРНЫЕ СТРЕМЕНА В КУЛЬТУРНОЙ ТРАДИЦИИ ЮЖНОЙ СИБИРИ

Миниатюрные металлические стремена известны в настоящее время в сравнительно небольшом количестве. Это случайные находки, хранящиеся в собраниях Государственного Эрмитажа, Музея антропологии и этнографии им. Петра Великого (Кунсткамера), Минусинского Музея им. Н.М. Мартыанова; в двух случаях модели стремян происходят из таштыкских склепов (Уйбатский чаа-тас, курган №6 и Арбан-II); один экземпляр найден в древнетюркской оградке на Горном Алтае (Мейлышык); два других представляют собой стремевидные подвески, повторяющие форму реальных изделий (могильники Кок-Паш на Горном Алтае и Крохалевка-13 в Новосибирской области). Вполне вероятно, что этот «список» не исчерпывающий, но и этой серии достаточно для рассмотрения миниатюрных стремян, как особой категории предметов, с интерпретацией которых связаны некоторые важные и до сих пор дискуссионные вопросы.

Впервые на них обратил внимание С.В. Киселев, высказывавший предположение о том, что металлические стремена с петельчатой дужкой «появляются в Южной Сибири еще в таштыкское время, о чем свидетельствуют

находки на Среднем Енисее миниатюрных изображений, хранящихся в Минусинском музее» (Киселев С.В., 1951, с. 516–518). При этом из минусинской коллекции были упомянуты шесть миниатюрных стремян с петельчатой дужкой (Киселев С.В., 1951, с. 578, прим. 8). Идея С.В. Киселева получила дальнейшее развитие в работе Л.Р. Кызласова (1960, с. 140), по мнению которого о раннем появлении стремян в таштыкской культуре можно судить «по большому количеству железных миниатюрных стремян, случайно найденных на территории Хакасско-Минусинской котловины». При этом говорится об 11 экземплярах из собрания Минусинского Музея и четырех из собрания Государственного Эрмитажа, три из которых – одно с петельчатой дужкой и два с отверстиями в самой дужке – помещены среди материалов уйбатского этапа, по Л.Р. Кызласову (1960, с. 140, прим. 3, 4; рис. 51, -9, 10), – III в. В качестве доказательства привлечены также подножки от миниатюрных стремян, найденные В.П. Левашовой в склепе 6 Уйбатского чаа-таса, относящегося, по Л.Р. Кызласову (1960, с. 140, прим. 2), к предшествующему, сырскому этапу – I–II вв. В статье И.Л. Кызласова (1973, с. 29–30) время появления стремян с петлевидной дужкой относится к III – началу IV вв.; при этом отмечается, что «миниатюры *более позднего времени* (курсив мой. – Д.С.) представляют иные типы стремян».

Против «таштыкской древности» миниатюрных стремян выступил С.И. Вайнштейн, считающий, что металлические стремяна, как один из важнейших элементов древнетюркской культуры, появляются не ранее VI в. Что касается миниатюрных стремян из собрания Минусинского музея, то, по мнению С.И. Вайнштейна (1966, с. 64–65), их датировка остается неопределенной, поскольку «традиции изготовления моделей стремян, как и других бытовых предметов, сохранялись у народов Южной Сибири вплоть до этнографической современности». В осторожной форме данную точку зрения поддержали некоторые другие исследователи. Так, по мнению А.К. Амброза (1973, с. 87), «миниатюрные стремяна из случайных находок в Минусинской котловине наиболее близки тувинским образцам IX–X вв. и XIII–XIV вв.». Посвятивший специальную работу типологии южносибирских стремян, С.П. Нестеров (1988, с. 178) также считает, что «убедительных доказательств в пользу того, что стремяна появляются в таштыкскую эпоху нет, значит мнение С.И. Вайнштейна о появлении их здесь в VI в. пока не опровергнуто». При этом автор выразил сомнение в достоверности уйбатских находок, которые были «выставлены не как материалы данного склепа, а с «материалами» (Нестеров С.П., 1988, с. 177–178). На этом дискуссия как будто «закрылась», хотя по-настоящему анализ миниатюрных стремян произведен не был.

Кратко охарактеризуем имеющиеся находки.

Собрание Минусинского музея. Это наиболее многочисленная серия миниатюрных стремян, в общей сложности насчитывающая не менее 15 экз.

(Приношу самую глубокую благодарность Н.В. Леонтьеву, О.В. Ковалевой, К.В. Чу-гунову за предоставленную возможность ознакомиться с этими материалами и учесть их в настоящей работе.) Высота их различна: от 5–6 до 8–9 см. Большая часть минусинской коллекции миниатюрных стремян представлена формой стремени с петельчатой дужкой, которая сама по себе не является датирующим признаком. Однако некоторые из них имеют «приплюснутую» дужку, наиболее характерную для стремян енисейских кыргызов IX–X вв. (рис. 1.-9, 10). Одно стремя, с высокими слабо изогнутыми дугами, более напоминает форму стремян сросткинской культуры того же времени (рис. 1.-6). Два стремени явно более поздние (рис. 1.-1, 4); при этом дуги одного из них украшены орнаментом в виде крестообразных фигур с «перемычками» (рис. 1.-4). Обычай декорировки внешней поверхности дуг характерен для стремян аскизской культуры XII–XIII вв. (Кызласов И., 1983, табл. XVI). На некоторых изделиях этой культуры встречается и орнаментальный мотив в виде косоугольного креста с «перемычками» (Черная, раскопки Г.П. Сосновского, 1929 г.).

Собрание Государственного Эрмитажа. Четыре миниатюрных стремени из коллекции И. Лопатина, три из них были опубликованы в работах Л.Р. Кызласова (1960, рис. 51.-9, 10) и И.Л. Кызласова (1973, рис. 5). Два экземпляра (мелкие, размером всего 4 x 4 см) с отверстием в самой дужке представляют форму стремян, получивших широкое распространение в начале II тыс., особенно в XIII–XIV вв. (рис. 1.-2, 3). Два других, в том числе и одно из опубликованных (рис. 1.-8), с «приплюснутой» дужкой наиболее характерны для культуры енисейских кыргызов IX–X вв.

Собрание Кунсткамеры. Два миниатюрных стремени, опубликованные С.П. Нестеровым (1988, рис. 3). Одно из них (с. Ладейки) – петельчатое, также характерно для культуры енисейских кыргызов; другое (с. Означенное) – с высокой «ножкой», точных аналогий не имеет (рис. 1.-13).

Арбанский чаа-тас. Первая бесспорная находка в погребении таштыкской культуры. Модель стремени находилась в скоплении пережженных костей, с фрагментами сосуда и маски, была повреждена упавшим бревном перекрытия, что исключает возможность случайного попадания предмета в склеп.

Отсюда же происходят большая серия керамики, модель железных удилов, бронзовые пластинчатые амулеты с головками лошадей и другие характерные предметы таштыкского культурного комплекса. Модель стремени простой петельчатой формы, сделана из железного согнутого прута с расплюсненной подножкой, высотой 5,5 см (Савинов Д.Г., 1996, рис. 1.-1). На эту находку откликнулся Л.Р. Кызласов: «Ныне, в 1988 г. железное петельчатое стремя во второй раз (имеются в виду подножки стремян из Уйбатского чаа-таса. – Д.С.) обнаружено в таштыкской могиле на р. Есь (правильно – на правом берегу Теи. – Д.С.).»



Рис. 1. Распределение миниатюрных стремян и стремевидных подвесок в соответствии с реальными прототипами и находками в комплексах (все даты приблизительны): 11, 12 – VI–VII вв.; 7 – VIII–IX вв.; 6, 8–10 – IX–X вв.; 5 – конец I – начало II тыс.; 4 – XII–XIII вв.; 1–3 – XIII–XIV вв. 1, 4, 6, 9, 10 – Минусинский музей; 2, 3, 8 – Государственный Эрмитаж (по Л.Р. Кызласову); 5 – Мешейлык; 7 – Крохалевка-13 (по Т.Н. Троицкой, А.В. Новикову); 11 – Кок-Паш (по В.В. Боброву, А.С. Васютину, С.А. Васютину); 12 – Арбан (склеп); 13 – атипичная модель стремени (по С.П. Нестерову) (1–4, 6, 8–10, 12, 13 – Минусинская котловина; 5, 11 – Горный Алтай; 7 – Новосибирская область). Без масштаба

Итак, спор о времени первого появления металлических стремян следует считать завершенным в пользу «таштыкской эпохи» (Кызласов Л.Р., 1990, с. 197). Однако такое решение вопроса представляется излишне категоричным. По всем признакам (трансформированные, по отношению к традиционным, особенности конструкции сооружения; характер орнаментации керамики и оформления вотивных изделий), Арбанский склеп – один из самых поздних в ряду всех остальных минусинских склепов. Датировка его определяется не ранее VI в. (по Э.Б. Вадецкой (1999, с. 78), – даже VI–VII вв.), т.е. временем, синхронным периоду Первого тюркского каганата, образование которого (552 г.) в Центральной Азии отнюдь не означает «конца» таштыкской культуры на Енисее. В это время в Минусинской котловине появляются многие элементы древнетюркской культуры (погребения с конем; возможно, основы енисейской рунической письменности; каменные изваяния с «повествовательными сценами»; отдельные украшения в «геральдическом» стиле и др.), в ряду которых, очевидно, следует рассматривать и находку арбанского стремени.

Уйбатский чаа-тас. Подножки двух (?) миниатюрных стремян из склепа №6 Уйбатского чаа-таса, упоминаемые Л.Р. Кызласовым и критически воспринятые другими исследователями, опубликованы Э.Б. Вадецкой (1999, табл. 82). Бесспорные условия находки арбанского стремени позволяют считать и эти находки достоверными, хотя судить о форме уйбатских стремян по фрагментам подножек, конечно, трудно. По времени Уйбатский склеп №6 близок Арбанскому.

Мешейлык. Модель стремени с петлевидной дужкой, найденная в 1924 г. (Алтайская экспедиция С.И. Руденко) в ур. Мешейлык в Арагольской степи в Горном Алтае. А.А. Гаврилова (1965, с. 34) отнесла эту находку к таштыкскому времени, что, как отметил С.П. Нестеров (1988, с. 178), «связано в первую очередь с миниатюрностью изделия». Модель стремени – «8»-образной формы, сделана из согнутого прямоугольного в сечении прута, высотой 5,5 см (рис. 1.-5), обнаружена при раскопках одной из смежных древнетюркских оградок на левом берегу р. Ян-Улаган. Конструкция оградки обычна для памятников такого рода: квадратное сооружение, с длиною сторон 4 м, из крупных каменных плит, заполнено щебнем и мелкой галькой. С восточной стороны от оградки отходит ряд камней-балбалов (всего 12 камней с интервалом между ними 2 м). Посередине оградки находилась овальная впадина, глубиной 0,4 м, в которой были обнаружены перемешанные с древесными угольками кости таза и задних ног овцы, а также несколько железных предметов: удила, пряжка, четыре наконечника стрел, фрагменты оковки седла (?) и миниатюрное стремя (Архив ИИМК. Ф. 2. №126, 1924 г.; Гос. Эрмитаж, кол. 4376, №1–8). Поскольку материалы из древнетюркской оградки в ур. Ме-

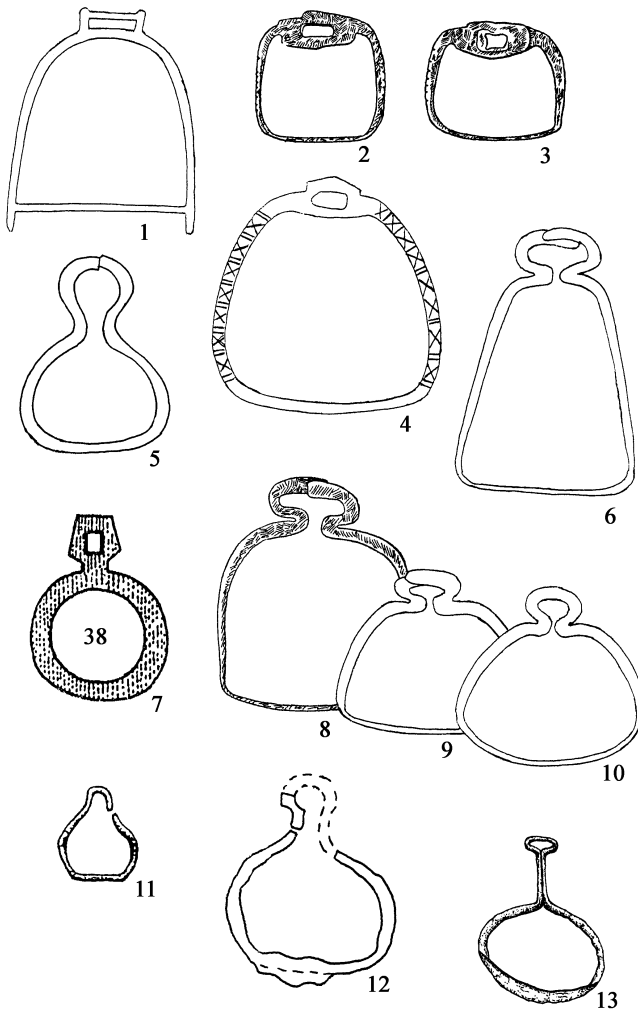
шейлык, имеющие существенное значение в плане рассматриваемой темы, еще не публиковались, приводим схематические прорисовки найденных здесь предметов (рис. 2). Датироваемые вещи из этого ритуального (возможно, впускного?) захоронения – наконечники стрел; однокольчатые удила, сделанные из четырехгранного прута; пряжка с фигурным приемником – относительно поздние, вероятно, самого конца I – начала II тыс. Соответственно таким же, а не таштыкским временем должно датироваться и найденное здесь миниатюрное стремя.



Рис. 2. Комплекс находок из древнетюркской оградки в ур. Мешейлык (Горный Алтай): 1, 2 – наконечники стрел; 4 – пряжка; 3 – удила; 5 – миниатюрное стремя (все – железо)

Кок-Паш, поминальный курган №1. Стремевидная подвеска с петельчатым ушком из поминального кургана №1 могильника Кок-Паш на Восточном Алтае (Бобров В.В., Васютин А., Васютин С., 2003, рис. 53.-15). Ориентировочно – вторая половина VI – первая половина VII вв. (кудыргинское время).

Крохалевка-13. Стремевидная подвеска с пластинчатой дужкой из погребения с трупосожжением могильника Крохалевка-13 в Новосибирской области (Троицкая Т.Н., Новиков А.В., 1998, рис. 16.-38). По типологическим осо-

бенностям оформления дужки более всего соответствует стременам, получившим широкое распространение в VIII–IX вв. (рис. 1.-7). Имеются все основания рассматривать эту находку в одном ряду с другими элементами древнетюркского культурного комплекса (поясные бляхи – оправы, удила с зсвидными псалиями, серьги салтовского типа и др.), распространившимися в Приобье во время (или после гибели) Второго тюркского каганата.

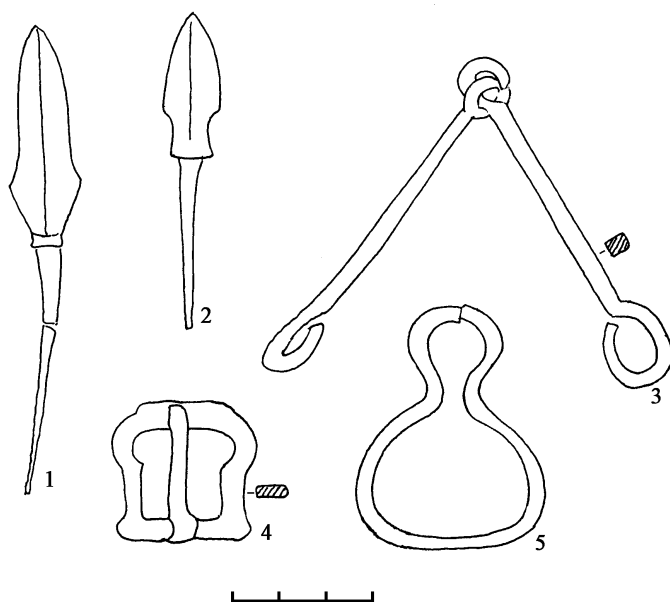
Таким образом, миниатюрные стремена (вариант – стремевидные подвески) существовали на всем протяжении развития древнетюркской культуры, а также в начале II тыс. и могут быть распределены в соответствии с разработанной типологией полномасштабных металлических стремян и несколькими находками из комплексов (Арбан, Мешейлык, Кок-Паш, Крохалевка-13) следующим образом (рис. 1). Из них наиболее устойчивую форму представляют стремена с петельчатой дужкой, бытовавшие, как и их реальные прототипы, на протяжении длительного времени. Форма стремян с пластинчатой дужкой более изменчива; однако соответствие стремевидной подвески из Крохалевки-13 и ведущей формы стремян VIII–IX вв. очевидно. Модели петельчатых стремян с «приплюснутой» дужкой аналогичны стременам енисейских кыргызов IX–X вв. Миниатюрные стремена с отверстием в самой дужке, как уже отмечалось, представляют форму стремян, получивших наибольшее распространение в XII–XIII вв. и позже. Орнаментация передней части дуг характерна для стремян аскизской культуры и т.д. Остается неясной причина нахождения большинства разновременных миниатюрных стремян на территории Минусинской котловины. Один из возможных вариантов объяснения – общие процессы вотивизации предметов погребального инвентаря, происходившие здесь начиная с конца тагарской эпохи.

Что касается назначения миниатюрных стремян, то наиболее точное определение подобных изделий дано Э.Б. Вадецкой (1999, с. 103) – это «ритуальные вещи». Их отношение к проблеме происхождения стремян в целом и типогенезу в частности весьма опосредованно. Миниатюрные ритуальные изделия существовали не только в таштыкской культуре, но и в древнетюркское время, о чем говорит, например, замечательная находка «клада» золотых вотивных сосудов из поминального комплекса Бильгэ-кагана (Баяр Д., 2004, рис. 10). Образ стремени, как важнейшей семантически значимой детали снаряжения верхового коня, должен был играть весьма существенную роль в духовной культуре и знаковой системе представлений кочевников Центральной Азии и Южной Сибири. В определенной степени об этом могут свидетельствовать некоторые фольклорные материалы (Липец Р.С., 1984, с. 197–198), хотя в целом эта сфера существования раннесредневековой культуры исследована явно недостаточно.

А.С. Васютин, А.А. Зимин

Кемеровский государственный университет, Кемерово

**ХРОНОЛОГИЧЕСКОЕ СООТНОШЕНИЕ
ДВУХ ТИПОВ УДИЛ В ПОГРЕБАЛЬНЫХ КОМПЛЕКСАХ
ВЕРХНЕОБСКОЙ КУЛЬТУРЫ КУЗНЕЦКОЙ КОТЛОВИНЫ
(в контексте их типологической эволюции)**

В закрытых погребальных комплексах Кузнецкой котловины на сегодняшний день известно четыре полностью сохранившихся экземпляра восьмерковидных удил с витыми звеньями. В одном случае они относятся к Сросткинской АК (Торопово-1), остальные к Верхнеобской АК (Сапогово-II, Саратовка, Калтышино-II). В кургане № 3 Калтышино-II были выявлены биритуальные погребения на древнем горизонте и многочисленные следы послепохоронных ритуалов (вертикальные столбы, жерди, каменная стела, кости животных и птиц, прокалы и скопления кальцинированных костей, вещи). Восьмерковидные удила с витыми звеньями из кургана №3 Калтышино-II являются составной частью жертвенного предметного комплекса, представленного оружием и конским снаряжением (Васютин А.С., Васютин С.А., Ермоленко Л.Н., Заушинцева А.В., Зимин А.А., Онищенко С.С., Фомина Н.А., 2004, с. 224–225). В состав жертвенного комплекса входили полностью сохранившиеся удила и пять фрагментов звеньев и еще от двух удил. Железные двукольчатые удила без псалиев с неравноосьмерковидными кольцами, лежащими в одной плоскости, с витыми звеньями и их крюковым соединением, дополнительными подвижными кольцами для недоуздка могут быть отнесены к отделу 2, типу 1 по В.А. Могильникову (2002, с. 85–86, рис. 160.-15; 208.-17; 216.-9). Длина звеньев составляет 12,2 см, сечение колец подпрямоугольное. Диаметр внутренних больших колец – 3 см, внешних малых колец – 1,1 см. Диаметр дополнительных подвижных колец для крепления ремней чумбура – 1,3 см (рис. 1.-22).

Находки подобного типа удил достаточно редки в закрытых ранне-средневековых погребальных комплексах юга Западной Сибири. В Кузнецкой котловине восьмерковидные удила с витыми звеньями без псалиев были обнаружены в жертвенном комплексе курганного могильника Сапогово-II (Илюшин А.М., 1997 с. 105, рис. 1), а также в кургане №1 могильника Саратовка (Илюшин А.М., 1999, с. 88, рис. 5), относящихся к кузнецкому локальному варианту Верхнеобской культуры (Троицкая Т.Н., Новиков А.В., 1998, с. 81–82).

В Новосибирском Приобье единственный экземпляр 8-видных удил без псалиев с витыми звеньями известен в насыпи кургана №15 Каменного Мыса (Троицкая Т.Н., Новиков А.В., 1998, с. 111, рис. 24).

В памятниках сросткинской культуры указанных территорий также известны 8-видные удила с витыми звеньями и крюковым соединением в кургане №1, могиле 4 Торопово-1 (Илюшин А.М., 1999, рис. 4.-1) и в погребении №2 кургана №8 Березового острова 1 (Адамов А.А., 2000, рис. 43.-2), в последнем случае удила имеют небольшой диаметр внутреннего кольца, специально приспособленного для кольчатого псаляя.

Типология и хронология 8-видных удил с витыми звеньями, учитывая их небольшую представительность в закрытых комплексах археологических культур последней четверти I тыс. н. э. на юге Западной Сибири и на сопредельных территориях, остаются недостаточно разработанными. Такие удила, как известно, могли использоваться как с псалями (стержневыми и кольчатыми), так и без них. Время существования последних, являющихся как бы промежуточным звеном между двумя первыми типами удил с кольчатыми и стержневыми псалями, представляется наиболее спорным, особенно верхняя граница бытования такого типа удил. В этой связи представляет интерес наблюдения В.А. Могильникова, касающиеся вторичного использования 8-видных удил с кольчатыми псалями в погребении с кремацией кургана №2 из Гилево-1. В этом же комплексе находились 8-видные удила с витыми стержнями. Вывод из такого наблюдения – использование 8-видных удил без псалий является результатом скорее практической необходимости в случае утери или поломки стержневых псалий, нежели чем звеном их эволюции. В этом случае большие внутренние кольца удил могли выполнять функции неподвижного псаля для крепления ремней повода или нащечных ремней. В других вариантах к ним крепились кольчатые псалии взамен стержневых, как это было замечено В.А. Могильниковым (2002, с. 87, рис. 208.-14). Возможно, не случайно находки 8-видных удил без псалий так редки по причине их «непопадания» в типологический ряд эволюции такого типа стремян.

Типовые различия 8-видных удил со стержневыми псалями основаны на системе крепления псаля и его форме при условии его вхождения в состав удил, иначе удила классифицируются лишь условно. Перпендикулярнокольчатые удила с подвижным внешним колечком для повода или недоуздка и крюковым соединением звеньев удил безусловно относятся ко времени не ранее 2-й половины VIII в., когда они широко распространяются в Евразии вплоть до рубежа X–XI вв. Особый интерес представляют последующие два типа удил. Удила с витыми и ложновитыми звеньями на Алтае и Верхней Оби практически не известны до середины IX в. и продолжают здесь существовать до конца I тыс. н.э. Большекрючные удила с круглыми формами крюков и стержневыми псалями также появляются в лесостепных культурах Западной Сибири не ранее середины IX в. и доживают до конца указанного тысячелетия (Кызласов И.Л., 1983, с. 25–27; Неверов С.В., 1992, с. 150; Могильников В.А., 2002, с. 85).



Рис. 1. Инвентарь жертвенного комплекса кургана №3 могильника Калтышино-II

В закрытых погребальных комплексах Восточного Казахстана и Павлодарского Прииртышья 8-видные удила без псалиев с гладкими звеньями входят в состав комплекта VIII–IX вв. Бобровского могильника (курганы №3, 67) (Арсланова Ф.Х., 1963, табл. 1.-2). В могильнике Белый Камень из Северо-Западного Алтая в одном комплексе кургана №1 находились четыре пары 8-видных удил с гладкими звеньями, что исключает случайность их употребления без стержневых псалиев (Тишкин А.А., 1993, с. 244–245, рис. 3.-1–4). Аналогичное изделие находилось в комплекте типов вещей «капчальского облика» из Зевакино (курган №123) (Арсланова Ф.Х., 1972, табл. 1.-17).

Синхронность бытования 8-видных удил с гладкими и витыми стержнями, с псалиями и без них подтверждается еще раз их совместными находками в кургане №97 Зевакино в сочетании с равнокрючными однокольчатыми удилами (Арсланова Ф.Х., 1972, табл. V.-1–3, 6–8, 4, 5, 9), с датой явно заходящей в X в. и не ранее середины IX в. Такой дате для 8-видных удил с витыми звеньями без псалиев из кургана №3 Калтышино-II не противоречат и другие категории и типы изделий из жертвенного комплекса, особенно это касается броневых наконечников стрел и стремян с горизонтально-петельчатым ушком и широкой прогнутой подножкой (рис. 1.-1–3, 7, 13–17).

Существование 8-видных удил без стержневых псалий с витыми звеньями и крюковым соединением грызл зафиксировано в разнокультурных погребальных комплексах. Вряд ли это надо рассматривать как результат эволюционных изменений, скорее, использование таких удил на практике было продиктовано практическими соображениями, основанными на их конструктивных возможностях. В этом случае внутреннее большое кольцо вполне функционально играло роль ограничителя, т.е. заменяло собственно псалий. Лишь затем, со 2-й половины X в., более строго этот процесс не отслеживается, может быть, даже с рубежа X–XI вв., 8-видные удила стали использоваться с кольчатыми псалиями при сохранении внешних подвижных колец для недоуздка.

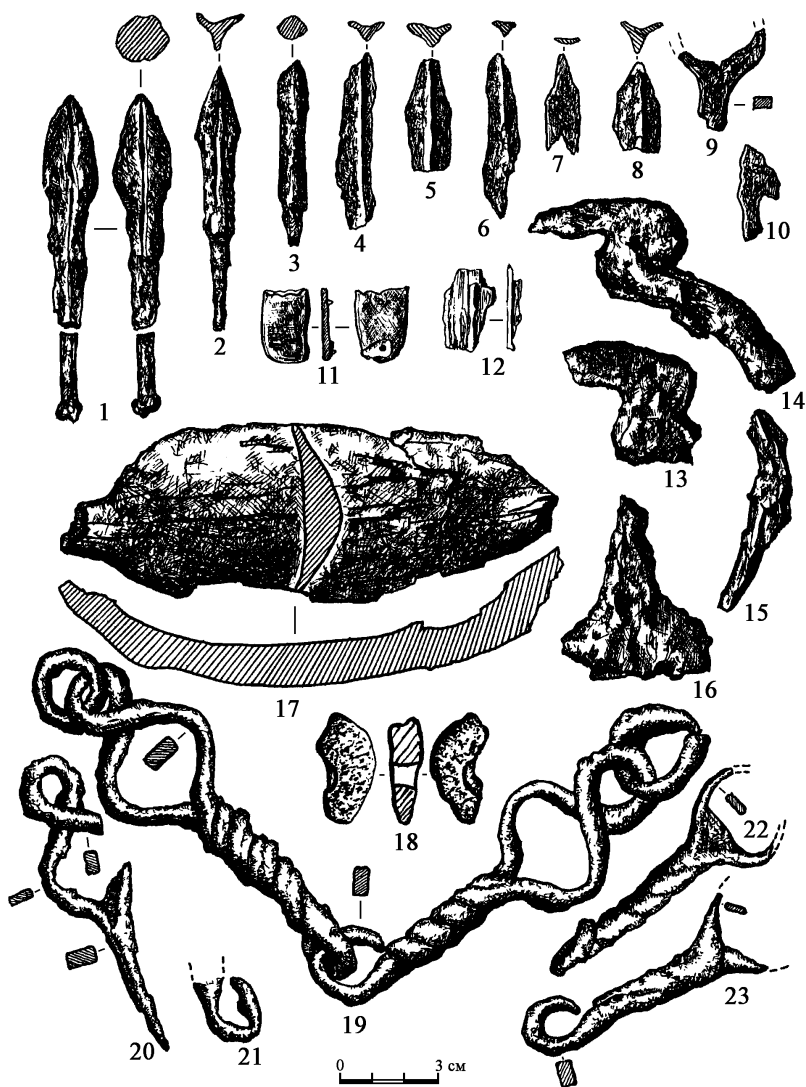
Итак, со второй половины IX в. и особенно в X в. доминируют 8-видные удила со стержневыми псалиями. Такие же удила без псалиев можно считать самыми поздними с промежуточным положением между 8-видными удилами со стержневыми и кольчатыми псалиями. В этом случае большое внутреннее кольцо могло использоваться как неподвижный кольцевой псалий. Их употребление без стержневых псалий вполне реально, таких образцов достаточно в синхронных закрытых погребальных комплексах, затем они стали употребляться и с кольчатыми псалиями с теми же внешними вращающимися кольцами. Отсутствие псалий в таких удилах – явление хронологического порядка, как и наличие крюковых удил с вертикальными псалиями. В дальнейшем будет найден оптимальный вариант – равнокрючные удила с кольчатыми псалиями, все это в границах X – рубежа X–XI вв., при этом максимальная варибель-

ность конструкции удил падает на вторую половину IX–X вв., но в абсолютных датах этот процесс не отслежен, что касается и существующих периодизаций и ее наполненности конкретными типами удил из закрытых погребальных комплексов.

В.А. Кисель, Н.Н. Николаев

*Музей антропологии и этнографии РАН, Санкт-Петербург;
Государственный Эрмитаж, Санкт-Петербург*

**КЛАД КУЗНЕЦА-СПЕЦИАЛИСТА
ПО КОНСКОМУ СНАРЯЖЕНИЮ ИЗ ЮГО-ЗАПАДНОЙ ХАКАСИИ
(предварительное сообщение)***

В 2004 г. Сибирский фонд МАЭ РАН пополнился коллекцией кованых железных изделий, относящихся к культуре енисейских кыргызов. Согласно приложенному описанию, вещи были найдены в начале 1990-х гг. на скальном выступе урочища Киндирла (Бейский р-н, Республика Хакасия). Основное скопление предметов состояло из кузнечных инструментов, полуфабрикатов кузнечного производства (3 крицы) и принадлежностей конского снаряжения. Этот комплекс вещей, судя по специфическому подбору и расположению (под камнями у подножия скалы), был сознательно сформирован и преднамеренно спрятан, т.е. являлся кладом. Следы износа и ремонта указывают на то, что большинство предметов использовалось продолжительное время. Недалеко от клада было обнаружено еще несколько вещей: стрела, детали конского оголовья, элементы портупеи или узды. Вероятно, этот набор входил в состав сопроводительного инвентаря разрушенного погребения.

Инструментарий клада включал наковальню, молоток и топор-тесло. Миниатюрная наковальня – шперак (7,2х5х8,5 см), имеет форму параллелепипеда, вертикально отходящего от короткой незамкнутой трубки. По всей видимости, трубка служила для надевания на цилиндрическую часть деревянного (?) основания. Молоток (6,3х3х1,8 см) напоминает современный ручник с продольным клинообразным задком. На стенках его отверстия прослеживаются древесные волокна от истлевшей рукоятки. Трапецевидный топор-тесло (11,8х12х3 см) заканчивается незамкнутой трубкой для крепления рукоятки, свернутой из надрубленных боковых сторон.

Конское снаряжение состояло из стремян, удил с псалиями, крюка с кольцом и подпружной пряжки. Размеры стремян варьируют от 12,5 до 19 см

* Авторы благодарят Г.В. Длужневскую за ценную консультацию.

по длине и от 10,5 до 14,3 см по ширине. По форме ушка для крепления путлиц их можно разделить на три группы.

I группа (4 экз.). Стремена с пластинчатым ушком на шейке, имеющем выемку сверху и валки по бокам. На изогнутой овальной подножке в середине нижней части предметов проходит продольное ребро. У двух экземпляров дужки граненые, а у одного на подножке проделаны четырехугольные отверстия.

II группа (2 экз.) представлена образцами с пластинчатым ушком, выгнутым сверху. Эти стремена имеют граненые дужки. В одном случае на подножке отсутствует ребро.

III группа (3 экз.) состоит из стремян с подтреугольным ушком. Все они имеют грани на дужках и ребра на подножках. У одного стремени на подножке выковано два не соединяющиеся друг с другом ребра.

Одну вещь затруднительно отнести к какой-нибудь из групп по причине отломанного ушка. Утрата была заменена прямоугольной пластиной с зауженной центральной частью. Пластина охватывает место соединения дужек, а ее концы скованы и в них прорублено отверстие. Кроме этого стремени, еще два экземпляра из разных групп несут на себе следы ремонта (в одном случае была восстановлена часть подножки, в другом – вся подножка).

Удила длиной от 7,1 до 10,1 см и толщиной от 0,8 до 1,2 см можно разделить на две группы. Помимо целых удил, в комплекс входят два отдельных звена, каждое из которых скреплено с псалием.

I группа (7 экз.). Удила, соединенные посредством петель, их противоположные концы завершаются кольцом.

II группа (7 экз.). К ней относятся удила, соединенные с помощью петель или колец, с окончаниями в виде «восьмерок». Кольца «восьмерок» расположены в разных плоскостях. 3 экземпляра имеют витые грызла.

Псалии S-видной формы длиной от 12,8 до 18,7 см и толщиной от 0,9 до 1,3 см, изготовленные из четырехгранных стержней, также разделяются на две условные группы.

I группа (4 экз.) представлена образцами, не имеющими каких-либо фигурных завершений.

II группа (8 экз.) включает псалии, снабженные наверху в форме пары стилизованных растительных побегов или «сапожка». У трех из них имеются дисковидные, а у одного – пирамидальное окончания. Псалии этой группы располагаются исключительно на удилах со сдвоенными кольцами.

Удивительным разнообразием отличаются ушки псалий, предназначенные для крепления нащечных ремней. В первой группе встречены простые подпрямоугольные формы и прямоугольники с отходящей сверху округлой скобкой. Во второй группе большинство составляют кольца с двумя остроколючими отростками, расположенные на подтрапециевидных основаниях с отверстиями. Единичные образцы имеют округлую скобку, овальное кольцо на

трапецевидном основании с отверстием или шестиугольную пластину с двумя отверстиями и двумя прямоугольными выступами сверху.



Рис. 1. Некоторые предметы клада: 1 – топор-тесло; 2, 5 – стремена; 3 – наковальня; 4, 6–8 – удила с псалиями

Из инструментов, пожалуй, только топор-тесло может служить датирующим материалом. Он сопоставим с предметами, у которых отчетливо выражены «плечики». В качестве аналогий можно назвать топоры-тесла, происходящие из могильников Тепсей-III, Усть-Табат в Хакасии, могильников Катанда-II, Сростки-I, Ближние Елбаны-V, VII, VIII на Алтае и могильника Шанчиг в Туве. Перечисленные находки датируются VIII–X вв. (Нестеров С.П., 1981, с. 170–172). Наиболее же показательными вещами являются детали конского снаряжения. Аналогичные стремена всех групп были найдены в могильниках Сабин-

ка-I, Капчалы-I, II в Хакасии, кургане Большемурутинского района Красноярского края, могильниках Кер-Кечу, Юстыд, Узунтал, Бертек-34 на Алтае, могильниках Мугур-Аксы, Шанчиг и Эйлиг-Хем-III в Туве (Грач А.Д., 1960, рис. 28.-а, 42; 1960а, рис. 59, 90, 95; Грач А.Д. и др., 1998, с. 30, табл. XII.-1, 2; Левашова В.П., 1952, рис. 1.-39-42; 5.-50, 53, 54; Кызласов Л.Р., 1969, рис. 32, 33; Савинов Д.Г., 1982, рис. 4.-10-13; 1994, рис. 116.-2; Савинов Д.Г. и др., 1988, рис. 5.-10; Николаев Р.В., 1982, рис. 2, 3; Васютин А.С., Елин В.Н., 1983, рис. 3.-7-8; Кубарев В.Д., 1984, табл. XLVIII.-3). Исследователи считают, что такие стремена бытовали в VIII-IX вв. Из всей серии несколько «выбивается» экземпляр с прорезной подножкой – деталью, характерной для образцов IX-X вв. (Савинов Д.Г., 1984, с. 133).

Удила и псалии, подобные вещам изклада, известны по раскопкам могильников Капчалы-I, II, Георгиевская Гора и Абаканского чаа-таса в Хакасии, могильника Ак-Кообы на Алтае, могильника Мугур-Аксы в Туве (Левашова В.П., 1952, рис. 1.-36-38; 5.-43, 46; Грач А.Д., 1960, рис. 28.-в; 43; Грач А.Д., 1960а, рис. 89, 90, 95; Степи Евразии..., 1981, рис. 28.-19, 20; Кубарев В.Д., 1984, табл. XLIV.-1).

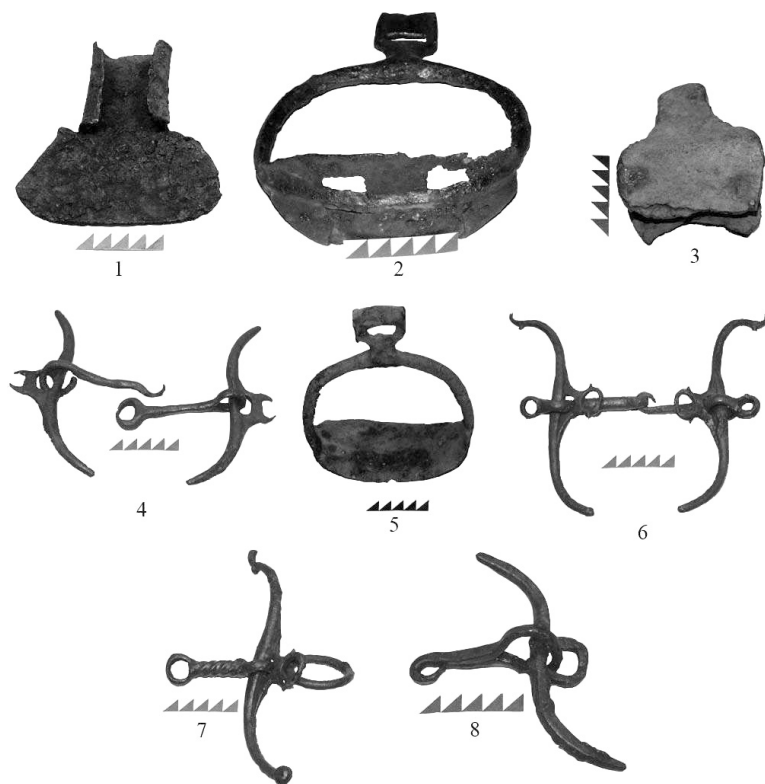
Рамчатая пряжка с язычком на вертлюге (5,5x4,7x1,2 см) находит параллели во многих древнетюркских погребальных комплексах Южной Сибири и Центральной Азии (Кызласов Л.Р., 1969, табл. I.-3; II.-64; III.-39, 163, рис. 34.-5). Однако небольшая выемка в середине вертлюги позволяет надежно связывать изделие с культурой енисейских кыргызов VIII-X вв. (Савинов Д.Г., 1984, с. 137). Крюк, изготовленный из граненого стержня и соединенный с кольцом (9,5x3,5x1, диаметр кольца 4,5 см), напоминает алтайские и тувинские предметы, относящиеся к IX-XII вв. (Кызласов Л.Р., 1969, рис. 43.-12; Грач А.Д. и др., 1998, с. 41, табл. XVIII.-21, 28).

По всей видимости, сокрытие клада следует отнести к VIII-IX вв., т.е. к периоду, предшествующему широкому распространению культуры енисейских кыргызов на территории Саяно-Алтая, или к началу военной экспансии кыргызов в Центральной Азии.

Предметы, предположительно входившие в погребальный инвентарь, представлены трехлопастным, черешковым наконечником стрелы, в каждой лопасти которого просверлено отверстие, а внизу сделана выемка (длина 13, лопасти 4,5x2 см), двумя наконечниками ремня подтреугольной (4,9x1,5 см) и пятиугольной формы (4,7x1,6 см) с остроконечными выступами и шпеньками, пряжкой (2,2x2,1 см), кольцом (диаметр 2,4 см) и удилами (длина одного звена 10,1, длина другого – 9,3 см) с псалиями (длина 17,5 см). Звенья удил соединены петлями. Их противоположные концы с отверстиями продеты сквозь дуговидные пластинчатые псалии. В отверстиях удила располагается по кольцу (диаметр одного 2, диаметр другого 2,5 см). Псалии имеют трапециевидные

ушки, в которые вставлены подпрямоугольные наконечники нащечных ремней с крестообразными завершениями (7х1,1 и 6,6х1 см). Навершиями псалям служат крестообразные выступы, а окончаниями – пирамидки. Удила с псалями типологически сопоставимы с изделиями, характерными для начала II тыс. (Овчинникова Б.Б., Длужневская Г.В., 2000, рис. 17). В частности, им близки находки из могильника Эйлиг-Хем-III в Туве конца X – начала XI вв. (Грач А.Д. и др., 1998, с. 35, табл. XVII). Наконечник стрелы относится к кыргызским формам метательного оружия и может быть датирован IX–X вв. (Кызласов Л.Р., 1969, табл. III.-15, рис. 38.-1–4; Худяков Ю.С., 1980, табл. 11; Савинов Д.Г., 1984, с. 130, табл. VI.-19). Ременная фурнитура, к сожалению, сильно повреждена ржавчиной, поэтому вопрос наличия орнамента остается открытым. Вместе с тем «фигурнособчатые» оформления наконечников ремней подобны образцам «аскизского» облика культуры енисейских кыргызов 2-й половины X–XII в. (Кызласов Л.Р., 1969, табл. III.-92, 115, 120, 121; рис. 44.-1, 5, 10; Длужневская Г.В., 1983, рис. 25; Грач А.Д. и др., 1998, с. 44, табл. XVIII.-26, 27; Овчинникова Б.Б., Длужневская Г.В., 2000, с. 42, рис. 17). Каплевидная форма пряжки позволяет датировать ее тем же периодом (Грач А.Д. и др., 1998, с. 44, табл. XIX.-5, 6; Овчинникова Б.Б., Длужневская Г.В., 2000, с. 33, рис. 11.-11; 14.-16, 18, 19, 21, 22, 26). Формирование рассмотренного комплекса вещей должно быть отнесено к X–XI вв. – времени начала заката кыргызского «великодержавия» и возвращения значительной части кыргызов на историческую родину в Минусинскую котловину.

Т.Г. Горбунова

Алтайский государственный университет, Барнаул

УКРАШЕНИЯ КОНСКОГО СНАРЯЖЕНИЯ КИДАНЕЙ И ИХ АНАЛОГИИ В ПАМЯТНИКАХ ЮЖНОЙ И ЗАПАДНОЙ СИБИРИ*

В эпоху раннего средневековья на просторах евразийских степей сложился комплекс социально и имущественно значимых изделий, используемых в знатной среде кочевых племен: тюрок, кыргызов, сросткинского и кимакского населения. Среди данных предметов наиболее показательны такие категории, как украшения конского снаряжения, поясные наборы, украшения одежды и пиршественная посуда, которые трактуются как «обязательные атрибуты жизни воинов, знати и каганов» (Король Г.Г., Конькова Л.В., 2002, с. 39). Указан-

*Работа выполнена при поддержке РФФИ (проект № 03-06-80384).

ные предметы, и прежде всего украшения верховых коней, фиксируются в гробницах киданей периода династии Ляо (середина X – начало XII вв.). Исследователи уже неоднократно обращали внимание на такое сходство в материалах Западной и Южной Сибири и восточной окраины степей Евразии. В частности, Д.Г. Савинов (1984, с. 100) указал на сходство материальной культуры енисейских кыргызов и киданей Восточного Ляо. Г.Г. Король и Л.В. Конькова (2002, с. 42) отметили, что в эпоху киданьской империи Ляо «известны уздечные и поясные наборы южносибирского типа, украшенные сложной растительной орнаментацией, иногда в сочетании с зооморфными элементами». Г.В. Длужневская (1989) осуществила сравнительный анализ гарнитуры поясов и снаряжения коней из кыргызских памятников Тувы и датированных знатных киданьских гробниц. Данный подход использовался автором для выявления трех хронологических групп кыргызских памятников Тувы (Длужневская Г.В., 1989, с. 39), каждая из которых характеризовалась особым комплексом вещей.

Цель настоящего исследования – поиск и сравнительный анализ украшений конской амуниции из памятников кочевых народов Южной и Западной Сибири и комплексов киданьской знати династии Ляо. В частности, удалось заметить, что, кроме собственно «тюркской», «кыргызской», «сросткинской» традиций, в оформлении украшений конской амуниции (Горбунова Т.Г., 2004, с. 19–21) на протяжении IX – XI вв. в степях Евразии использовался определенный универсальный набор изделий, имевших идентичные формы и стилистически близкие орнаментальные мотивы. Хотя, безусловно, данные предметы обнаруживают определенную местную специфику. После появления и распространения того или иного типа декоративных изделий художественные мотивы их оформления получали свое особое звучание в определенных географических пределах. Распространение «модных» тенденций в оформлении украшений коня (Горбунова Т.Г., 2004, с. 21) наиболее яркое выражение нашло в такой категории изделий, как распределители ремней, изготовленные из цветных металлов. Украшения эти можно охарактеризовать как трехлучевые с углом между смежными лопастями равном или близком к 90° («Т»-образную форму), с полусферической центральной частью и лепестковым или фигурноскобчатым оформлением лопастей. Кроме того, особенностью данных предметов является наличие растительных мотивов в орнаментации. Такие распределители представлены:

1) в материалах из гробниц киданей (рис. 1.-1–4). Часть этих украшений используется по данным китайских изданий (Каогу, 1987, с. 897). Так, в работе представлены материалы публикации гробницы Елюй Ючжи династии Ляо. Памятник датируется 941 г. (Раскопки гробницы Елюй Ючжи..., 1996, с. 19) (рис. 1.-3). Часть киданьских конских украшений приводится по материалам к диссертации Г.В. Длужневской «Памятники енисейских кыргызов в Туве

(IX–XII вв.)», хранящимся в Фотоархиве ИИМК РАН г. Санкт-Петербурга (инв. №3156)*. В частности, рассматривается распределитель из гробницы, датированной около 960 г. (рис. 1.-4) и распределитель начала XI в. (рис. 1.-2) (Длужневская Г.В. Фотоархив ИИМК РАН. №3156-93; 3156-4.-5);

2) в памятниках кыргызов на территории Тувы и Минусинской котловины (рис. 1.-5–6): Шанчиг, курган №18, Тюхтятский клад и др. (Кызласов Л.П., 1978, рис. 10.-1; Киселев С.В., 1949, табл. LXI.-1);

3) в коллекции случайных находок, происходящих с территории Минусинской котловины и Тувы (рис. 1.-7–9) (Кызласов Л.П., Король Г.Г., 1990, рис. 36.-1; 37.-1–3, 5–7);

4) в вещевом комплексе погребений сrostкинской культуры Алтайской лесостепи (рис. 1.-10–13): Михайловка, Объездное-2 (курган №1), Сурья Сопка, Гилево-XII (курган №2) (Тишкин А.А., 1991, рис. 1.-3; Телегин А.Н., 2001, рис. 44; Боровков А.С., 2001, рис. 3; Могильников В.А., 2002, рис. 86.-15).

В анализируемой серии распределителей ремней конской амуниции киданьские изделия отличаются самым насыщенным характером растительной орнаментации. Наиболее близкими стилистически для них являются предметы из Тюхтятского клада (рис. 1.-5) и из сrostкинских комплексов Объездное-2 и Гилево-XII (рис. 1.-11, 13).

Случайные находки распределителей из Минусинской котловины отличаются более разреженным орнаментом (рис. 1.-7–9), так же как и некоторые сrostкинские (рис. 1.-10). Один из киданьских распределителей очень близок в использовании сочетания растительно-геометрического декора к украшению из кургана №18 памятника Шанчиг (рис. 1.-4, 6). Отметим, что зооморфные мотивы известны на киданьских украшениях конского снаряжения из других комплексов (Раскопки гробницы династии Ляо..., 1992, с. 22). Кроме того, зооморфная орнаментация представлена в хронологически более ранних (1-я половина IX в.) сrostкинских материалах (Горбунова Т.Г., 2004, рис. 2.-10). В серии анализируемых украшений некоторые экземпляры декорированы с использованием так называемой нервюры, являющейся элементом «тюркской» художественной традиции (Горбунова Т.Г., 2003, с. 43–44). К таким предметам относятся кыргызский распределитель из Шанчига (рис. 1.-6), сrostкинский из Сурьей Сопки и кимакский из памятника Карашат-II, объект №5 (Трифонов Ю.И., 1987, рис. 111.-4) (рис. 1.-14). На изделиях киданей такой элемент не представлен, что, на наш взгляд, свидетельствует об отсутствии генетических связей данных украшений с тюркскими, в отличие от кыргызских, сrostкинских и кимакских, происхождение которых непосредственно связано с тюркской художественной традицией (Горбунова Т.Г., 2004, с. 119).

* Выражаю особую благодарность Галине Вацлавне Длужневской за возможность использовать в данной работе материалы ее диссертационного исследования.



КИДАНИ	КЫРГЫЗЫ	СЛУЧАЙНЫЕ НАХОДКИ (МИНУСИНСКАЯ КОТЛОВИНА, ТУВА)	СРОСТКИНСКАЯ КУЛЬТУРА	КИМАКИ
				

Рис. 1. Распределители ремней конского снаряжения



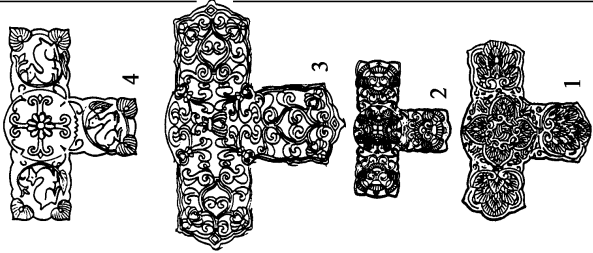
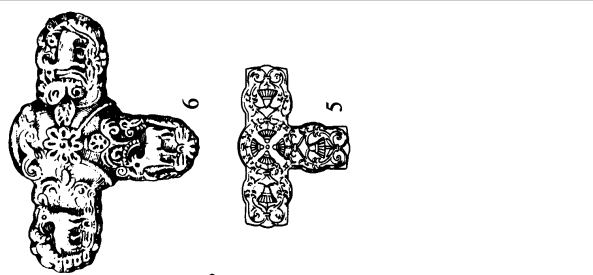
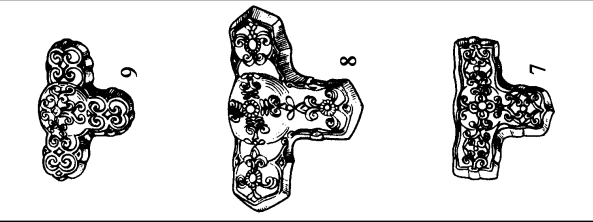
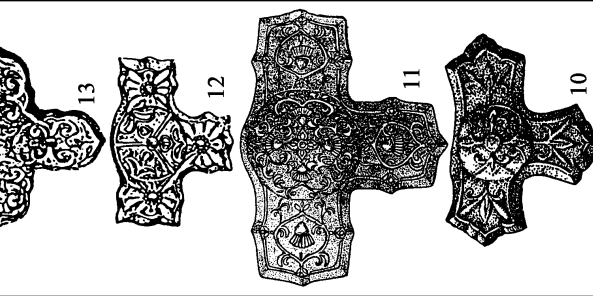

КИДАНЕ	КЫРГЫЗЫ	СЛУЧАЙНЫЕ НАХОДКИ (МИНУСИЙСКАЯ КОТЛОВИНА, ТУВА)	СРОСТКИНСКАЯ КУЛЬТУРА	ТЮРКИ	КИМАКИ
					

Рис. 2. Наконечники ремней и бляхи-накладки конского снаряжения

Наряду с распределителями ремней массовое распространение во 2-й половине IX в. – 1-й половине XI в. получили бляхи-накладки и наконечники ремней (рис. 2.-1–7). В настоящей работе приведены следующие украшения этих категорий:

1. Предметы из гробниц киданей, в том числе памятника Елюй Ючжи 941 г. (Каогу, 1987, с. 897; Раскопки гробницы Елюй Ючжи..., 1996, с. 20).

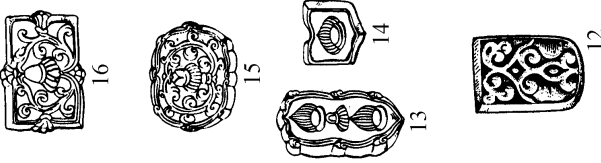
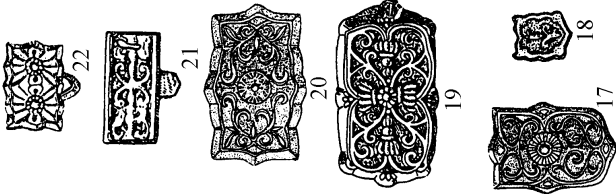
2. Изделия из кыргызских памятников: Аймырлыг-2 (Длужневская Г.В. Фотоархив ИИМК РАН. №3156–62; Овчинникова Б.Б., Длужневская Г.В., 2000, рис. 15.-6) (рис. 2.-8, 9), Тюхтятский клад (Евтюхова Л.А., 1948, рис. 130) (рис. 2.-10, 11).

3. Случайные находки из Минусинской котловины и Тувы (Кызласов Л.П., Король Г.Г., 1990, рис. 36.-4–9; 38; 39) (рис. 2.-12–16).

4. Украшения сросткинской культуры из памятников Объездное-2 (курган №2), Шадринцево-1 (курган №1), Быково, Гилево-VII (курган №7), Сурья Сопка (рис. 2.-17, 20, 18, 19, 21, 22) (Алтай в зеркале веков, с. 60; Неверов С.В., Горбунов В.В., 1996, рис. 6.-1, 2; Уманский А.П., 1991, рис. 1; Могильников В.А., 2002, рис. 54.-3; Боровков А.С., 2001, рис. 2).

5. Изделия из тюркского погребения в Минусинской котловине на памятнике Ибыргыз-Кисте (Худяков Ю.С., 2004, рис. 77–81) (рис. 2.-23, 24).

6. Бляхи-накладки и наконечники ремней из памятников кимаков: Карашат-I (объекты №26 и 15), Карашат-II (объект №5) и Измайловка (объект №14) (рис. 2.-25–28) (Трифонов Ю.И., 1987, рис. 106.-2; 97.-37; 111.-2; 73.-26–29).

Отметим, что рассмотрение случайных находок с территории Минусинской котловины и Тувы в данной работе не случайно. Традиционно многие исследователи относили их к кругу так называемых тюхтятских древностей (Кызласов Л.П., Король Г.Г., 1990, с. 95, 110–113; Овчинникова Б.Б., Длужневская Г.В., 2000, с. 41–42; и др.). На наш взгляд, такой подход не вполне правомерен. На обозначенной территории среди средневековых археологических комплексов известны не только кыргызские, но и тюркские памятники с погребениями по обряду ингумации в сопровождении верхового коня (Худяков Ю.С., 2004, рис. 77–81). Уздечные наборы при этом декорированы изделиями (бляхами-накладками), ничем не отличающимися от случайных находок, обнаруженных на этой территории (рис. 2.-13, 14, 23, 24).

Большинство киданьских блях-накладок анализируемой серии имеют подпрямоугольную форму, фигурноскобчатое или волнообразное оформление бортиков и петельчатый выступ. Прямоугольные бляхи с выступом являются отличительным этнокультурным и хронологическим индикатором. В достаточном количестве они встречаются в материалах сросткинской культуры 2-й половины IX в. – 1-й половины X в. (Горбунова Т.Г., 2003, рис. 6.-12, 13, 16, 17, 21–24) (рис. 2.-21, 22). При этом их происхождение на территории Алтайской лесостепи достаточно раннее – начало IX в. (Горбунова Т.Г., 2003,

рис. 6.-9). Также украшения такой формы происходят из кимакских комплексов Восточного Казахстана (рис. 2.-27, 28). Сросткинские изделия отличаются от киданьских более «бедным» орнаментом в виде сочетания растительных и геометрических элементов, а на кимакских накладках орнамент либо отсутствует вовсе, либо они декорированы геометризированными выступами. По характеру орнаментации и основным мотивам более близкими к киданьским украшениям являются бляхи без декоративных выступов из кыргызских памятников «эпохи великодержавия» (рис. 2.-11), из сросткинских погребений 2-й половины IX в. – 1-й половины X в. (рис. 2.-19, 20). Представлены подобные предметы и среди случайных находок из Минусинской котловины (рис. 2.-15, 16).

В киданьском комплексе декорированной конской амуниции также присутствуют пятиугольные накладки (рис. 2.-4). Бляхи такой формы являются одной из отличительных характеристик сросткинского конского снаряжения шадринцевского этапа (Горбунова Т.Г., 2003, рис. 7.-18–19, 21–22, 26–28). С влиянием сросткинской культурной традиции, видимо, связано появление аналогичных блях в культуре тюрков (рис. 2.-18, 24). Отметим, что орнаментальный стиль пятиугольных накладок из сросткинских и тюркских комплексов контрастно отличается от накладок киданей. Лицевая часть последних плотно заполнена растительным узором. Тюркские и сросткинские предметы декорированы одним изображением в центре (цветок, «пламенеющая жемчужина») (рис. 2.-18, 24) или с помощью нервюр (Горбунова Т.Г., 2003, рис. 7.-21; Тишкин А.А., Горбунов В.В., 2000, рис. 2.-5; Уманский А.П., Неверов С.В., 1982, рис. 1.-2, 3).

Наконечники ремней из памятников киданей (рис. 2.-1–3) также встречаются аналогии в западных материалах. В частности, наиболее близкими по форме и орнаментальным мотивам для них являются изделия из некоторых кыргызских (рис. 2.-9, 10), сросткинских (рис. 2.-17) и кимакских (рис. 2.-26), а также минусинские случайные находки (рис. 2.-12).

Следует сказать, что в рассматриваемой серии украшений выделяется две группы предметов. Первая из них представлена изделиями из кыргызских, тюркских материалов, а также случайными артефактами из Минусы (рис. 1.-1–7, 11, 13; 2.-8, 13, 14, 23, 24). Художественная особенность данных украшений состоит в особом оформлении орнаментального поля: край (бортик) каждого из них декорирован стилизованными растительными завитками, а в центре изделия располагались изображения «жемчужины» или лотоса. При этом часть лицевой поверхности изделия оставалась «чистой», неорнаментированной, в отличие от украшений другой группы (рис. 1.-8, 10, 12, 14; рис. 2.-1–7, 10, 11, 15, 16, 17, 19, 20), где орнаментальное поле заполнено целиком. Минимальное использование орнаментальных мотивов можно рассматривать как

проявление «тюркской» художественной традиции, для которой в целом характерна данная черта (Горбунова Т.Г., 2004, с. 22–23). Первая же группа предметов с насыщенной растительной орнаментацией может быть условно обозначена как «кыргызско-киданьская», поскольку значительная часть предметов, выполненных в таком стиле, представлена в памятниках этих двух культур. Наличие же украшений конской амуниции, стилистически близких кыргызским и киданьским, в сросткинских материалах можно рассматривать как элемент культурного влияния, который впоследствии был переосмыслен на местной тюркской основе. Результатом такого переосмысления стало формирование особого сросткинского стиля в оформлении конских украшениях (рис. 1.-12; 2.-18, 21, 22), отличающегося наличием растительно-геометрической орнаментации. Вопрос же о происхождении «кыргызско-киданьской» орнаментации, вероятно, можно будет прояснить с появлением новых археологических материалов.

Т.Г. Горбунова, А.А. Тишкин, С.В. Хаврин

*Алтайский государственный университет, Барнаул;
Государственный Эрмитаж, Санкт-Петербург*

ИСПОЛЬЗОВАНИЕ СПЕКТРАЛЬНОГО АНАЛИЗА ПРИ ИЗУЧЕНИИ УКРАШЕНИЙ КОНСКОГО СНАРЯЖЕНИЯ ИЗ СРЕДНЕВЕКОВЫХ ПАМЯТНИКОВ АЛТАЯ*

В настоящее время отражены многие аспекты изучения раннесредневековых украшений конской амуниции, зафиксированных в памятниках кочевников степного пояса Евразии. Это касается проблем происхождения различных категорий изделий и вопросов их эволюции. Достаточно часто исследователи стали обращаться к реконструкциям декорированных наборов снаряжения лошадей. Отдельным исследовательским направлением является анализ состава металла и технологий изготовления интересующих нас предметов. Исследования Л.В. Коньковой и Г.Г. Король (1999, 2001, 2002) показали перспективность такого рода работ. На основе анализа определенного массива археологических источников по рассматриваемой тематике были получены следующие выводы.

В конце I тыс. н.э. оформилась отдельная сфера деятельности – производство декоративных изделий (Конькова Л.В., Король Г.Г., 2001, с. 95). Социальная значимость таких предметов «воинского снаряжения» и распространение «моды» на них вызвала потребность в экономии металла. В связи с этим в

* Работа выполнена при поддержке РФФИ (проект № 03-06-80384).

средние века изменился способ производства украшений: возникло литье со вставкой с использованием воска и последующее изготовление требуемого предмета по оттиску готовой матрицы. Такая технология позволяла тиражировать «...большое количество изящных изделий с затратой минимума металла» (Конькова Л.В., Король Г.Г., 1999, с. 58–59). В качестве важного аспекта развития производства Л.В. Конькова и Г.Г. Король (1999, с. 61) обозначили «...широкое использование на рубеже тысячелетий приемов холодного и горячего золочения и серебрения», что обеспечивало тонкое, но прочное покрытие изделий. Безусловно, что такой способ придавал вещам и особый декоративный эффект. Исследовательницы также отметили, что в Центральной Азии были отобраны оптимальные с технологической точки зрения тройные сплавы (медь–олово–свинец и медь–олово–цинк), позволяющие за счет их жидкотекучести достичь очень тонкого воспроизведения украшенной поверхности, включая сложные растительные, зооморфные и антропоморфные элементы (Король Г.Г., Конькова Л.В., 2002, с. 41). В качестве отдельного вопроса рассмотрено явление так называемого степного орнаментализма, основанного «...на господстве растительной орнаментации» (Конькова Л.В., Король Г.Г., 2001, с. 96; Король Г.Г., Конькова Л.В., 2002, с. 39; и др.).

Свои выводы Л.В. Конькова и Г.Г. Король распространяют на весь спектр средневековых кочевых культур степного пояса Евразии. Однако этот регион изучен пока неравномерно. Кроме этого, оказался не учтен обширный блок материалов из тюркских памятников Горного Алтая (2-я половина V–XI вв.) и комплексов сросткинской культуры Алтайской лесостепи (2-я половина VIII – XII вв.). Последние в достаточном количестве представлены в музеях г. Барнаула. Так, в фондах Музея археологии и этнографии Алтая Алтайского государственного университета в настоящий момент хранятся 23 археологических коллекции, включающие порядка 183 экз. украшений конского снаряжения сросткинской культуры (69 наконечников ремней, 19 распределителей, 7 наносных султанчиков, 59 блях-накладок и 29 подвесок). Часть этих данных опубликована (Тишкин А.А., 1993б, рис. 4.-12–15, 17, 18; Неверов С.В., Горбунов В.В., 1996, рис. 5, 6; Алехин Ю.П., 1998, рис. 2, 3; Горбунов В.В., Тишкин А.А., 1999, рис. 1; и др.), но имеются еще материалы, не введенные в научный оборот. Кроме этого, сросткинские декоративные изделия хранятся в Алтайском государственном краеведческом музее (18 коллекций). Значительная часть их в настоящее время опубликована (Могильников В.А., 2002, рис. 6, 16, 23, 25, 32, 41, 44, 49, 52, 54, 55, 57, 69, 85, 86, 91, 105–107, 116, 131, 138, 146, 160, 167, 171, 174, 177, 193; Тишкин А.А., 1993а; и др.) Несколько собраний со средневековыми украшениями конской амуниции находится в фондах Историко-краеведческого музея Барнаульского государственного педагогического университета (Алтай в зеркале веков, 2001, с. 60–61; Боровков А.С., 2001; Горбунов В.В., Ситников С.М., 2001; и др.).

Охарактеризованная источниковая база украшений конской амуниции сrostкинской культуры уже проанализирована с точки зрения морфологических характеристик предметов и их типологического развития (Горбунова Т.Г., 2004). Следующим этапом стало изучение состава металла и технологии изготовления изделий. Поэтому в Лаборатории научно-технической экспертизы Государственного Эрмитажа был проведен спектральный анализ части металлических украшений конской амуниции из раннесредневековых памятников Алтайской лесостепи. Исследования осуществлялись с использованием прибора рентгенофлюоресцентного анализа (РФА) поверхности ArtTAX¹. Выбранная серия включала 60 украшений конского снаряжения из сплавов на основе меди или серебра (рис. 1). Некоторые предметы составлены из двух отдельно выполненных деталей, поэтому получено 62 анализа.

В соответствии с разработанной для сrostкинской археологической культуры периодизацией (Тишкин А.А., Горбунов В.В., 2002, с. 82–91) в рассматриваемой выборке представлены изделия, характерные для каждого из ее этапов: 21 экз. – Инского (2-я половина VIII – 1-я половина IX вв.), 15 экз. – Грязновского (2-я половина IX – 1-я половина X вв.), 22 экз. – Шадринцевского (2-я половина X – 1-я половина XI вв.), 2 экз. – Змеевского (2-я половина XI – XII вв.). Они включают следующие категории предметов: 19 блях-накладок, восемь блях-подвесок, четыре наносных султанчика, семь распределителей, 18 наконечников ремней, четыре пряжки и один тренчик.

Основываясь на существующие классификации, среди полученных анализов медных сплавов можно выделить такие группы: медь (с незначительным количеством естественных примесей), низкооловянистая бронза, свинцово-оловянистая бронза, латунь (сплав меди с цинком (Флеров А.В., 1981, с. 43)), многокомпонентная латунь.

На данном этапе исследования ясно, что наиболее важным показателем является наличие или отсутствие в составе сплава цинка. Так, практически все проанализированные изделия из могильников Иня-1 (Григоров Е.В., 1998; Горбунов В.В., 2000; Горбунов В.В., Кунгуров А.Л., Тишкин А.А., 2001) и Борковский Елбан-6 (Бородаев В.Б., Горбунов В.В., 1995; Горбунова Т.Г., 2003) оказались выполненными из латуни. К этому типу сплава можно отнести 17 из 20 изделий. Оставшиеся три хотя и являются бронзовыми, но также содержат в своем составе 1–2% цинка. Латунные (или цинксодержащие) изделия происходят также из памятников Хлебородный Елбан-II (шурф) (Абдулганеев М.Т., 1993) и Поповская дача (Горбунов В.В., Тишкин А.А., 2001), но там они единичны, поскольку другие предметы на медной основе не представлены.

¹ Анализ проводился при напряжении 50 кВ, силе тока 700 мА, время накопления спектра 100 с. Нижний предел чувствительности составляет для большинства элементов 0,1–0,2%, для цинка – 0,5%.



Рис. 1. Украшения конского снаряжения из фондов Музея археологии и этнографии Алтая Алтайского госуниверситета (сросткинская культура, 2-я половина VIII–XII вв.): 1–3 – Иня-1; 4 – Михайловка; 5 – Ивановка-III; 6–8 – Щепчиха-1; 9–11 – Шадринцево-1; 12–16 – Филин-1; 17–18 – Rogozиха-1; 19 – случайная находка из Лесостепного Алтая

Поверхность многих вещей из рассматриваемой выборки покрывалась слоем олова (лужение) или золота (золочение). В применении этих технологических приемов украшения поверхности изделия также прослеживаются определенные закономерности. Судя по составу сплава, все предметы из могильников Иня-1 (рис. 1.-1–3), Борковский Елбан-6 (за исключением пластины-фиксатора) и Поповская дача должны были иметь желтоватую или золотистую окраску, что не требовало изменения цвета. Однако поверхность некоторых блях и наконечника ремня была залужена для придания ей цвета серебристо-белого металла. Гораздо чаще лужение применялось для изделий из чистой меди и бронз, содержавших небольшое количество олова и свинца, металл которых имел красный цвет – изделия из памятников Ивановка-III (Алехин Ю.П., 1996), Филин-1 (рис. 1.-12–16) (Горбунов В.В., Тишкин А.А., 1999; Тишкин А.А., Горбунов В.В., 2000; Горбунов В.В., Кунгуров А.Л., Тишкин А.А., 2001), Шадринцево-1 (Неверов С.В., Горбунов В.В., 1996), Нижний Кучук-VII (Киришин Ю.Ф., Шамшин А.Б., Нехведавичюс Г.Л., 1994) и Рогозиха-I (Неверов С.В., 1990; Тишкин А.А., Горбунов В.В., 2000). Такой технологический прием, как лужение, не всегда можно проследить. Тем более, что при исследовании бронз с значительным количеством олова и/или свинца, прошедших стадию археологизации, метод РФА чаще всего фиксирует высокое (в результате коррозионных процессов) содержание этих легирующих компонентов на поверхности изделия даже при отсутствии намеренного лужения. Подобная ситуация может быть результатом оловянного амальгамирования, как это имеет место с китайскими бронзами, и, в первую очередь, с зеркалами. Но в данном случае все сомнения отвергает хорошая сохранность многих из исследуемых предметов и тот факт, что большинство луженых изделий не имело в своем составе достаточного количества олова для объяснения этого эффекта процессами коррозии. Отсутствие в полученных спектрах ртути свидетельствует о том, что нет оснований считать эти покрытия амальгамой. Обе проанализированные находки из могилы, раскопанной на территории с. Мало-Панюшево в Алейской степи (Уманский А.П., Неверов С.В., 1982), выполнены из свинцово-оловянистой бронзы, но лужение их поверхности несомненно, поскольку оно отчетливо лишь на их внешней стороне.

Некоторые рассматриваемые предметы конского снаряжения позолочены и почти во всех случаях РФА зафиксировано присутствие ртути, которое свидетельствует об огневом золочении (амальгама). Золотая амальгама определена для серебряных, а также для медных (или почти медных) украшений из могильников Грань (Горбунов В.В., Кунгуров А.Л., Тишкин А.А., 2001; Тишкин А.А., Горбунов В.В., 2000), Екатериновка-III (раскопки В.С. Удодова, МАЭА АлтГУ, коллекция №144), Белый Камень (Тишкин А.А., 1993а) и Щепчиха-I (рис. 1.-6–8). Лишь в некоторых случаях она нанесена на поверхность

предметов из качественной оловянистой и свинцово-оловянистой бронзы (Рогозиха-I, рис. 1.-17, 18).

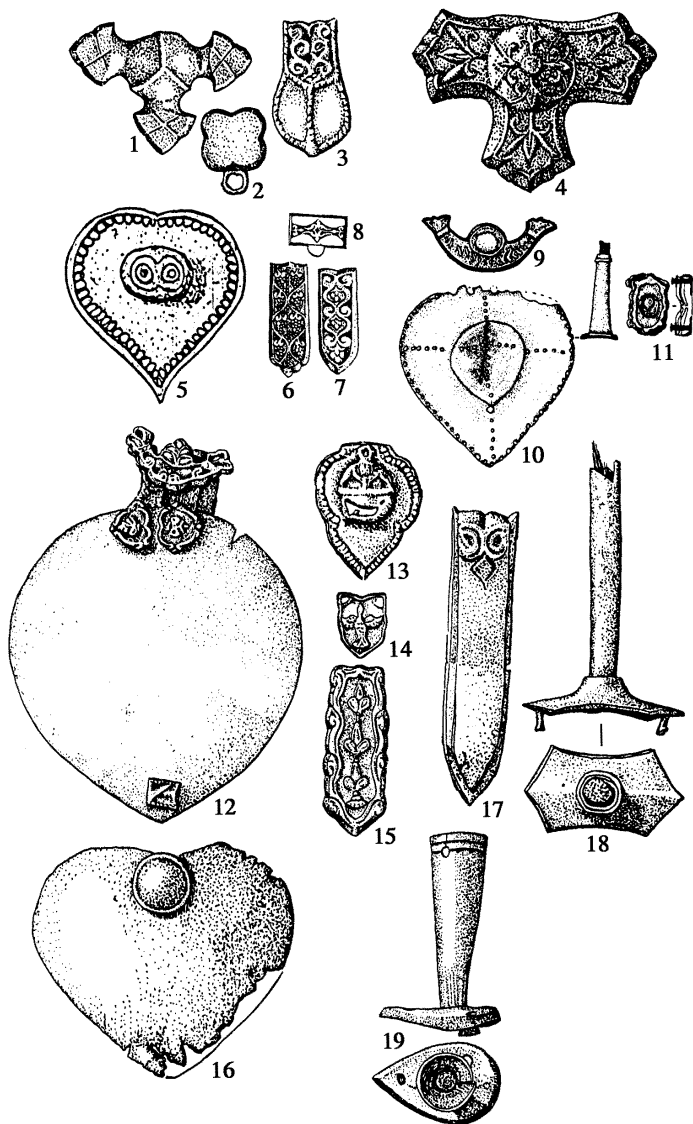
Отдельный интерес представляет наносный султанчик (рис. 1.-11) из могильника Шадринцево-1, на котором совмещены две техники украшения поверхности – лужение медной пластины и золочение бронзовой втулки. Внимательный осмотр данного украшения узды продемонстрировал следующее. И втулка, и пластина в захоронении были зафиксированы вместе *in situ*, но, вероятно, они ранее представляли собой составные части от разных изделий. Дело в том, что втулку невозможно вставить в пластину (у них различные диаметры). Скорее всего, предметы были соединены «принудительно», например, связаны. Спектральный анализ рассматриваемых частей султанчика также свидетельствует о специфике их различного происхождения.

Следует отметить и серебряный распределитель ремней (рис. 1.-4) из кургана №1 могильника Михайловка (Тишкин А.А., 1991), который был позолочен (позолота сохранилась плохо), но в спектре отсутствуют следы ртути. Скорее всего, и в данном случае использовано амальгамное золочение, но метод РФА оказался недостаточно чувствительным. Необходима эмиссионная спектрография.

Набор основных рудных примесей в составе подавляющего большинства исследованных изделий на медной основе (мышьяк, сурьма, свинец, серебро) обычен для Саяно-Алтая как для средневековья, так и для предшествующего периода. Выпадает из этой группы наносный султанчик – случайная находка из Лесостепного Алтая (рис. 1.-19). Обе его части выполнены из латуни, которую, кроме отсутствия традиционных примесей в сплаве, отличает высокое содержание цинка (15–25%).

В целом среди исследованных памятников по составу основного типа сплава и способу оформления поверхности изделия можно выделить следующие группы: 1) памятники с изделиями из латуни, часть из которых покрыта полудой – Иня-1, Борковский Елбан-6, Хлебородный Елбан-II; 2) объекты, где найдены изделия из меди (реже – бронзы) и серебра, поверхность которых зачастую позолочена – Михайловка (курган №1), Белый Камень (курган №1), Щепчиха-1 (курган №4), Екатериновка-III (курган №3), одиночный курган Грань, Рогозиха-1 (курган №15). На могильниках Филин-1, Ивановка-III, Нижний Кучук-VII, Рогозиха-1 (курган №10), Шадринцево-1 (курган №1). Подавляющее большинство украшений выполнено из меди и покрыто полудой. Имеются и не попадающие в эти группы изделия: бронзовые предметы из Быково-IV (Кирюшин Ю.Ф., Горбунов В.В., Алехин Ю.П., 1999), Дмитритово (Кирюшин Ю.Ф., Неверов С.В., 1991), Поповская дача (Горбунов В.В., Тишкин А.А., 2001) или бронзовые с полудой из могилы в с. Мало-Панюшево (Уманский А.П., Неверов С.В., 1982).

В заключение подчеркнем, что представленные результаты являются предварительными. Дальнейшая работа в данном направлении позволит составить цельное представление о составе металлов раннесредневековых украшений конской амуниции, особенностях их изготовления и декорирования, о развитии данных технологий на различных этапах существования средневековых кочевых общностей на Алтае.

Г.Г. Король

Институт археологии РАН, Москва

АНТРОПОМОРФНО-СЮЖЕТНЫЕ ИЗОБРАЖЕНИЯ НА РЕМЕННЫХ УКРАШЕНИЯХ КОЧЕВНИКОВ ЕВРАЗИИ КОНЦА I – НАЧАЛА II тыс. н.э.

В последней четверти I тыс. н.э. в искусстве народов степного пояса Евразии и сопредельных территорий распространяется новый стиль «степного орнаментализма», основанный на господстве растительной орнаментации. В декор могут быть включены зооморфные и антропоморфные фигуры. Известны они в торевтике – художественной рельефной обработке сосудов и форм малой пластики. Объект данного исследования – антропоморфно-сюжетные изображения (без животных и птиц), включающие более одного персонажа, учитывающая возможность «составления сюжета» накладками с одиноким персонажем.

Восточная Европа. Ярким образцом является сюжет на начальнике конца XI – первой половины XII в. (рис. 1.-1). Особенности декора и его семантика подробно исследованы (Король Г.Г., 2004; 2005). Выделена самобытная иконография персонажей. Источником для анализа семантики таких изображений могут служить зафиксированные этнографически у потомков средневекового населения мировоззрение, обрядность, фольклор, в том числе героический эпос, в данном случае – нартский. Изобразительный сюжет неким образом трактует путь либо конкретного (а скорее, обобщенного образа) умершего человека по стране мертвых, либо путь эпического героя.

Поясной набор (рис. 1.-2) из погребения венгерского воина-кочевника X в. (Бокий Н.М., Плетнева С.А., 1988) включает пряжку и четыре типа бляшек (23 шт.). Накладки делятся на «первичные» – с хорошим или несколько «затертым» изображением – и «вторичные» (с грубыми изображениями). В основе «сюжета» – возможно, «восточные» образцы. На это указывают иконографические детали: шарф, гривна, расклешенные книзу брюки, прическа в виде пучка волос на затылке, головная повязка с длинными концами (такой

убор носила тюркская «аристократия», но иконографически это продолжение традиции сасанидских изображений). К тюркским элементам можно отнести длинные волосы (но не усы!) и серьги. В целом иконография эклектична. Позы фигур на бляхах можно трактовать по-разному. На мой взгляд, это все же позы движения, а не статичности. Об этом говорят и поворот головы, и жест, и аналогии в искусстве Индии, Восточного Туркестана, Среднего Востока, Византии. Эпический сюжет «Симд нартов», в котором участвуют четыре танцора, делающая каждый день «три оборота вокруг неба» красавица и старик, может дать направление поиска семантики изобразительно-го сюжета.

Остальные примеры (рис. 1.-3, IX–X вв.; рис. 1.-4, VIII–IX вв.) интересны в отношении иконографических деталей для сопоставления с рассмотренным выше поясом; одиночная фигура (рис. 1.-4) – с образом богини Умай (см. ниже).

Центральная Азия. Выявленные образцы представлены тремя наборами. Это бляхи (14 экз.), возможно, поясного набора (рис. 1.-5) из Западного Забайкалья, IX–X (XI?) вв. (Талько-Грынцевич Ю.Д., 1902). Среди них есть «первичные» и «вторичные». Иконографические детали: прически, короны, пышные одеяния, полумесяц. В «сюжете» – не менее трех персон: центральная и две «сопутствующие». Последние занимают второстепенное положение, располагаясь по сторонам рядом с центральным персонажем (*вариант 1*), над ним (*вариант 2*), по сторонам внизу (*вариант 3*).

Вариант 1 представляет, возможно, «династичную» сцену, в которой второстепенные участники также с коронами на головах и в пышных одеяниях. Такие же одеяния на фигурах *варианта 2*. В *варианте 3* персонажи «сопровождения» (без корон) держат перед грудью молитвенно сложенные руки. Такая композиция, но с изображением по сторонам от центрального персонажа характерна для религиозных буддийских и манихейских (редко) памятников.

Полумесяц в качестве символа лунного божества известен в сасанидском, согдийском, исламском искусстве; как символ религиозный – в манихейских изображениях VIII–IX вв. из Восточного Туркестана. В исламском же искусстве это был не столько религиозный символ, сколько династический. Кроме того, в полумесяце видели не только изображение небесного светила, но и изображение копыта боевого коня (Бартольд В.В., 1966). В сочетании с фигурами людей на монетах VII в. (подражание сасанидским) полумесяц обрамляет погрудное профильное изображение. Наибольшее распространение эта деталь получает в эпоху сельджукидов на монетах преимущественно XII в. тюркских династий Зенгидов и Ортокидов. Считается, что на них изображен (сидящая фигура с полумесяцем в руках перед собой) фигуративный символ луны как планеты.



Рис. 1. Антропоморфно-сюжетные изображения на средневековых ремешковых украшениях (VII–XI вв.): 1 – м-к Андреевская шель под Анапой, погребение №5 (развертка уменьшена); 2 – погребение у с. Субботицы Кировоградской обл. (Украина); 3 – Верхнесаптовский м-к, кат. 40 (Харьковская обл., Украина) (по: Аксенов В.С., 2001, рис. 1-2, 5); 4 – клад у с. Редикор Пермской обл. (по: Ковалева В.Б., 2000, рис. XXI.-37; Feitch N., 1937, lat. XIV.-1a); 5 – Хойцегорский м-к, мог. 3 (Бурятия); 6 – м-к Октябрьский (курган №1), мог. 6 (Кемеровская обл.); 7 – м-к Горющенский, Коми-Пермяцкий, Коми-Пермяцкий АО (по: Данич А.В., 1998, прил. 64, из частной кол.); 8 – м-к Эйлиг-Хем (Улуг-Хорум)-III (курган №4) (Тува); 9 – случайные находки, Минусинская котловина (по «протирке» Н.В. Леонтьева); 10 – м-к Койбалы (курган №7), Минусинская котловина (по: Скобелев С.Г., 1990, рис. 1-2); 11 – поселение у с. Ханска (Молдова); 12 – м-к Колосовка (Адыгея); 13 – случайная находка, Минусинская котловина; 14 – м-к Кондратьевка-IV (курган №2), Рудный Алтай (Семипалатинская обл., Казахстан) (по: Алехин Ю.П., 2003, рис. 1.-2)

Проведенное исследование иконографии деталей позволяет сказать, что они имеют те или иные аналогии в искусстве западных и юго-западных регионов Центральной Азии I тыс. н.э., в средневековом искусстве Среднего и Переднего Востока, Европы. Сочетание всех деталей и особенно наличие полумесяца сближает их с манихейскими изображениями; но более – с искусством Среднего и Переднего Востока первых веков II тыс. н.э., хронологически занимающая промежуточное положение.

Семантически наши изображения можно связать с двумя аспектами: династическим и, возможно, религиозным, но, скорее, подчеркивающим верховенство власти, данной небесами. Такая интерпретация была бы вполне понятна тюркскому воину (см.: Малов С.Е., 1951, с. 33, 36, 65).

Две аналогичные бляхи (рис. 1.-6) происходят из Кузнецкой котловины, XI–XII вв. (раскопки М.Г. Елькина, 1967 г.). «Сюжет» на них идентичен хойцегорскому, но иконография имеет отличия. Единство сюжета, иконографических деталей, их вариативность и тщательная проработка позволяют предположить, что изготовлены они в среде, где сюжет и его выражение фигуративными образами, символами вегетативного и астрального кода были хорошо известны. Находки поясных украшений с таким «сюжетом» в Забайкалье и Кузнецкой котловине могут свидетельствовать о его восприятии здесь. Идеи династичности власти, ее небесного происхождения, необходимости ее почитания также могли поддерживаться властной верхушкой, отсюда и «запрос» на изделия, декор которых мог быть интерпретирован именно таким образом.

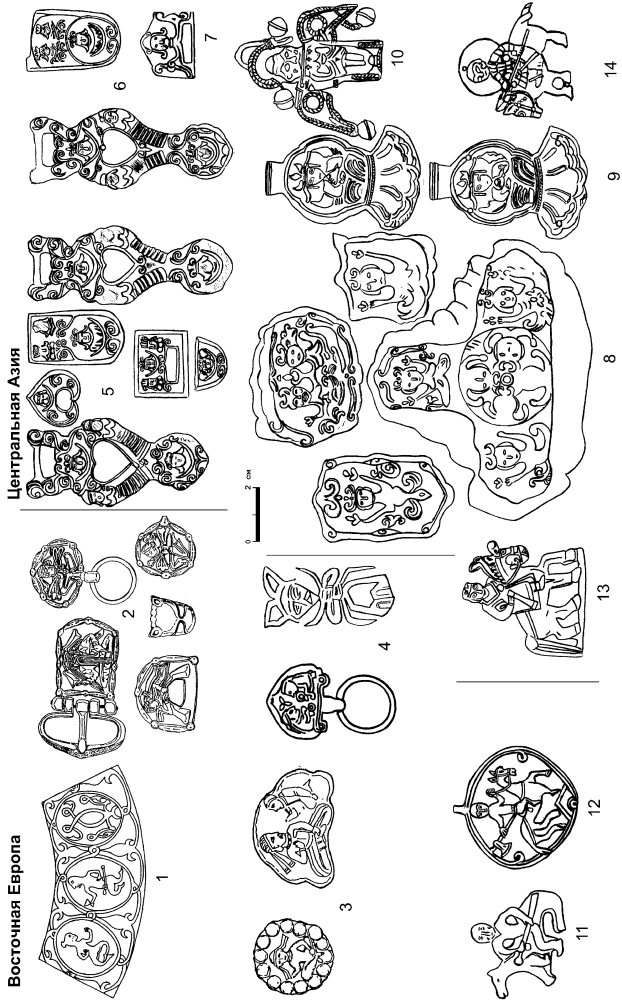
Накладка X–XI вв. со Среднего Урала (рис. 1.-7) приведена как одновременное ременное украшение с антропоморфным изображением, прическа которого относительно близка одному из вариантов причесок на хойцегорских бляхах. Головной убор с загнутыми вверх краями и круглым верхом идентичен изображению в манихейской книге из Восточного Туркестана; близкие уборы есть в росписях Кызыла. Может быть, истоки головного убора такого типа восходят к коронам, варианты которых представлены в следующем «сюжете».

Это – бляхи сбруйного набора (рис. 1.-8) из Центральной Тувы, конец X в. (Грач А.Д. и др., 1998). Декоративный «сюжет», по-видимому, представляет великую богиню плодородия и растительности. Ее сопровождает сонм антропоморфных божеств, возможно, водных. Иконография деталей изображений вызывает ряд ассоциаций: фигуры женского божества скифов – змееногой богини. Ее ноги иногда изображались переходящими в растительные завитки, пальметты, концы которых могут быть в руках богини. На коптской ткани VII в. из Египта есть сюжет с участием nereid (морские божества, помогающие людям). Это обнаженные женские фигурки с обозначенной грудью, в зубчатой короне, с цветком в одной руке и птицей в другой, ноги сплетены и отведены в одну сторону, подчеркивая принадлежность богинь воде, плывущих в ней.

Отдельные мифические персонажи из Восточного Туркестана, Тибета, славянские берегини-русалки также можно включить в этот ассоциативный ряд.

В целом семантика нашего «сюжета» также, по-видимому, близка идее великой богини. Он мог быть понятен и в местной среде. В мифологии древних тюрков одной из важных божественных персон является Умай – богиня плодородия. Иконография, вероятно, богини Умай представлена на предметах IX–X вв. (рис. 1.-9) (Леонтьев Н.В., 1988). Чуть более ранний вариант этого же образа – фигурки с сосудом в руках конца VIII – начала IX в. (рис. 1.-10). Образ богини с трилистником, плодом, сосудом в руках распространен в искусстве Средней Азии I тыс. н.э. (Ремпель Л.И., 1987, с. 93–96). Среднеазиатская богиня покровительствует воинству, как и Умай, последнее зафиксировано в памятнике древнетюркской письменности в честь Тоньюкука (см.: Потапов Л.П., 1973, с. 269). Таким образом, и сама великая богиня, и этот ее аспект – неотъемлемая часть древнетюркской мифологии.

Образы «сюжета» из Тувы также могут перекликаться с мифологией тюркских народов, по которой Умай, вероятно, связана с локальными женскими божествами, определяющими удачу охотников на промысле (хозяйки гор, воды). Кроме того, в алтайской традиции водоем (молочное озеро) является владением Умай, а само озеро – источник жизни, возвращающий эпического героя из мира мертвых. Поэтому женские образы, в том числе изображенные, во-видимому, плывущими, в сочетании с растительными символами, семантически могли быть хорошо понятны.

Рассмотрев выявленные антропоморфно-сюжетные изображения (без животных и птиц) преимущественно на ременных украшениях средневековых кочевников Евразии, можно подчеркнуть их малочисленность. **Восточноевропейская группа** представляет повествовательные сюжеты и образы, которым при специальном исследовании можно пытаться найти соответствия в эпических сюжетах, прежде всего, нартского эпоса. Иконография может быть самобытной, но чаще воспринята извне. **Центральноазиатская группа** представляет декларативные «сюжеты», которым нет соответствий в частных сюжетах эпоса, но они есть в традиционном мировоззрении, мифологии. Можно сказать, что попавшие в Центральную Азию изобразительные сюжеты не случайны. Явно иноэтничная иконография – лишь инструмент для воплощения в изобразительной форме (или объяснения через нее) собственных идей. Зафиксированные влияния пришлых религий – манихейства, возможно, буддизма, также давали лишь формы для этого.

Общие черты. 1. При различии сюжетов и их семантики объединяет обе территориальные группы привлечение чужеземной иконографии.

2. Другим объединяющим элементом, связанным как с образом жизни воинов-всадников, так и с их мифологией и эпосом, является образ всадника,

представленный в основном «статичными» фигурами (рис. 1.-11–14), хотя есть и «летающие» на конях всадники. Он соответствует реалиям и повседневной жизни, и духовного творчества.

3. Общей композиционной характеристикой антропоморфно-сюжетных изображений можно назвать их «наборность», что естественным образом вытекает из малых возможностей рассматриваемых форм торевтики.

4. С этим связана и другая общая черта – составление набора или «сюжета» из бляшек неодновременного изготовления («первичные» и «вторичные»).

Представляется, что «сюжет» создавался или, возможно, заказывался не ради того, чтобы зафиксировать устные предания, легенды, эпические песни, а тем более – не жанровые сцены, или просто украсить, скажем, пояс (в культуре многих народов он важен сам по себе, имеет особый статус и значение). Делалось это, возможно, с целью наглядного проявления, а значит, усиления той или иной семантической нагрузки, которую несло изображение. Замечу, что понимать сюжет мастер, его создавший, и владелец готового изделия могли по-разному, так как они могли быть этнически разного происхождения. Изначальная семантика сюжетов могла переосмысливаться и трактоваться по-новому, поэтому возникала потребность изготавливать «вторичные» изделия (и не один раз), худшего качества, но восполнявшие недостаточное количество «первичных».

Творческий подход как к производству (даже если оно не местное), так и к заказу или применению предлагаемых изделий всегда присутствует. Это было одной из основ развития и расцвета искусства, представленного в среде кочевников средневековой Евразии.

М.Г. Сулейменов, А.М. Илюшин

*Кемеровский государственный сельскохозяйственный институт
Кемеровский государственный технический университет, Кемерово*

КОНСКОЕ СНАРЯЖЕНИЕ В РАННЕМ И РАЗВИТОМ СРЕДНЕВЕКОВЬЕ НА ТЕРРИТОРИИ КУЗНЕЦКОЙ КОТЛОВИНЫ

Кузнецкая котловина представляет собой межгорную тектоническую впадину, с остепненной растительностью, расположенную в центральной и северо-западных частях Кемеровской области, субъекта Российской Федерации, в пределах верхнего и среднего бассейна реки Томи, площадью в 48 тыс. км², в области умеренных широт, с ярко выраженным резко континентальным типом умеренного климата. Располагаясь на границе Западной и Средней Сибири, в юго-восточной части Западной Сибири, представляет собой один из элементов Алтайско-Саянской горной системы. В силу уни-

кального природно-климатического разнообразия, территория Кузнецкой котловины в эпоху средневековья была привлекательной для различных групп населения владеющих, как правило, комплексным хозяйственно-культурным типом, где сочетались присваивающий и производящий формы хозяйствования и жизнеобеспечения. Естественные орографические границы, ограничивающие территорию Кузнецкой котловины, не являлись преградами и препятствиями для проникновения и перемещения человеческих коллективов в широтном и меридиональном направлениях (Илюшин А.М., 2005, с. 11–15, 158–167; Сулейменов М.Г., 2004, с. 37).

В настоящее время накопленный материал по средневековой истории Кузнецкой котловины представлен в подавляющем большинстве результатами раскопок археологических памятников. А из этой категории источников наибольшей информативностью, в силу закрытости комплексов, обладают результаты раскопок курганных могильников указанной эпохи. В силу выявленной в ходе комплексного аналитического подхода этнокультурной специфики данного региона все подкурганные захоронения были разделены на четыре археолого-этнографических комплекса (АЭК) по ведущему способу захоронения людей: погребения по обряду кремации на стороне; погребения по обряду ингумации; погребения по обряду ингумации с тушей или шкурой коня; погребения по обряду трупобожжения на месте захоронения, с тушей или шкурой коня (Илюшин А.М., 2005, с. 75–79). Материалы лишь трех АЭК можно привлекать для анализа эволюции конского снаряжения.

Выделенный местный этнический компонент на территории Кузнецкой котловины представлен АЭК погребенных по обряду кремации на стороне с конца V по XIV вв. Он зафиксирован на 23 погребально-поминальных памятниках, преобладающих в период раннего средневековья. О роли коневодства и использовании лошади в бытовых и военных целях на этих памятниках свидетельствуют костные остатки в поминально-погребальной обрядности (Илюшин А.М., 1997; 1999; 1998; 2005; Илюшин А.М., Сулейменов М.Г., Гузь В.Б., Стародубцев А.Г., 1992; и др.). В силу специфики обряда захоронения и помещения остатков кремации как в грунтовые могилы, так и на уровень погребенной поверхности значимых фрагментов от упряжи, кроме металлической фурнитуры, нашиваемой на ремennую основу, а также деревянной оснастки седла не сохраняется. Металлическую фурнитуру конской упряжи зачастую трудно отличить от той, которая украшала одежду человека и использовалась в его ремennых наборах. Поэтому ведущими атрибутами конской упряжи выступают уздечный набор (удила) и стремяна.

В комплексах конца V – середины VIII вв. были найдены железные удила упрощенной конструкции, однокольчатые, состоящие из двух звеньев с одним сомкнутым кольцом на каждом внешнем конце, стержневая псалия со скобой и

стремена ранних форм с пластинчатыми креплениями и узкими подножками. В середине VIII–X вв. конская упряжь сохраняет предметы, бывшие в обиходе в предшествующее время, но эти изделия становятся более разнообразными по конструкции и материалу. Наряду с однокольчатыми появляются двухкольчатые витые удила, звенья которых имеют два неподвижных кольца, расположенных в одной плоскости на внешних концах звеньев. Впервые фиксируются массивные железные и костяные, двудырчатые со скобами и без скоб, S-образные, Г-образные псалии. У пластинчатых стремян становится широкой подножка, а также появляются 8-образные стремена, которые тоже имели широкие подножки, укрепленные ребром жесткости. Кроме этого, появляются налобные и нагрудные бронзовые умбоновидные бляхи сердцевидной формы, которые украшали узду. В XI–XII вв. наблюдается наибольшее разнообразие форм предметов конской упряжи. Среди железных удил, как всегда, преобладают однокольчатые, но имеются и другие типы: комбинированные (имеющие два разных звена – однокольчатое и двухкольчатое, кольца которых расположены в одной плоскости на внешнем конце звена), двухкольчатые (звенья имеют два неподвижных кольца, расположенных в одной плоскости на внешних концах звеньев) и двухкольчатые витые (звенья имеют два неподвижных кольца, расположенных в одной плоскости на внешних концах звеньев). Железные псалии по форме относятся к двум типам – стержневые (в различном исполнении – S-образные, двудырчатые со скобами, с «башмаками» и «головками») и большие кольчатые. Железные стремена продолжают традиции предшествующей стадии и относятся, по системе крепления, к двум типам – восьмеркообразные и пластинчатые, которые характеризуются подтреугольной и арочной формами и имеют широкие и узкие подножки. В XIII–XIV вв. железные однокольчатые удила имеют большие кольчатые псалии, а стремена представлены лишь одним типом – восьмеркообразные арочной формы с широкими подножками.

Второй по величине АЭК погребенных по обряду ингумации с тушей или шкурой коня зафиксирован на 20 памятниках развитого средневековья начиная с II тыс. н.э. (Илюшин А.М., 1993; 2004, с. 20–33; 2005, с. 97; 2005а, с. 6–21; и др.). Специфика погребального обряда – захоронения в сопровождении туши или шкуры лошади – позволяет достоверно устанавливать факт наличия узды, седел и стремян – основных элементов деталей снаряжения для верховой езды человека на лошади, а также взаиморасположения деталей узды по металлическим остаткам крепящихся элементов. В XI–XII вв. предметы конской упряжи этого АЭК достаточно разнообразны по своим формам. Железные удила представлены двумя типами – однокольчатыми и двухкольчатыми. Железные псалии относятся к двум типам – кольчатым и стержневым, но в одном случае зафиксирован факт их дублирующего использования.



Рис. 1. Предметы конского снаряжения эпохи средневековья из Кузнецкой котловины

Наряду с железными имеются также костяные и комбинированные (кость и железо) стержневые псалии с окончаниями в виде «рыбьего хвоста». Железные стремена, по системе крепления, относятся к двум типам – восьмеркообразным и пластинчатым, которые имеют подтреугольную и арочную формы, а также широкие и узкие подножки. Характерными именно для этого АЭК являются железные крепления седла. В XIII–XIV вв. предметы конской упряжи представлены целыми изделиями и фрагментами железных удила и псалий, а также традиционными штыреобразными креплениями седла. Удила относятся к двум типам – однокольчатые и двукольчатые, витые. Псалии тоже относятся к двум типам – кольчатые (большие и малые) и стержневые (S-образные, двудырчатые со скобами, с «башмаками» и «лопастями»).

Как продолжение функционирования двух предшествующих АЭК в XIII–XIV вв. на территории Кузнецкой котловины на шести памятниках фиксируется новый АЭК погребенных по обряду трупообожжения на месте захоронения как человека, так и сопроводительного захоронения коня (Илюшин А.М., 2005, с. 105; Илюшин А.М., Сулейменов М.Г., 1998; и др.). Предметы конской упряжи представлены фрагментами железных удила, псалий, стремян и штыреобразными креплениями седла. Железные удила относятся к разным типам – однокольчатые и двукольчатые, витые и без этого признака. Железные псалии представлены двумя типами – кольчатые (большие и маленькие) и стержневые (со скобами и без скоб). Железные стремена относятся к типу восьмеркообразных, имеют арочную форму и широкие подножки.

Поскольку для характеристики эпохи средневековья Кузнецкой котловины исторические и эпиграфические источники имеют приблизительное, по локализации, отношение, а памятники изобразительного творчества, с изображениями всадников либо взнузданных и оседланных лошадей, отсутствуют, самым достоверным источником для реконструкции способов использования лошадей и упряжных форм остаются результаты раскопок курганных могильников второго АЭК для эпохи средневековья. Реконструкция упряжи по сопроводительному инвентарю второго АЭК позволяет, с опорой на фиксацию металлических элементов крепления узды и из взаиморасположения в погребениях, утверждать о степени определенного прагматизма в погребальной обрядности – для реконструкции типов оголовья представлено минимальное число крепежных деталей узды (сочетания удила и псалиев с крепежными элементами – приемниками-распределителями ремней); для реконструкции упряжи для верховой езды – минимальное количество элементов крепления и оформления седла (1–2 стремени, подпружные пряжки, детали скрепления деревянных частей седла) (Илюшин А.М., 2005, табл. 5.-107–114; 8.-64–79; 14.-1–19; 16.-37–45, 58–61; 18.-44–59). Все это позволяет утверждать, что при всех возможных способах использования и обращения с лошадью как аборигенное население Кузнецкой котловины, так и мигранты начала – середины II тыс. н.э. использовали ее в подавляющем большинстве для верховой езды и в быту. Для этого не требовалось долго-

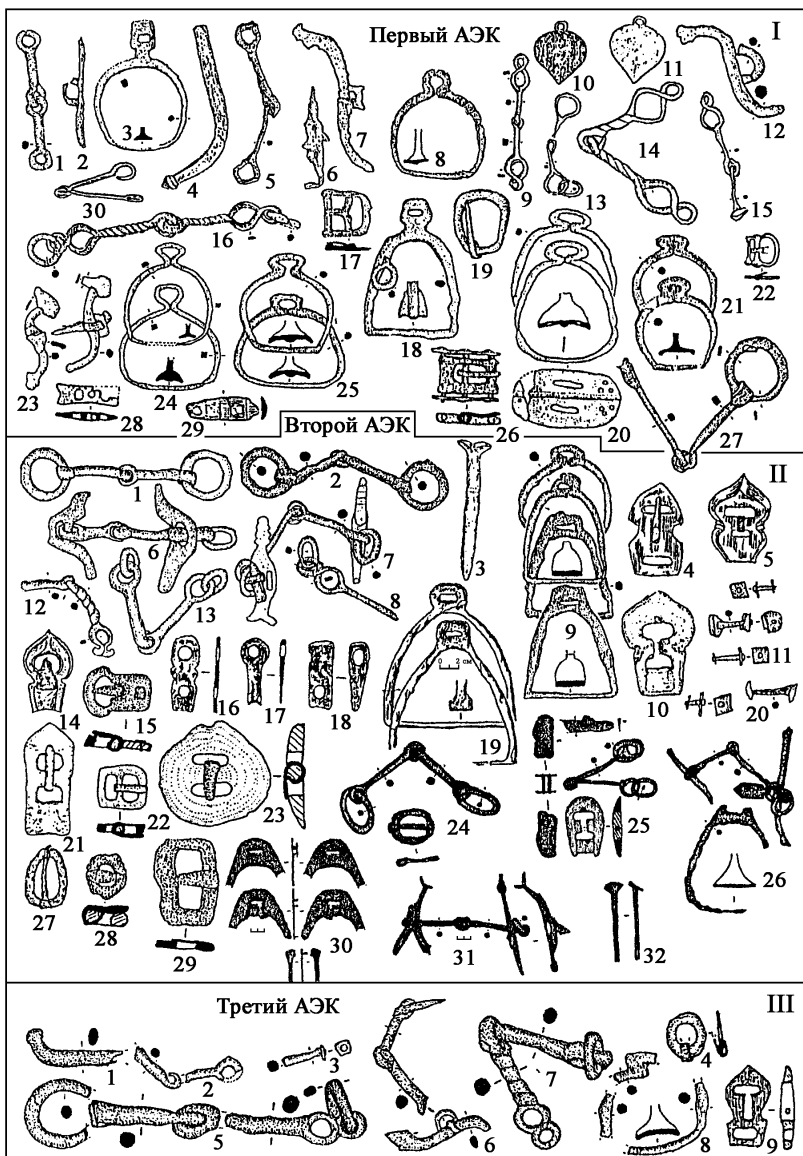
временное и «строгое» управление лошастью, о чем свидетельствуют простые по конструкции удила и предположительное существование мягких форм седел с подпружинным закреплением. Использовалась лошадь и в охотничье-боевой обстановке, когда предъявляются повышенные требования к управляемости и подчиненности поведения лошади манипуляциям всадника. Об этом свидетельствуют, на уровне реконструкции, возможные способы оформления оголовья (уздечки с наносными, нащечными, налобными, заушными и подчелюстными ремнями, в сопровождении разнообразных «тройников»), когда в конструкциях сборных удил используются «утраченные» штыревые псалии во внутренних кольцах удил с 8-образным окончанием, либо удила дополнены в различных сочетаниях скобчатыми псалиями, где элементы внешних колец звеньев удил и конструкции дополнительных креплений псалий позволяют предполагать полный комплект ремней для надежного закрепления узды на голове лошади. Увеличение металлических деталей крепления деревянных остовов седел и комплекты стремян в закрытых комплексах сопроводительных захоронений лошадей второго АЭК служат дополнительным аргументом в пользу приведенной выше интерпретации.

К.А. Руденко

Национальный музей Республики Татарстан, Казань

СНАРЯЖЕНИЕ ВЕРХОВОГО КОНЯ ВОЛЖСКОЙ БУЛГАРИИ XI–XII вв. И СИБИРСКИЕ АНАЛОГИИ

Изучение снаряжения болгарского верхового коня XI–XII вв. отдельной научной проблемой не рассматривалось. Те или иные вопросы затрагивались в работах по военному делу (см., например: Медведев А.Ф., 1966), но в большей степени касались более раннего периода – VIII–IX вв. (Казаков Е.П., 1992).

Обращение к этой теме связано и с тем, что в последние годы в болгарских древностях выявлен пласт изделий, связанных с аскизской культурой (Кызласов И.Л., 2001), хотя сам факт этого был отмечен существенно раньше (Кызласов И.Л., 1983). Большая часть болгарских находок связана с деталями конской упряжи (Руденко К.А., 2001). Стоит отметить и то, что среди рассматриваемых изделий встречены как оригинальные аскизские, так и болгарские. Мы привлекаем в данном случае только те из них, которые являются болгарскими.

Рассмотрим категории, связанные со снаряжением коня и всадника (Кирпичников А.Н., 1973, с. 10): удила, оголовье, узда, седла, стремяна, плети, подпружинные пряжки, застежки от пут и недоуздка, ледоходные шипы, подковы.

Удила встречены нескольких типов. Наиболее распространенными были кольчатые двусоставные удила. Кольчатые удила с одним грызлом встречаются значительно реже. Выделяются удила со стержневидными и пластинчатыми

псалиями (последние с «сапожковым» окончанием). Судя по набору железных накладок, варианты соединения ремней оголовья и удила с такими псалиями в ряде случаев аналогичны известным в аскизской культуре (Кызласов И.Л., 1983, с. 118, табл. XXX и сл.).

В целом оголовные ремни конской узды (затылочный, подчелюстной, нащечный, наносный, подгубный) имели соединительные металлические детали-распределители (разделители) или скрепители ремней (Кирпичников А.Н., 1973, с. 21). Бронзовые «тройники», как правило, для этих целей не используются, а им на замену пришли скрепители из колец с железными обоймами или накладками с зажимами. В этом случае оголовье не имело налобного и подгубного ремней (Кирпичников А.Н., 1973, с. 21).

Наносные султанчики имеются в небольшом количестве.

Булгарские **седла** в целом виде нам не известны. Тем не менее определенное представление о них можно получить из анализа костяных обкладок лук (?) седла. Известны и мелкие железные детали от седел типа, опубликованного И.Л. Кызласовым (1983, с. 119, табл. XXXI.-10).

В рассматриваемый период наибольшее распространение получили **стремена** арочной формы с килевидным завершением (близки типам VII, IX; IXa по А.Н. Кирпичникову (1973, с. 45, рис. 29). Известны они и в сибирских материалах (Кызласов И.Л., 1983, табл. XVI).

Плети можно реконструировать по сохранившимся металлическим или костяным частям. Это, как правило, затыльники рукоятей из бронзы или кости. Костяные затыльники в основном бочонковидной формы с выступом (тип III по А.Н. Кирпичникову (1973, с. 74)). Имеются и шаровидные затыльники с цилиндрической обоймой. Металлические затыльники в некоторой степени перекликаются с последними, поскольку представляют собой цилиндрическую орнаментированную трубку, иногда с утолщением на конце в виде головки птицы (?). Аналогичные им имеются в аскизской культуре (Кызласов И.Л., 1983, с. 106, табл. XVIII.-1–5) и в древнерусских материалах (Кирпичников А.Н., 1973, с. 74).

Подпружные пряжки достаточно стандартны и устойчивы по форме с X по XV в. (ср.: Кирпичников А.Н., 1973, с. 77, рис. 43) и на большой территории.

Характерны **застежки от пут и недоуздка**, выполненные из кости. Они универсальны и стандартны по форме для большой территории, включая Сибирь и Восточную Европу (Кирпичников А.Н., 1973, с. 78, рис. 44). Бытовали они большой период времени.

Имеются в коллекции и **ледоходные шипы**, аналогичные древнерусским (Кирпичников А.Н., 1973, с. 81, рис. 47). Трудно идентифицировать **подковы**, поскольку стратифицированных булгарских находок в опубликованных материалах практически нет.

Таким образом, булгарский комплекс снаряжения верхового коня сложился под влиянием различных традиций и отражает как процессы его эволюции на этой территории, так и существенную роль заимствований в этой области.

**КОСТЮМНЫЙ КОМПЛЕКС
(ОДЕЖДА) КОЧЕВНИКОВ
ЕВРАЗИИ КАК ЭТНИЧЕСКИЙ
И СОЦИАЛЬНЫЙ ПОКАЗАТЕЛЬ**



А.Л. Кунгуров

Алтайский государственный университет, Барнаул

НОЖНЫ СТАРОАЛЕЙСКОЙ КУЛЬТУРЫ

Отсутствие мерзлоты и относительно неглубокие могильные ямы в грунтовых некрополях староалейской культуры не способствуют сохранности органики, особенно изделий небольших размеров. Однако при наличии бронзового предмета, органика, пропитанная окислом меди, консервирующем окружающие материалы, доходит до исследователей в удовлетворительном состоянии. Прежде всего это касается ножен ножей и кинжалов, которых на настоящее время известно семь. К ранней группе относятся изделия из погребения №15 могильника 1 МГК-1, погребений №10 и 13 могильника 3 МГК-1; к периоду «стабилизации» староалейской культуры отнесены находки из могил 32, 38, 56 и 62 памятника Староалейка-2 (Кирюшин Ю.Ф., Кунгуров А.Л., 1996; Кунгуров А.Л., 1999). Анализ этих материалов позволяет сделать достаточно интересные наблюдения, касающиеся военного дела и деталей костюма «староалейских» воинов.

Как уже упоминалось, наиболее ранние находки происходят с археологического комплекса МГК-1, содержащего два обширных раннестароалейских некрополя – могильники 1 и 3. Хронология комплекса (конец IV–V вв. до н.э.) подтверждается многочисленными датирующими предметами из бронзы, прежде всего крупными петельчатыми зеркалами с бортиком и наконечниками стрел (Абдулганеев М.Т., Кунгуров А.Л., 1990). Часть найденных изделий, по нашему мнению, можно определить как своеобразный боевой комплекс, связанный с кинжалом.

Наиболее показательны материалы погребения №15. Железный кинжал с бронзовым навершием в деревянных ножнах находился в районе верхней части правого бедра, перекрытый кистью правой руки и крылом таза. Судя по его положению, он был прикреплен к бедру умершего и после распада мягких тканей и органики упал плашмя на пол погребальной камеры на лицевую сторону. Ножны в достаточной для реконструкции степени сохранились благодаря помещенному в них же бронзовому ножу. Длина деревянного футляра 21 см ширина 3 см (на 3 см длиннее и на 1 см шире клинка кинжала). Боковые лопасти, характерные для ножен этого периода времени, не сохранились в достаточной степени как и нижняя концевая часть (рис. 1.-1). На лицевой стороне изделия, примерно на середине, вырезан дополнительный карман, куда был вложен бронзовый нож с деревянной рукоятью (реконструирована по плохо сохранившимся остаткам).



Рис. 1. Реконструкция предметов вооружения: 1, 4, 7, 9 – из погребения 15 могильника 1; 2, 5, 10 – погребения 10; 3, 6, 8 – погребения 13 могильника 3 археологического комплекса Малый Гоньбинский Кордон-1

Судя по полевым наблюдениям, для удобства размещения рукояти в передней плоскости ножен был устроен соответствующий ей по пропорциям желобок. Ножны состояли из двух частей: футляр с вырезанной полостью для клинков кинжала и ножа, напоминающий пенал вытянутой формы, и задней крышки. Видимо, скрепление между собой этих частей осуществлялось с помощью боковых «крыльев» с отверстиями (склеивание, связывание). Подобную структуру соединения футляра и задней крышки имели костяные ножны, обнаруженные автором в каменско-староалейском памятнике Усть-Иштовка-1 (Кунгуров А.Л., Тишкин А.А., 1996). От крепежного ремня, охватывающего бедро воина и фиксирующего кинжал (Кубарев В.Д., 1987; 1981), сохранилась только застежка из резца кабана с отверстием (рис. 1.-1).

Два других изделия не содержали оружия для хранения которого предназначались и частично уцелели благодаря наличию бронзовых ножей (рис. 1.-2, 3). Ножи были помещены также на лицевую плоскость, но по иному принципу, который зависел от того, что ножны имели иные формы. Достоверно реконструируется только их нижняя половина, представляющая из себя деревянный футляр с задней крышкой, обтянутой кожей. В могиле 10 могильника 3 МГК-1 кожаный чехол ножен имел на тыльной стороне рельефный стык с парными отверстиями, сквозь которые был пропущен шнур, стягивающий его. Подобным образом был стянут и нижний торец ножен. Сам шнур, судя по сохранившимся кончикам, был выпущен из изделия для крепления к ноге (рис. 1.-2). На лицевой стороне в коже сделано 11 поперечных надрезов, в которые вставлен бронзовый нож. Лезвие пропущено в получившиеся «глухие ремешки» «через раз» и держалось там достаточно прочно.

Таким образом, на ножнах этого типа нет нижней пары боковых лопастей. Однако это не исключает возможность их наличия в верхней половине изделия, которая не скрепляется кожаным чехлом. Создается впечатление, что он предназначен исключительно для ножа. Это подтверждается особенностями изделия из могилы 13, где кожаный чехол не закрывает ножны ни снизу, ни сверху (рис. 1.-3). Отличия также заключаются в помещении «шнурованного стыка» на лицевую сторону ножен. В его верхней части прослежен фигурный овальный вырез для удобства вставления между кожаным чехлом и деревянным футляром бронзового клинка ножа, кончик которого высовывается из-под нижнего края чехла. Как и в изделии из могилы 10, шнур выпущен для крепления к ноге. В обоих случаях деревянные основы ножен («пеналы») аналогичны друг другу и изделию из погребения 15 могильника 1 МГК-1.

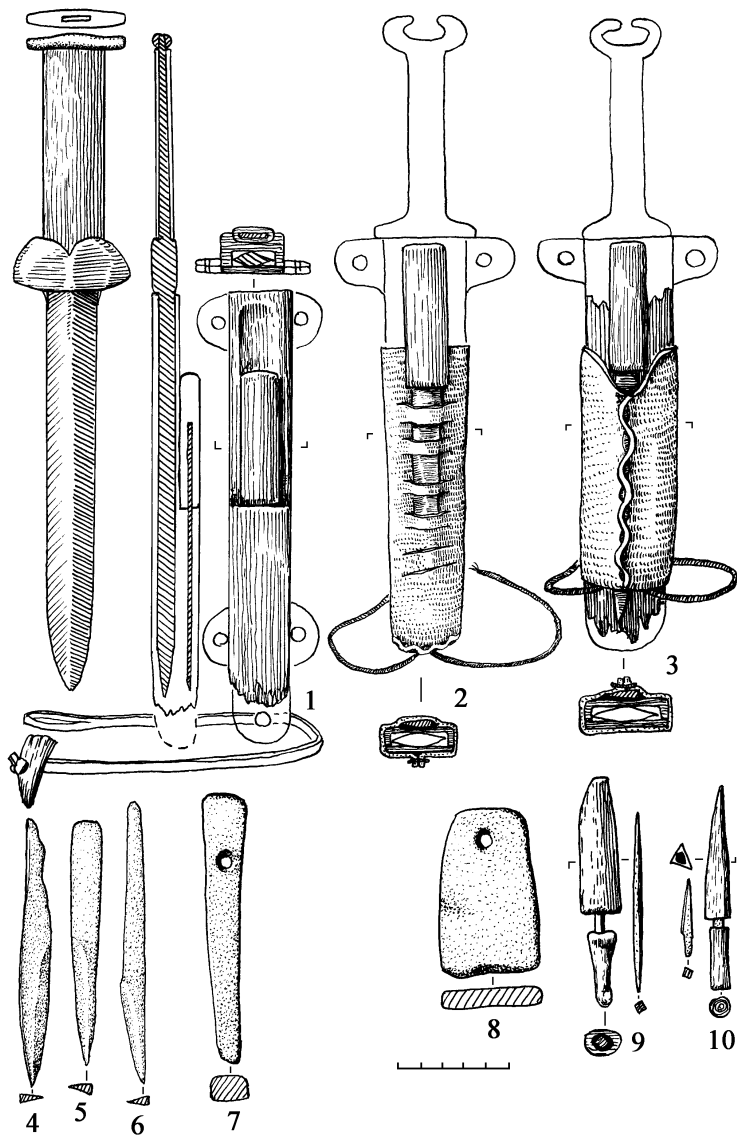
Кроме кинжалов и ножей, на наш взгляд, к комплексу следует отнести каменные оселки, прикрепленные к поясу рядом с ножнами (рис. 1.-7, 8) и

бронзовые шилья с рукоятями, помещенные в деревянный (мог. 15 могильника 1 МГК-1) и костяной (мог. 10 могильника 3 МГК-1) футляры (рис. 1.-9, 10). Оселки для затачивания кинжалов не очень эффективны, так как изготовлены из плотного незернистого камня. Клинки кинжалов, судя по находкам из могильника Староалейка-2, о которых речь пойдет далее, вообще не затачивались, так как предназначены для колющего удара и имеют достаточно толстые и тупые кромки. Для выведения, правки и подтачивания лезвия бронзовых ножей упомянутые оселки удобны и функциональны. Бронзовые шилья из погребений МГК входят в воинский набор, видимо, как ремонтный инструмент для починки оружия и амуниции после боестолкновения. Интересно то, что эти изделия встречаются в таком виде (с рукоятями и футлярами) только в захоронениях с оружием ближнего боя.

По мнению автора, бронзовые ножи, находящиеся в одних ножнах с кинжалом, не являются орудием труда (рис. 1.-4–6). Скорее всего, это изделия, применяющиеся в реальной боевой практике кочевников скифского времени для добивания поверженного противника, намеренного калечения и скальпирования (возможно также, что это разновидность посмертного унижения противника, который погиб не от боевого оружия, а от ножа). Отчасти схожее назначение имели средневековые ножи – «мизерекордиа». Свидетельств подобного отношения к раненым и пленным достаточно и по письменным источникам (Геродот, 1972), и по материалам погребений (Бородовский А.П., 1997). Не исключен факт использования этих ножей в «воинских» жертвоприношениях и ритуалах.

Четыре кинжала из могильника Староалейка-2, датирующегося V–IV вв. до н.э. и относящегося к расцвету староалейской культуры (период «стабилизации») (Кирюшин Ю.Ф., Кунгуров А.Л., 1996; Фролов Я.В., 2004), имеют разную степень сохранности ножен и их фурнитуры. Железный кинжал с кольцевым навершием из могилы 32 (рис. 2.-1) почти полностью разрушен коррозией. От деревянных ножен остались лишь следы, зато достаточно полно сохранился нижний крепеж из свернутого в трубку кожаного ремня. В качестве застежки использовалась пластина резца кабана, заполированная от длительного употребления. Между застежкой и оконечностью ножен размещалась бронзовая полуовальная пронизь и просверленный резец сурка (рис. 2.-1). Практически не сохранились, несмотря на наличие целого бронзового кинжала, кожаные ножны из могилы 38. В качестве застежки нижнего крепежного ремня там использовано изделие – «модель скифского лука» со сквозным отверстием для кожаного шнура круглого сечения, фрагмент которого сохранился внутри (рис. 2.-2).



Рис. 2. Реконструкция ножен: 1 – из погребения №32; 2 – погребения №38; 3– погребения №56; 4– погребения №62 могильника Староалеика-2

Наиболее впечатляющее изделие – кинжал в ножнах из могилы 56. Ножны состоят из деревянной основы-«пенала» с задней крышкой, полностью обтянутые кожей. Лицевая часть чехла оформлена из цельного куска с декоративными парными лопастями в верхней части. Обратная сторона не столь аккуратна и довольно коряво сшита из нескольких кусков. Кожей покрыта вся деревянная основа, включая верхние лопасти, куда помещается зооморфное перекрестие кинжала. Крепление к поясу осуществлялось за счет узкого поперечного ремешка, вшитого в чехол с обратной стороны верхней части ножен (рис. 2.-3). Нижних лопастей, как и у обтянутых кожей ножен с МГК-1, не было, что подтверждает их использование для скрепления половинок деревянного футляра. В нижней части фиксируется крепежный ремень с двумя бронзовыми ворворками разного диаметра, вложенными друг в друга и закрытыми кожаной «шайбой», сквозь которую проходит ремешок, образующий петлю. После оборота вокруг бедра, по-видимому, петля зацеплялась за бронзовую уплощенную бляшку – пуговицу, пришитую к нижней части ножен. Рукоять кинжала находилась на тонком листе кожи подтреугольной формы. Интересно то, что сам кинжал имел короткий сломанный клинок, вновь заточенный для нанесения колющего удара, но сами ножны предназначались для полноценного изделия.

Из могилы 62 происходит самый необычный из охарактеризованной серии железный кинжал. Достаточно уверенно его реконструировать сложно, но тем не менее четко выделяется подпрямоугольное утолщенное навершие, остатки приклепанного деревянного перекрестия и деревянных ножен ромбического сечения, скрепленных верхними и нижними парами лопастей с помощью железных заклепок. С лицевой стороны кинжала на навершие рукояти прикреплена бронзовая соляная бляшка из шести полусфер (рис. 2.-4). Сохранились остатки нижнего крепежного ремня, который охватывал правую бедренную кость умершего. Ремешок круглого сечения был украшен четырьмя бронзовыми пронизьями, в качестве застежки использовалась двухлопастная бляшка.

Обращает на себя внимание отсутствие ножей – «мизерокордиа», которые имелись на всех ножнах МГК-1. Видимо, это объясняется достаточно мирными отношениями в регионе и отсутствием реальной боевой воинской практики.

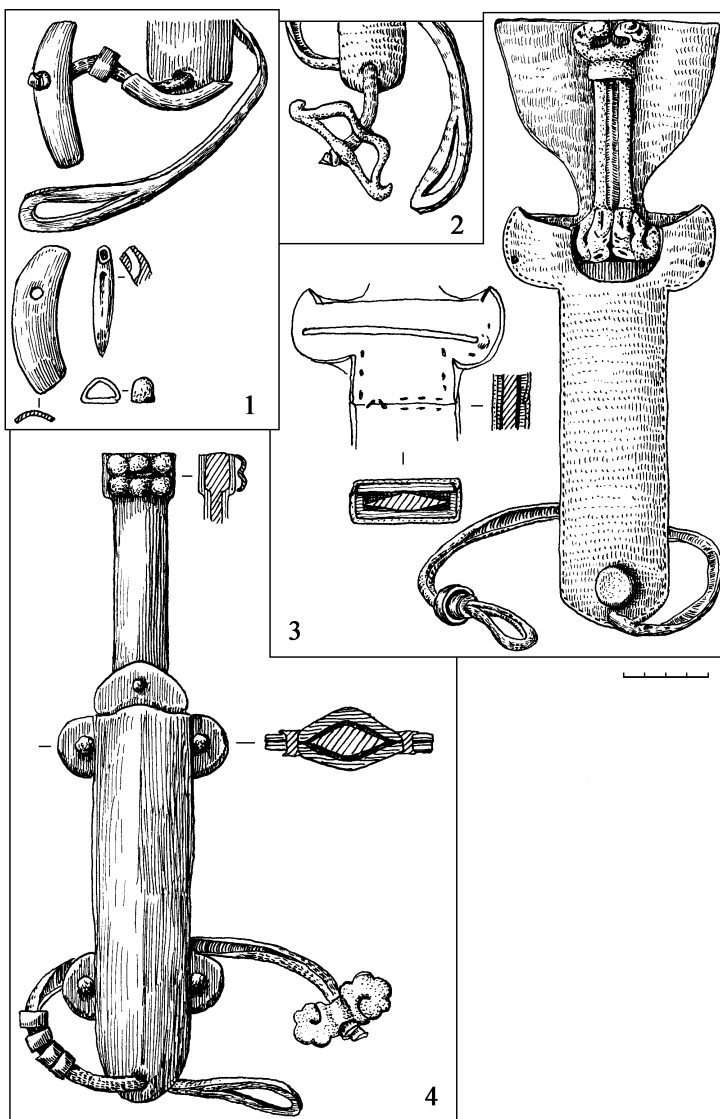
Кроме своего практического назначения, кинжал и его ножны играли роль достаточно выразительного знакового и декоративного элемента воинского костюма, подчеркивая высокое социальное положение его владельца.

А.П. Уманский, П.И. Шульга

*Барнаульский государственный педагогический университет,
Лаборатория археологии и этнографии
Южной Сибири ИАиЭт СО РАН, Барнаул*

ПОЯСНЫЕ ПРЯЖКИ-ЗАСТЕЖКИ СКИФСКОГО ВРЕМЕНИ НА АЛТАЕ*

Поясные пряжки-застежки на Саяно-Алтае нельзя отнести к массовым находкам, но они довольно широко распространены в восточной части скифского мира и могут стать значимой категорией вещей для решения вопросов, касающихся костюма, снаряжения верховой лошади, а также миграций населения и синхронизации удаленных комплексов.

Встречаются пряжки неравномерно. Так, в Горном Алтае они практически отсутствуют, за исключением трех-четырех экземпляров из Юстыда и Уландрыка, справедливо связанных В.Д. Кубаревым с влиянием соседствующих культур Тувы и Монголии (рис. 2.-7, 8, 10) (Кубарев В.Д., 1987, с. 82; 1991, с. 92). Литые поясных пряжек зафиксировано на Катуня (рис. 2.-9; Шульга П.И., 1992), но и эта, несомненно, значимая находка, по всей видимости, связана с влиянием быстрианской культуры, поскольку поселение Аскат-2 находится неподалеку от границы ее распространения.

Шесть пряжек найдено на равнине северных предгорий, включая четыре из быстрианских погребений (рис. 2.-1, 3, 4, 6; Бийск-1, Енисейское-4, Солонька, Юбилейный-2), и одна несколько южнее – в Сибирке-1 (рис. 2.-2) (Завитухина М.П., 1961; Абдулганеев М.Т., Тишкин А.А., 1999; Абдулганеев М.Т., Кунгуров А.Л., 1996; Абдулганеев М.Т., 1996; Могильников В.А., Уманский А.П., 1981; Полосьмак Н.В., 1990). Остальные 14 связываются с каменной культурой. При этом, за исключением трех из Калистратики и Казенной Заимки-1 (рис. 1.-12–14) (Уманский А.П., 1970; Лузин С.Ю., Тишкин А.А., 1999), все они найдены на могильниках Новотроицкое-1, 2 (рис. 1.-1–11; Уманский А.П., 1997; Могильников В.А., 1997). К сожалению, обработка этих материалов не вполне завершена и рисунки пяти пряжек (рис. 1.-3, 4, 6, 7, 11) следует принимать как близкие к оригиналам, но не совсем точные изображения. Несколько пряжек известно в Быстровке-3, но материалы этого могильника опубликованы слишком кратко, чтобы составить верное представление о датировке всех найденных там экземпляров (Дураков И.А., Мжельская Т.В., 1995).

* Работа выполнена при поддержке РФГФ (проект №05-01-01191).



Рис. 1. Поясные пряжки застёжки каменной культуры: 1, 5, 8, 9 – Новотроицкое-1; 2–4, 6, 7, 10, 11 – Новотроицкое-2; 12, 13 – Казенная Заимка-1; 14 – Калистратиха (по: Уманский А.П., 1997; Могильников В.А., Уманский А.П., 1999; Лузин С.Ю., Тишкин А.А., 1999; Уманский А.П., 1970; 1, 2, 5, 8–10 – публикуются впервые или даны в уточненной прорисовке)

В примыкающей с востока староалейской культуре их пока не встречено. Лишь в Туве и, очевидно, Монголии пряжки-застежки представлены в значительном количестве. Опубликованные ранее отдельные экземпляры из погребений каменной культуры традиционно датировались в рамках IV–II вв. до н.э., но их существенное удревление до 2-й половины VI–V вв. до н.э. (Уманский А.П., Шульга П.И., 1999; Шульга П.И., 2004) позволяет рассматривать данную серию в совокупности с пряжками и материалами других синхронных культур Алтая, Тувы и Монголии.

Основная конструктивная особенность поясных пряжек-застежек в том, что почти все они имеют на дужке приемника неподвижный выступающий или отогнутый вперед шпенек («крючок», «язычок»). Такое расположение шпенька предполагает определенный способ застегивания, неоднократно зафиксированный как на Алтае, так и в Туве (рис. 2.-1, 7, 13). В установленных случаях поясные пряжки крепились слева. Нет сомнений в их происхождении от подпружных пряжек раннескифского времени, располагавшихся также на левом боку лошади. И это вполне естественно, поскольку основное практическое назначение пояса всадника (затягивание и фиксация) совпадало с назначением подпруги в сбруе его коня. Однако в подпруге VII–V вв. до н.э. обычно присутствует вторая пряжка-блок без шпенька, позволяющая уменьшить нагрузку на шпенек застежки. Она крепилась на правом ремне. Данная конструкция в подпруге, по-видимому, определила два основных типа фиксации поясов скифского времени. Первый (самый ранний) тип предполагает затягивание пояса при помощи расположенной, как правило, справа (как в подпруге) бляхи-блока с отверстием, через которое пропускается ремень. Второй тип предполагал застегивание при помощи расположенной слева (как и в подпруге) пряжки-застежки. случаев совместного нахождения бляхи-блока и пряжки-застежки на поясах авторам не известно. Во избежание недоразумений отметим, что бляхи без смещенного к одной из сторон отверстия, иногда встречающиеся в комплекте с пряжками-застежками (Юбилейный-2 и др.), не использовались как блоки и имели иное назначение. Воины-всадники затягивали пояса, используя лишь один из двух элементов (пряжка-застежка или блок) подпружного соединения сакральной сбруи. Происходило ли это вследствие практической нецелесообразности применять рассчитанную на большие нагрузки сбруйную систему, или ее использование в поясе не допускалось по причине более низкой сакральности пояса и статуса самого воина, сказать трудно. Следует отметить, что данные выводы распространяются прежде всего на пояса с сохранившейся фурнитурой.

По всем данным, поясные пряжки происходят от подпружных, но имеют свою, во многом еще не ясную линию развития. Несмотря на нахождение в одном некрополе, новотроицкие пряжки отличаются чрезвычайным разнообра-

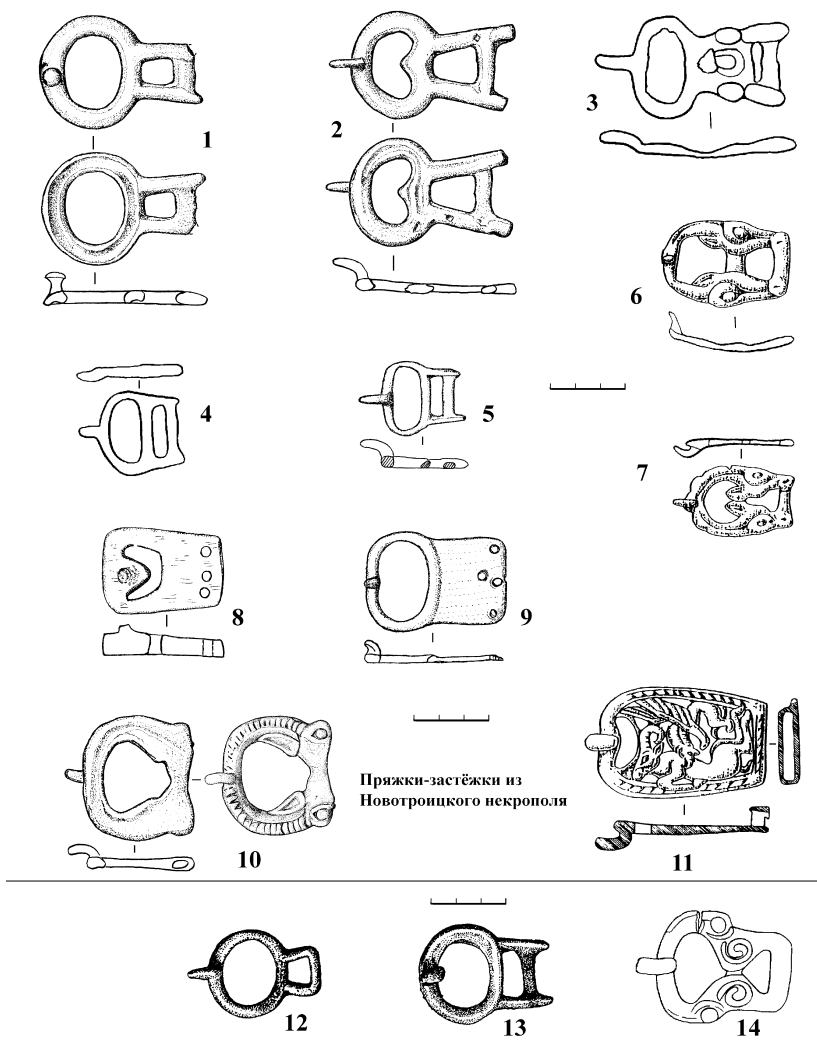
разием. Наиболее ранняя из них, найденная в комплексе с бабочковидной бляшкой и крепившимися на поясе сбруйными бляхами по конструкции, воспроизводит раннескифский стандарт с крупной желобчатой в разрезе приемной петлей, грибовидным шпеньком и рамчатым щитком (рис. 1.-1; Могильников В.А., Уманский А.П., 1999). Подчеркнем, это не переиспользованный экземпляр, а особая, характерная для своего времени форма – дужка ее уже почти не приострена в передней части, а рамчатый щиток имеет удлинённые пропорции, как и у двух других поясных пряжек (рис. 1.-2, 3). Раннескифские черты (слабо выраженный желобок на оборотной стороне и сердцевидная форма приемника) сохраняются и у двух пряжек (рис. 1.-2, 10). Одна из пряжек имеет сплошной щиток с отверстиями для пришивания и конструктивно аналогична роговой (рис. 1.-8, 9). Другая – фактически воспроизводит кольчатые и изначально не имела щитка (рис. 1.-10). Совершенно по-иному устроена замечательная ажурная пряжка со сценой терзания (рис. 1.-11), синхронная комплексам типа Пазырык-2 и кургана №3 Бийск-1. По конструкции она близка известному типу роговых пряжек со специфическим способом пришивания к ремню и небольшим отверстием для пропуска ремня (Кунгуров А.Л., Тишкин А.А., 1996, рис. 1.-3), но имеет отогнутый вперед шпенек (крючок).

Если исходить из тезиса функциональной и семантической близости пояса и конской сбруи (в частности, подпруги), то логично было бы предположить синхронные изменения в развитии поясных и подпругных пряжек на той или иной территории как в конструкции, так и в оформлении. Однако это не так. Во-первых, несмотря на фиксируемое по оленным камням повсеместное распространение сакрализованных поясов на всей территории формирования раннескифской культуры, поясная фурнитура появляется только в захоронениях ее завершающего этапа (2-я половина VII – начало VI вв. до н.э.). При этом ни на одном раннескифском поясе (по крайней мере, в азиатской части) нет характерных для сбруи пряжек-застежек. Их функции выполняют расположенные справа (как и блоки на подпруге) бляхи с отверстием для пропуска ремня. Собственно пряжки-застежки появляются еще позже, примерно к середине VI в. до н.э., с распадом раннескифской культуры, во время сложения самых ранних быстрианских, каменных и синхронных им комплексов из Тувы. Наиболее ранней может считаться пряжка с отогнутым вперед шпеньком в кургане из Сибирки-1 (1-я половина VI в. до н.э.), где в погребальном обряде и инвентаре еще отчетливо видны раннескифские черты. Особый интерес представляет пряжка из поясного набора в быстрианском кургане №2 могильника Юбилейный-2 (рис. 2.-2). Там она найдена в комплексе с роговыми псалиями, использовавшимися, по всей видимости, как трехдырчатые (Могильников В.А., Уманский А.П., 1981).

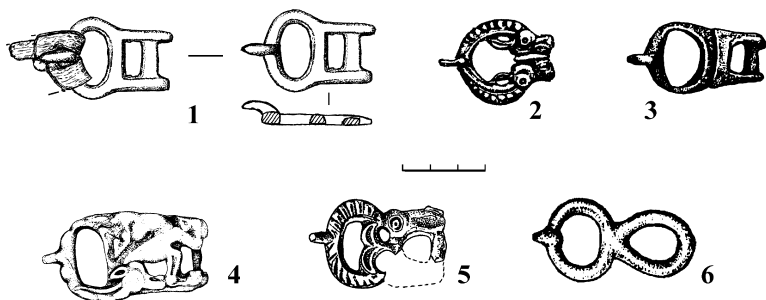

пряжки-застёжки из предгорий Алтая

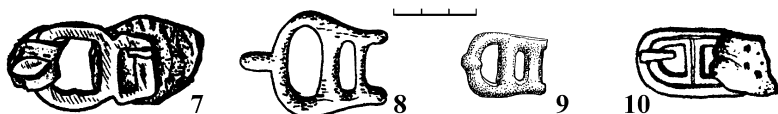

пряжки-застёжки из Горного Алтая



Рис. 2. 1–10 – поясные пряжки-застежки из предгорий и Горного Алтая;
 12, 13 – способы застегивания подпружной и поясной пряжек;
 11 – подпружная пряжка из II Туэктинского кургана (по: Могильников В.А.,
 Уманский А.П., 1981; Полосьмак Н.В., 1990; Завитухина М.П., 1961; Абдулганеев М.Т.,
 Кунгуров А.Л., 1996; Абдулганеев М.Т., Тишкин А.А., 1990; Абдулганеев М.Т., 1996;
 Кубарев В.Д., 1987, 1991; Шульга П.И., 1995; Руденко С.И., 1960; Троицкая Т.Н.,
 Бородовский А.П., 1994; Семенов В.А., 1997)

К несомненно ранним комплексам относятся захоронения с пряжками в кургане №12 могильника Бийск-1 и каменском кургане №15 могильника Ново-троицкое-1 (рис. 1.-1; 2.-3). Не позднее 2-й половины VI в. до н.э. должны датироваться пряжки из могильников Дужерлиг-Ховузу-1, Даган-Тэли-1 и Саглы-Бажи-1 в Туве (Грач А.Д., 1980, рис. 62.-2; 65.-2; 67). В это же время подобные с выступающим или отогнутым вперед шпеньком пряжки появляются в сбруе Туэкты-2 и Башадара-2 (рис. 2.-11; Руденко С.И., 1960, табл. XL-4, СІХ-5; Марсадолов Л.С., 1998, с. 13, 22), но, судя по имеющимся материалам, в пазырыкской культуре поясные пряжки-застежки не получили распространения и пояс продолжали завязывать при помощи бляхи с отверстием, которая могла заменяться прорезью в ремне.

Складывается чрезвычайно любопытная ситуация. В пазырыкской культуре, где в большом количестве представлены подпружные пряжки со шпеньками («язычками») разной направленности, в поясах такая конструкция не применялась. В соседних же быстрянской и каменной культурах, где были распространены поясные пряжки-застежки, этот принцип почти не использовался при затягивании подпруги. В быстрянской культуре более чем в 25 захоронениях с конским снаряжением авторам известно лишь три подпружных пряжки с обращенным назад шпеньком (язычком) в могильниках Майма-19, Красный Яр и, предположительно, Енисейское-4 (Киреев С.М., 1992, рис. 2.-6; Абдулганеев М.Т., Кунгуров А.Л., 1996, рис. 1.-2; Абдулганеев М.Т., Тишкин А.А., 1999, рис. 2.-3). В каменной культуре более чем в 20 захоронениях, содержащих сбруйные наборы, по имеющимся материалам фигурирует лишь одна роговая пряжка с выступающим язычком (рис. 2.-12; Троицкая Т.Н., Бородавский А.П., 1994, табл. XXX-12). Остальные сбруйные наборы или не имели подпружных пряжек, или в них входили использовавшиеся в качестве блоков различные бляхи с отверстием, кольцевые или подковообразные подпружные пряжки без шпеньков (Уманский А.П., 1992, рис. 6.-4; и др.). Значительность выборки (более 45 разрозненных или полных наборов) позволяет констатировать существование принципиальных различий в способе фиксации поясов и подпружных ремней на равнине и в горах Алтая. Следует отметить, что в постранискифском кургане из Чесноково-1 на р. Чарыше ни на одной из двух подпружных пряжек раннескифского типа не было шпенька (Шульга П.И., 1998), т.е. они использовались как кольцевые или подковообразные. Можно было бы предположить появление данной традиции на равнине уже в раннескифское время, однако наши знания конского снаряжения VII – начала VI вв. до н.э. на этой территории фактически ограничиваются материалами из могильников северо-западных предгорий.

Причину столь значительных различий можно было бы видеть в западной и южной ориентации связей каменной и быстрянской культур, хорошо

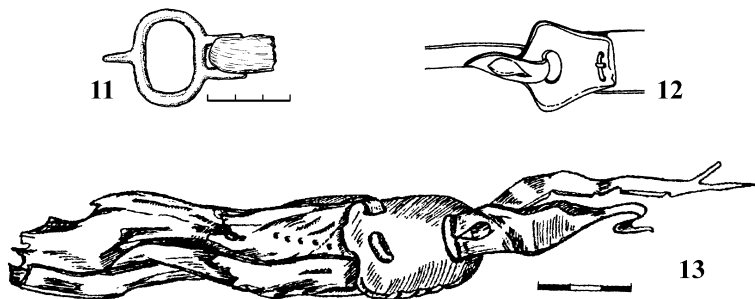
прослеживаемой по комплексу вооружения и звериному стилю. Однако, не следует забывать и о близости с восточными областями, в частности, с достаточно хорошо изученными комплексами Тувы. Связь эта отмечается уже с раннескифского времени (Бородаев В.Б., 1993; Шульга П.И., 1998). Аналогии с материалами равнины и связанными с ней комплексами среднего течения Катуня прослеживаются и для VI–V вв. до н.э. (Чугунов К.В., 2001; Шульга П.И., 2002; Фролов Я.В., 2004). К сожалению, детального анализа алтайских и тувинских материалов не проводилось, что, в частности, обусловлено скудными или некачественными публикациями последних. При этом исследователи не всегда делают различия между категориями вещей специфических, характерных только для равнины Алтая и Тувы (У-образные псалии, сбруйные наносные подвески и др.), и вещей, синхронно бытующих на обширных территориях (серьги с цепочками сложного плетения, кинжалы с «грифовым» навершием и др.). Так или иначе, но по особенностям погребального обряда и вещевого комплекса в VII–V вв. равнина Алтая и Тува имеют много общего, тогда как расположенные между ними культуры Горного Алтая (бийкенская и пазырыкская) существенно отличаются и выглядят несколько изолированными от происходивших вокруг процессов. Маловероятно, чтобы контакты населения равнины Алтая и Тувы в сколько-нибудь значительной степени осуществлялись через Горный Алтай и, тем более, через расположенные к северу племена тагарской культуры. По мнению одного из авторов, эти контакты или импульсы могли происходить в раннескифское время посредством гипотетичного южного центра, расположенного на юге Восточного Казахстана и Восточном Туркестане (Шульга П.И., 1998). Д.А. Таиров (2004) также предполагает Восточный Туркестан местом исхода в V–IV вв. до н.э. населения на Верхнюю Обь и Южный Урал. Насколько верны эти предположения, покажет будущее, но в соответствии с тематикой данной работы следует отметить, что имеющее раннескифские черты (стелообразный камень с пояском в насыпи, северо-восточная ориентация умершего, расположение ножа у кисти правой руки и др.) захоронение с поясной пряжкой в Сибирке-1 связывается Н.В. Полосьмак (1990) с распространившимися на территорию Китая тасмолинскими племенами.

Итак, практически не рассматривавшиеся ранее поясные пряжки-застежки оказались чрезвычайно интересным источником, указывающим на конструкцию пояса, датировку погребальных и поселенческих комплексов, культурное своеобразие Горного Алтая и связи населения равнины Алтая и Тувы в VI–IV вв. до н.э. Материалы некрополя у с. Новотроицкого позволяют по-новому взглянуть на эту категорию инвентаря и приступить к решению во многом еще неясных вопросов эволюции и территориального распространения поясных пряжек.

П.И. Шульга

*Лаборатория археологии и этнографии
Южной Сибири ИАиЭт СО РАН, Барнаул*

О НАХОДКАХ НАГАЕК СКИФСКОГО ВРЕМЕНИ НА АЛТАЕ*

Обнаружение нагаек в курганах №1, 2, 4 урочища Пазырык (Руденко С.И., 1953, с. 227–229), а затем и во II Башадарском (Руденко С.И., 1960, с. 78, табл. L-6), датирующихся в рамках середины VI–V вв. до н.э. (Руденко С.И., 1960; Марсадилов Л.С., 1996, табл. 1), позволило считать данный атрибут всадника достаточно распространенным как в пазырыкской культуре, так и на прилегающих территориях. Эту точку зрения высказал и автор, пожалуй, единственной статьи об использовании нагаек (плетей) с Саяно-Алтая в качестве оружия, объясняя сравнительно редкую их встречаемость плохой сохранностью «просто оформленных плетей» (Бородовский А.П., 1987, с. 28–29). Между тем, по опубликованным данным, раскопки десятков мерзлотных курганов в Уландрыке, на Укоке и других местах дали лишь несколько деревянных палочек без хлыстов, интерпретируемых как кнутовища (Кубарев В.Д., 1987, с. 42; Молодин В.И., 2000, с. 92). Возможно, к этой категории вещей следует отнести и «седельные палочки» из III и V Пазырыкских курганов (Руденко С.И., 1953, с. 397, табл. LXXVIII.-5, 6), одну из которых В.П. Мильников (1999, рис. 133.-1, 2) азывает кнутовищем. Не считая вышеприведенные данные достаточно полной сводкой деревянных кнутовищ из Горного Алтая, следует признать, что нагайки, являвшиеся, несомненно, обязательной принадлежностью наездника (воина, пастуха) помещались в погребения сравнительно редко, а в элитных захоронениях – только с конем «собственного седла». Показательно, что в курганах №1, 2, 4 урочища Пазырык «в конских захоронениях было положено по одной нагайке» (Руденко С.И., 1953, с. 227), по одной «седельной палочке» было и в курганах №3, 5 (Руденко С.И., 1953, рис. 128, табл. LXXVIII.-5, 6). При этом в V Пазырыкском и во II Башадарском курганах они входили в самые богатые сбруйные наборы «любимых коней» (Руденко С.И., 1953, рис. 128; 1960, с. 78).

В курганах без мерзлоты как в горах, так и на равнине изделия из дерева и кожи сохраняются плохо, а потому можно выявить только те нагайки, кнутовища и детали которых полностью или частично изготавливались из более стойких материалов (рог, кость, металл), оббивались или апплицировались (фольгировались) золотой фольгой, как это отмечено во II Башадарском кургане и Иссыке (Руденко С.И., 1960, табл. L.-1–3, 6; Акишев К.А.,

* Работа выполнена при поддержке РФНФ (проект №05-01-01191).

1978, рис. 50, табл. 32). На равнине Алтая уверенно интерпретировалось лишь «костяное» кнутовище длиной 30 см, диаметром 1,2 см с одним отверстием у края рукоятки для пропускания петли и двумя для привязывания хлыста из могильника Новотроицкое-2 (курган №18, могила 5), подобное найденному в I Пазырыкском кургане (рис. 1.-10) (Уманский А.П., 1997, с. 17; Могильников В.А., 1997, с. 71; Руденко С.И., 1953, рис. 140). Предположительно к нагайкам были отнесены остатки «деревянной рукоятки плети с роговым набалдашником на конце» (рис. 1.-14) (Уманский А.П., 1992, рис. 110.-9; 1997, с. 17; Могильников В.А., 1997, с. 71), а также два роговых изделия (набалдашника) из новотроицких курганов (рис. 1.-11, 12) (Могильников В.А., 1997, с. 71, рис. 52.-6, 7).

В курганах раннескифского времени на Алтае до недавнего времени нагайки не фиксировались за исключением «костяного цилиндра с клином» из Карбана-1 (Средняя Катунь), предположительно интерпретированного как «вток от рукоятки нагайки» (Демин М.А., Гельмель Ю.И., 1992, с. 29). Их наличие можно было лишь предполагать. С кнутовищем или «седельной палочкой» связывались остатки деревянного стержня длиной не менее 30 см, диаметром около 1,5 см, расположенного у левого бока лошади вдоль тлена от седла в Машенке-1 (Шульга П.И., 1998, с. 25). Фрагменты палочек, обернутых кожей, были обнаружены рядом со сбруйным набором в могильнике Кондратьевка-21 (Алехин Ю.П., Шульга П.И., 2003) и в могиле 16 Гилево-10 (Шульга П.И., 2003). Однако подтверждение их принадлежности к остаткам кнутовищ было получено только после исследования могилы 31 в Гилево-10 (раскопки П.И. Шульги 2004 г., материал не опубликован), где у черепов подхороненных лошади и овцы были обнаружены неповрежденные бронзовые детали и остатки ремней сбруйного набора. В ходе исследования взятого монолитом набора в нем было расчищено деревянное кнутовище нагайки с бронзовым набалдашником в виде конической трубочки с остатками ременной петли для подвешивания (рис. 1.-7). Деревянная часть кнутовища, чуть сужавшаяся к месту крепления несохранившегося хлыста, была полностью покрыта тонкой кожей, его общая длина составляла немногим более 36 см, диаметр – 1,2 см.

Таким образом, присутствие нагаек на Алтае в захоронениях VII–IV вв. до н.э. не вызывает сомнений. Отмечаются находки остатков кнутовищ с трубчатými набалдашниками и в Туве (Полторацкая В.Н., 1966, с. 83, 86, рис. 4.-2; Степная полоса..., 1992, с. 191). Находки из Гилево-10 и Приаралья позволяют определить как набалдашник плети и бронзовую трубочку в сбруйном наборе из раннескифского кургана могильника Хемчик-Бом-3 (Боковенко Н.А., 1998, рис. 6.-8). Возможно, к набалдашникам плетей относятся и два роговых «наконечника» (один с головкой лошади, другой – заостренный с двумя выпуклыми

поясками) из камеры 2 кургана Аржан (Грязнов М.П., 1980, с. 26, рис. 15.-1). М.П. Грязнов (1980, с. 26) предполагал, что это могли быть навершия псалиев. Вероятно, он имел в виду роговые навершия псалиев, типа найденных в Келермесе (Галанина Л.К., 1997, с. 120). Однако за Уралом, в частности в хорошо представленных раннескифских наборах Приаралья, Казахстана и Саяно-Алтая, таких нет. Не встречены они здесь и в VI–IV вв. до н.э.

Достоверно установить принадлежность той или иной детали к нагайкам задача в ряде случаев чрезвычайно сложная. Во-первых, многие изделия имели или могли иметь полифункциональное назначение. Во-вторых, в раннескифское время, а также в пазырыкской и быстринской культурах VI–III вв. до н.э., где с умершим погребались лошади, нагайки, как правило, помещали вместе с конем у седла или с конским снаряжением. Поэтому в ходе раскопок все лежащие рядом вещи воспринимаются как детали одного сбруйного набора. Смешение деталей сбруи, пояса и нагаек иногда происходит и в каменной культуре (Н. Шарап-1, Камень-2, Рогозиха-1, Раздумье-6 и др.). В этих случаях установить назначение каждого предмета по расположению вещей удастся крайне редко. Между тем на Алтае и в Туве имеется значительное количество комплексов без подхоронений лошадей или сбруи, но с нагайкой – символическим заменителем коня погребенного всадника. В этих захоронениях в районе пояса и ног человека (обычно справа, иногда слева) встречаются изделия (роговые трубочки и пронизки), которые могут быть вычленены из стандартной поясной фурнитуры (если таковая имеется).

Обратимся к комплексам 2-й половины VI–IV вв. до н.э. Особо значимой, зачастую единственной сохраняющейся деталью кнотовища является роговой (костяной) набалдашник в виде трубочки с расширением на конце и сквозным поперечным отверстием (рис. 1.-12, 14, 15, 16, 18). Иногда это втулка с глухим каналом (рис. 1.-11) или уплощенное навершие (рис. 1.-13) с дополнительным боковым отверстием под петельку. Именно эти изделия обычно связываются с рукоятью нагайки. Неподалеку от набалдашника нередко встречаются еще два вида изделий – одна более короткая (иногда меньшего диаметра) трубочка без отверстия (рис. 1.-12, 15) и одна подцилиндрическая (как правило) массивная пронизка с большим поперечным отверстием (рис. 1.-15, 17, 18). Полный довольно редко встречающийся комплект может включать все три изделия: набалдашник, трубочку и пронизку (рис. 1.-15). Набалдашник с отверстием под ремennую петельку находился на конце рукояти, дополнительная трубочка, по всей видимости, – у места крепления хлыста. Назначение массивных пронизок еще предстоит уточнить. По раннескифским аналогиям (Каракол, возможно, Кондратьевка-21), они могли использоваться как застёжки на петле для подвешивания на пояс (рис. 1.-19), но не исключена вероятность размещения их на конце хлыста как утяжелителей.



Рис. 1. 1, 7, 8 – кнутовища нагаек; 2, 4–6 – детали кнутовищ раннескифского времени из Уйгарака, Южного Тагискена, Гилево-10 и Каракола (по: Вишневская О.А., 1973; Итина М.А., Яблонский М.Т., 1997; Кубарев В.Д., 1998). Кнутовище и детали нагаек VI–IV вв. до н.э.: 10–15 – каменной; 16 – пазырыкской; 17 – быстрианской; 18 – саглынской культур (по: Уманский А.П., 1992; Могильников В.А., Куйбышев А.В., 1982; Завитухина М.П., 1961; Могильников В.А., Елин В.Н., 1982; Маннай-Оол, 1970). 19, 20 – способы ношения нагаек (по: Бородовский А.П., 1987)

Большое значение для верной интерпретации деталей нагаек VI–IV вв. до н.э. имеют материалы раннесакской культуры Приаралья, оказавшей существенное влияние на формирование культур Саяно-Алтая. В Уйгараке обнаружены остатки «плетей» в кургане №83 и «бронзовые части плети-камчи» в курганах 25 и 45 (рис. 1.-1, 2) (Вишневская О.А., 1973, с. 111). Аналогичный уйгаракским набалдашник найден и в Южном Тагискене (рис. 1.-6), но авторы публикации склонны относить его к ворворкам (Итина М.А., Яблонский М.Т., 1997, с. 61). Две нагайки из Уйгарака имели однотипные расширенные в основании набалдашники и удлинненные втулки с петелькой (рис. 1.-1, 2). Судя по достоверной находке в кургане №83, эти втулки насаживались на конец плети (рис. 1.-1), а их петельки служили для привязывания хлыста. По рисункам небольшие петельки имелись и у оснований набалдашников (рис. 1.-1, 2) (Вишневская О.А., 1973, табл. VI.-20; XIX.-11). Бронзовая втулка с расширением в нижней части из Южного Тагискена, на наш взгляд, также является набалдашником. В этом захоронении находился и «цилиндр с петлей» (рис. 1.-5) (Итина М.А., Яблонский М.Т., 1997, рис. 52.-8, 10). Такое же изделие найдено в кургане №40. Авторы затрудняются определить назначение этих предметов (Итина М.А., Яблонский М.Т., 1997, с. 60) и не видят им аналогий. Однако они есть, в частности, в близлежащем могильнике Уйгарак (курган 83), где конструктивно подобный предмет, состоящий из большого кольца аналогичного диаметра (около 1,5 см) и малой петельки использовался для подвешивания булавы (рис. 1.-3) (Вишневская О.А., 1973, табл. VII.-17). Точно так же, но у рукояти, по-видимому, использовались и описанные двукольчатые пронизки (рис. 1.-4, 5), хотя, конструктивно они могут определены и как укороченный вариант уйгаракских «втулок» с петелькой для крепления хлыста (рис. 1.-1, 2). Представляется, что большое кольцо двукольчатых пронизок диаметром 1,1 см предназначалось для надевания на деревянное кнутовище, а через малое пропускался ремешок петельки. Принадлежность кольчатых пронизок из Южного Тагискена (а также Каракола и, возможно, Кондратьевки-21, см. рис. 1.-9) к нагайкам косвенно подтверждается отсутствием таких изделий в достоверных сбруйных и поясных наборах. Не было сбруи и в кургане №57 (Итина М.А., Яблонский М.Т., 1997, рис. 52).

В Центральном и Северном Казахстане подобных находок (как и других деталей кнутовищ) как будто не известно, но они обнаружены на Алтае. Аналогичная и еще одна подобная конструктивно двукольчатые пронизки происходят из раннескифских погребений на Алтае – в Караколе (Горный Алтай, Онгудайский район) и в Кондратьевке-21 (Восточный Казахстан, на границе с Алтайским краем), но вопрос о их назначении до недавнего времени оставался открытым (рис. 1.-8, 9) (Кубарев В.Д., 1998; Алехин Ю.П., Шульга П.И., 2003, с. 64–65). К сожалению, в Караколе и Кондратьевке-21 (как и в Южном Тагискене) их точное первоначальное положение не установлено, и нам приходит-

ся делать второе допущение (первое о их принадлежности к нагайкам) об их применении не для крепления хлыста, а для подвешивания петли у набалдашника. К этому заключению приводят аналогии с пронизкой для подвешивания булавы из Уйгарака и анализ устройства новотроицких набалдашников, восходящих к уйгаракским прототипам (ср. рис.: 1.-1, 2, 8 и 1.-11–14).

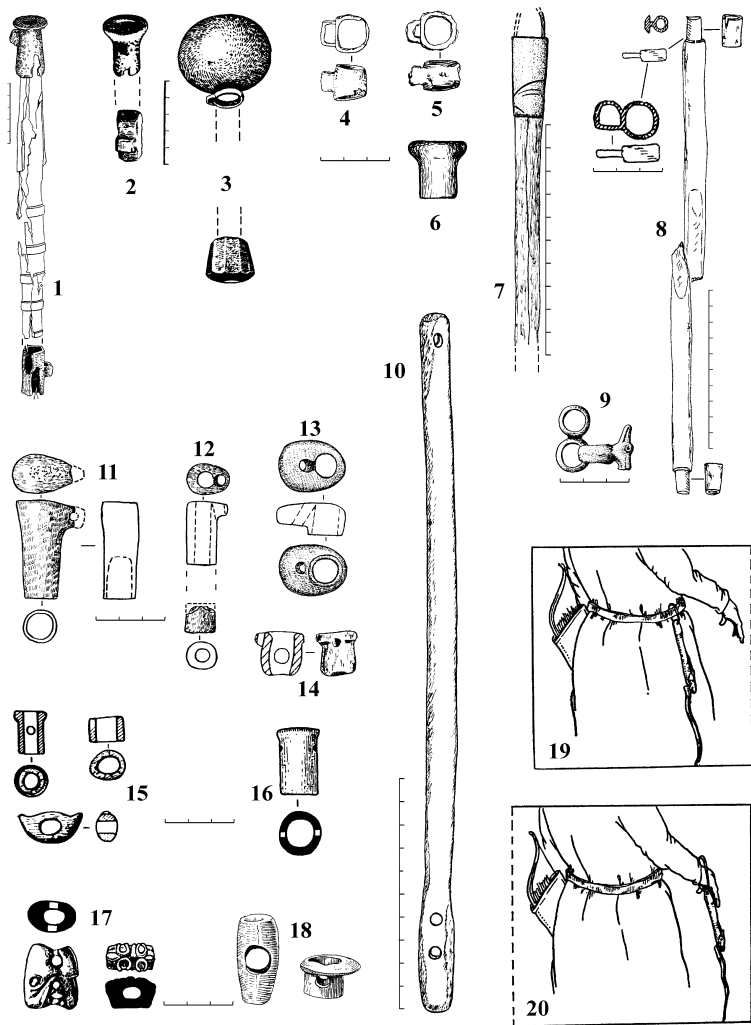
Особый интерес представляют два склеиваемых или связываемых роговых стержня с концами меньшего диаметра (около 1 см), найденные в Караколе отдельно от сбруйного набора в погребении человека вместе с бронзовыми двукольчатой пронизкой и застежкой и двумя костяными трубочками (рис. 1.-8). Судя по опубликованным рисункам, это части кнутовища. Представляется, что собственно кнутовище состояло из совмещенных кососрезанными концами стержней (рис. 1.-8). Если исходить из раннескифских находок и более поздних каменных, то двукольчатая пронизка надевалась большим кольцом на стержень и зажималась большей по диаметру трубочкой (набалдашником). Через ее малое кольцо пропускался ремень петли, на котором крепилась пуговице-видная застежка для пристегивания петли к поясу. На другой конец надевалась вторая костяная трубочка меньшего диаметра. Возможно, она дополнительно зажимала крепившийся здесь хлыст (рис. 1.-8).

В VI–IV вв. до н.э. заложенный в раннескифское время принцип устройства кнутовища продолжает сохраняться на равнине Алтая в набалдашниках тесно связанной с сакским миром каменной культуры VI–IV вв. до н.э. – петелька для подвешивания также размещается в основании набалдашника. В одном случае продольный канал петельки перпендикулярен каналу набалдашника (рис. 1.-11), в остальных они параллельны (рис. 1.-12–14). При этом набалдашник может воспроизводить раннескифскую форму конического цилиндра или двукольчатой пронизки (рис. 1.-13) с естественными отличиями, которые неизбежно вносятся при изготовлении изделия из менее прочного материала (рог, кость).

Однако воспроизводящие раннескифские образцы набалдашники с дополнительным отверстием в основании для петли (типа новотроицких) в это время не получили широкого распространения. На Саяно-Алтае уже с середины VI в. до н.э. повсеместно применяется другой, более простой способ крепления петельки к набалдашнику нагайки – петелька пропускалась через отверстие, просверленное в нескольких сантиметрах от края рукояти кнутовища (рис. 1.-10). В том случае, когда ручка кнутовища завершалась роговой или костяной трубочкой, отверстие, как правило, пробивалось у ее расширяющегося основания (рис. 1.-15, 16, 18). При этом ремешок петельки выполнял функцию штифта для фиксации набалдашника. Наиболее часто такие трубчатые набалдашники со сквозным поперечным отверстием встречаются на равнине Алтая и в Туве. В Горном Алтае это редкая находка (рис. 1.-16; Могильни-

ков В.А., Елин В.Н., 1982, рис. 1.-7). По остаткам деревянного кнутовища некоторые из них интерпретируются исследователями как набалдашники нагаек. Внутренний диаметр отверстий в таких набалдашниках составляет около 1–1,5 см. Необходимо подчеркнуть их отличие от похожих, но больших диаметром трубчатых распределителей раннепазырыкского времени с четырьмя отверстиями в основании для перекрещивающихся ремней сбруи, а также широко распространенных в раннескифское время «косметических» трубочек. К набалдашникам кнутовищ, по-видимому, относились и короткие цилиндрические трубочки с поперечным сквозным отверстием (Могильников В.А., Куйбышев А.В., 1982, рис. 8.-2; Кубарев В.Д., 1991, табл. XL.-7; и др.), в том числе украшенные изображениями оскалившегося хищника, типа найденных в Кок-Эдигане, Бийске-1, Туране-4 и др. (рис. 1.-17) (Худяков Ю.С., Борисенко А.Ю., 2002, рис. 1.-2; Завитухина М.П., 1961, рис. 7.-2; Полторацкая В.Н., 1966, рис. 5.-15). Очевидно, они располагались у края рукояти кнутовища, так же как на «седельной палочке» из V Пазырыкского кургана, – мордой к хлысту.

Таким образом, к настоящему времени накоплен достаточно представительный материал для предварительной идентификации деталей нагаек, их вычленения из сбруйных и поясных наборов VII–IV вв. до н.э. Выделение в захоронениях скифского времени деталей нагаек имеет значение не только для понимания их устройства и эволюции с VII в. до н.э., но и для датировки комплексов и выявления культурных особенностей. Несомненный интерес представляет тезис о плети в погребении как символическом заменителе лошади в культурах, не практиковавших конские подхоронения. Появляется веское дополнительное основание для выявления на этих территориях погребений «всадников», характеризующихся некоторыми отличиями в погребальном обряде и наборе инвентаря.

С.С. Матренин

Алтайский государственный университет, Барнаул

УКРАШЕНИЯ И ПРЕДМЕТЫ КОСТЮМА КАК ИСТОЧНИК ДЛЯ РЕКОНСТРУКЦИИ СОЦИАЛЬНОЙ СТРУКТУРЫ КОЧЕВНИКОВ ГОРНОГО АЛТАЯ ХУННО-СЯНЬБИЙСКОГО ВРЕМЕНИ

Украшения и предметы костюма – один из важных источников, опираясь на который можно реконструировать этнокультурные процессы, социальную структуру, мировоззрение, другие аспекты развития древних и средневековых народов, изучаемых на основе археологических материалов. Отдельные вопросы вещевого анализа некоторых категорий указанного комплекса

артефактов, обнаруженных в ходе раскопок погребальных памятников Горного Алтая хунно-сяньбийского времени (II в. до н.э. – V в. н.э.), рассматривались в работах довольно большой группы специалистов (Елин В.Н., 1987; Мамадаков Ю.Т., 1990; Худяков Ю.С., 1992; 2003; Соенов В.И., Эбель А.В., 1992; Тетерин Ю.В., 1995; 2001; Соенов В.И., 1999; Васютин А.С., 2000; Бобров В.В., Васютин А.С., Васютин С.А., 2003; Соенов В.И., Глебова Н.И., 2003; Борисенко А.Ю., Худяков Ю.С., 2004; Трифанова С.В., 2004а, б; 2005; Тишкин А.А., Горбунов В.В., 2005; и др.). Полученная к настоящему моменту многочисленная серия разнообразных украшений и предметов костюма может быть использована при изучении социальной и половозрастной стратификации носителей булан-кобинской культуры, что уже нашло свое отражение в ряде исследований (Елин В.Н., 1989; Бобров В.В., Васютин А.С., Васютин С.А., 2003; Матренин С.С., 2004а,б; 2005).

В настоящей публикации представлен опыт анализа социальной значимости украшений и предметов костюма кочевников Горного Алтая II в. до н.э. – V в. н.э. Основой для него послужили результаты раскопок 577 курганных и впускных захоронений на 37 могильниках булан-кобинской культуры, в развитии которой выделены следующие этапы: усть-эдиганский (II в. до н.э. – I в. н.э.), бело-бомский (II – 1-я половина IV вв. н.э.), верх-уймонский (2-я половина IV – 1-я половина V вв. н.э.) (Тишкин А.А., Горбунов А.А., 2005). Всего были учтены останки 567 (100%) человек, из которых 223 – мужчины, 118 – женщины, 117 – дети, 109 – индивиды с неустановленным полом (в публикации они нами не рассматривались), а также 42 кенотафа (11 мужских, один женский или детский, 30 без конкретизации пола).

При оценке социальной престижности изучаемой совокупности изделий мы прежде всего руководствовались многоуровневой статистической систематизацией, включавшей в себя последовательное воплощение следующих операций: 1) выделение стандарта (комбинация характеристик, отмеченная не менее чем для 50% анализируемой выборки источников (Матвеева Н.П., 2000, с. 138; Тишкин А.А., Дашковский П.К., 2003, с. 169–183) вещей для детских, женских, мужских погребений; 2) выявление тенденций качественно-количественной корреляции видов и категорий изделий рассматриваемого предметного комплекса; 3) установление особенностей взаимной встречаемости украшений и предметов костюма с вещами, принадлежащими к другим комплексам сопроводительного инвентаря (Матренин С.С., 2005, с. 217). Базовой идеей предложенной схемы доинтерпретационного этапа палеосоциального исследования выступал метод сопряженных групп, в соответствии с которым все зафиксированные в захоронении предметы существуют в системной взаимосвязи единиц, заключающей в себе определенное смысловое единство (Кондрашов А.В., 2004, с. 17).

Обработка источников предполагала сначала изучение материалов одного хронологического среза (этапа), а затем суммарную характеристику погребальных комплексов Горного Алтая всего II в. до н.э. – V в. н.э. Видовой и категориальный состав украшений и предметов костюма «булан-кобинцев» сложился в своих основных чертах уже во II в. до н.э. – I в. н.э., хотя и дополнился во II–V вв. н.э. некоторыми новыми формами изделий. Важно, однако, отметить, что если на усть-эдиганском этапе металлические украшения были преимущественно из золота, то на бело-бомском и верх-уймонском этапах они изготавливались в основном из бронзы, реже из железа. В результате удалось выявить следующие особенности снабжения украшениями и предметами костюма людей, принадлежащих отдельным половозрастным группам булан-кобинского социума. К сожалению, ограниченный объем антропологических данных не позволяет определить на должном уровне тенденции и закономерности укомплектации украшениями и предметами костюма погребений людей разного возраста.

Дети. Украшения и предметы костюма обнаружены у 50 (42,7%) погребенных индивидов и характеризуются доминированием бус (22,2%). Реже встречаются следующие изделия: пояса (16,2%) (простые с обычной пряжкой и четыре раза наборные), маленькие металлические бляхи-нашивки и подвески на верхнюю одежду (14,5%), головные уборы с металлическими (9,4%) (маленькими бляхами-нашивками, иногда железными булавками и бронзовыми наконечниками) и каменными (0,85%) (бляхи, бусы) украшениями, костяные подвески, раковины, каменные бляхи (7,69%), серьги (7,69%), гривны (4,27%). Распределение погребений с одной (48%), двумя (28%), тремя (14%), четырьмя (8%), пятью и более (2%) категориями украшений и костюма имеет некоторую зависимость от возраста. Так, детям до трех лет они не полагались. Отметим единственный случай, когда с ребенком 1,5 лет находился головной убор с одной золотой бляхой-нашивкой. Видовой и количественный параметры данного вещевого комплекса детей 4–10 лет имеют высокую степень сходства, хотя в то же время отличаются определенной вариативностью. С одной стороны, выделяются могилы с одним предметом из разряда массовых и невыразительных (бусы, пронизи), а с другой – захоронения с одной, двумя, очень редко тремя и более категориями в виде простых и наборных поясов, серег, колокольчиков, металлических блях-нашивок, гривен. Достаточно большую группу детей этого возраста хоронили без перечисленных предметов. Наибольшей многочисленностью и разнообразием, но вместе с тем неустойчивостью характеризуется состав украшений и предметов костюма у лиц 11–14 лет, что вызвано переходным характером обозначенного этапа жизненного цикла. В половине случаев у подростков наборы инвентаря не отличаются от детей 4–10 лет и представлены одним (бусы, иногда подвески, маленькие металли-

ческие бляхи-нашивки, поясные пряжки), реже двумя наименованиями предметов (поясные пряжки, бусы). У остальных 50% подростков, напротив, фиксируются наряду с ранее известными новые типы изделий (накосники, булавки), которые входят в наборы из трех, четырех и более категорий. Данная ситуация, как мы полагаем, отражает одновременное прохождение детьми обряда инициаций, а также их неодинаковое социальное происхождение. В целом у детей 11–13 (14) лет примерно в два раза чаще (23%) встречаются головные уборы с металлическими украшениями (увеличивается их общее количество), появляются накосники, возрастают случаи снабжения поясами (47%), фиксируется более четкая половая дифференциация. В целом погребальный обряд детей на протяжении II в. до н.э. – V в. н.э. предусматривал полное отсутствие украшений и предметов костюма у детей до трех лет, наличие невыразительных, немногочисленных вещей, не образующих устойчивых сочетаний у лиц 4–13 лет.

Женщины. Украшения и предметы костюма встречены в абсолютном большинстве женских захоронений и представлены преимущественно (53,8%) головными уборами с маленькими металлическими бляхами-нашивками и подвесками (35,6%). Далее по частоте встречаемости среди украшений головы и прически шли серьги (23%), пластины-диадемы (17,8%), накосники (16,2%), пронизи (7,69%), бубенчиковидные подвески (3,4%), крупные металлические бляхи-нашивки (3,4%), булавки (1,69%), костяные и каменные бляхи, бусы (2,56%). Одной из распространенных категорий украшений верхней одежды являлись бусы-бисер (47%), а также металлические бляхи-подвески и нашивки (15,38%). Реже прослежены другие типы вещей, например, костяные и роговые подвески (9,4%), раковины-каури (8,47%), гривны (8,47%), в том числе с фигурными нагрудными подвесками (0,84%), металлические пронизи (3,4%) и некоторые другие предметы. Начиная с бело-бомского этапа, когда, видимо, окончательно закрепляется половое разделение предметов рассматриваемого комплекса, сугубо женскими украшениями являлись пластины-диадемы, накосники, бляхи-нашивки на головной убор, булавки. У 56% похороненных женщин были отмечены основные пояса: простые (24,78%) и наборные (18,8%). На усть-эдиганском этапе доминировали (71,4%) простые пояса с обычными (железными, бронзовыми), иногда ажурными (бронзовыми) пряжками. Наборные пояса (11,76%) имели гарнитуру в виде колец. На бело-бомском и верхуймонском этапах частота нахождения простых и наборных поясов составляла соответственно 29 и 16,27% во II – 1-й половине IV вв. н.э.; 0 и 40% – во 2-й половине IV – 1-й половине V вв. н.э. Для памятников II в. до н.э. – I в. н.э. удельный вес снабжения поясами характеризуется наименьшим показателем (29,4%), и их присутствие в погребении было почти всегда знаком более высокого социально-имущественного положения покойных.

Захоронение женщин с поясами становится нормой погребальной практики «булан-кобинцев» II–V вв. н.э. (характерны для 60% индивидов) и их социальная престижность несколько нивелируется. Значение в таком случае имели только особенности поясной гарнитуры. Определить для женщин доминирующие комбинации признаков украшений и предметов костюма достаточно сложно. Укажем только, что могилы с одной, двумя, тремя, четырьмя, пятью и более категориями в количественном отношении разнятся между собой незначительно: 22, 13, 21, 21, 23% соответственно. Наборы, состоявшие из одного наименования предметов, были представлены обычно поясными пряжками, бусами или костяными подвесками, крайне редко металлическими бляхами-нашивками на верхнюю одежду. Наборы из двух категорий отличаются более частым присутствием металлических блях-нашивок и подвесок на головной убор, иногда наконечников, в редких случаях серег, гривен, диадем. Для комплектов из трех категорий более многочисленными становятся случаи снабжения серьгами, бубенчикообразными подвесками, возрастает число украшений. Наборы, полученные на основе сочетания четырех, пяти и более категорий, характеризуются увеличением удельного веса металлических блях и подвесок, являвшихся украшениями головных уборов, а также наконечников и гривен, пластин-диадем. О возрастной дифференциации женской серии на имеющемся антропологическом материале говорить пока не приходится. Стандарт погребального обряда женщин включал в себя присутствие маленьких металлических блях-нашивок и подвесок на головные уборы или верхнюю одежду, бус или серег на усть-эдиганском этапе, наличие поясов (преимущественно простых) или металлических украшений в основном в виде маленьких блях-нашивок и подвесок на головной убор и верхнюю одежду на бело-бомском и верхуймонском этапах.

Мужчины. Украшения отмечены только в 57 (25,5%) мужских могилах: маленькие металлические бляхи-нашивки на головной убор (5,8% – II в. до н.э. – V в. н.э.; 59% – II в. до н.э. – I в. н.э.) и верхнюю одежду (1,79%), бусы (8,5%), костяные и каменные подвески, раковины (4%), гривны (2,69%), в том числе с фигурными нагрудными подвесками (0,44%), серьги (2,69%), пронизи (2,2%), крупные металлические бляхи-нашивки на одежду (0,44%). Присутствие в мужских захоронениях головных уборов с металлическими украшениями в виде маленьких блях-нашивок наблюдается исключительно на усть-эдиганском этапе. Обязательным элементом костюма мужчины-кочевника был пояс. Основные пояса и их остатки отмечены в 68,16% захоронений и с примерно одинаковой частотой фиксируются на всех этапах булан-кобинской культуры. При этом в 9,41% захоронений отмечены предметы воинской амуниции в виде стрелковых поясов. Для мужчин обнаруживается тенденция не-

которого численного преобладания наборных поясов, особенно во 2-й половине IV – 1-й половине V вв. н.э. Во II в. до н.э. – I в. н.э. преобладали наборные пояса с обычной (бронзовой, железной) пряжкой, ложечковидной застежкой и несколькими крепежными кольцами, а во II–V вв. н.э. – с различной функциональной и декоративной гарнитурой. Можно утверждать, что состав поясной гарнитуры опосредованно отражал определенный уровень социального неравенства людей данного пола, прежде всего различия субъективного плана. Для мужчин отмечено доминирование наборов украшений и предметов костюма из одной категории (69,56%), в которые входили преимущественно пояса или бусы. В наборах из двух наименований предметов (22,98%) ведущими были следующие комбинации: 1) пояса, маленькие металлические бляхи-нашивки на головной убор; 2) пояса, бусы; 3) пояса, металлические пронызы, подвески; 4) пояса, застежки; 5) гривны, пояса. Комплекты, включающие в свой состав три и более категорий (7,45%), отмеченные главным образом для памятников II в. до н.э. – I в. н.э., не имели господствующих сочетаний предметов, однако отличались преобладанием маленьких блях-нашивок на головной убор, поясов, серег, бус. Возрастная дифференциация в качественно-количественном характере предметов костюма и украшений у мужчин не выражена. В целом стандарт обряда захоронения мужчин включал в себя наличие пояса (чаще наборного) на протяжении всего хунно-сяньбийского времени и маленьких металлических блях-нашивок на головной убор на усть-эдиганском этапе.

Опираясь на выявленные комбинаторным путем тенденции качественно-количественного сочетания видов, категорий и типов изделий рассматриваемого предметного комплекса, а также другие критерии, нами были обозначены несколько наборов вещей со схожим значением социальной представительности (Матренин С.С., 2005, с. 218). В мужских могилах первый по социальной значимости набор составляли гривны с крупными орнаментированными нагрудными подвесками из драгоценного металла, возможно, высокохудожественные изделия (выполненные в «зверином» стиле) в виде ажурных поясных блях-накладок, второй – гривны, серьги, крупные металлические (бронзовые) бляхи-нашивки на верхнюю одежду, третий – металлические и костяные ложечковидные застежки, обычные пряжки, маленькие металлические бляхи-нашивки и подвески на костюм, подвески на одежду (на усть-эдиганском этапе), гарнитура от основных и стрелковых поясов (простых или наборных), в четвертый – бусы (бисер), каменные, костяные застежки и подвески. У женщин самый привилегированный набор включал золотые и бронзовые пластины-диадемы с орнаментом от головных уборов, ажурные пряжки с зооморфными изображениями, второй набор составляли пластины-диадемы без орнамента, гривны, крупные бляхи-нашивки на одежду, бубенчиковидные подвески, коло-

кольчички, кольца, третий – маленькие металлические бляхи-нашивки, подвески, пронизи на головной убор и верхнюю одежду, серьги, наконечники, булавки, четвертый – обычные пряжки от основного пояса (простого, наборного), поясная гарнитура, металлические застёжки, последний – бусы (бисер), раковины-каури, бляхи-нашивки, подвески, застёжки из кости, камня. У детей «шкала престижности» украшений и предметов костюма вбирала в себя черты, присущие обеим половым группам взрослых индивидов. При обосновании наличия в погребении того или иного набора было достаточно присутствия хотя бы одного маркирующего его предмета и реже находилась вся совокупность вещей.

На основе корреляции социальных наборов всего сопроводительного инвентаря (Матренин С.С., 2005, с. 218), можно будет дать характеристику состава украшений и предметов одежды, а также по возможности провести реконструкцию видов костюма людей разных социальных слоев детской, женской, мужской части населения булан-кобинской культуры.

А.А. Тишкин

Алтайский государственный университет, Барнаул

**ВОЗМОЖНОСТИ РЕКОНСТРУКЦИИ
ЖЕНСКОЙ ОДЕЖДЫ ХУННУСКОГО ВРЕМЕНИ
ПО АРХЕОЛОГИЧЕСКИМ МАТЕРИАЛАМ ИЗ ГОРНОГО АЛТАЯ***

Полученные в Горном Алтае археологические сведения по раннему (усть-эдиганскому) этапу булан-кобинской культуры позволяют приступить к реконструкции одежды кочевого населения хуннского времени. В этом плане имеется пока небольшой опыт. Можно отметить лишь несколько подобных работ (Худяков Ю.С., 2003; Борисенко А.Ю., Худяков Ю.С., 2004; Трифанова С.В., 2005; и др.).

В данной статье отразим попытку воссоздания некоторых частей одежды по материалам, зафиксированным в кургане №51 могильника Яломан-II. Памятник расположен в Онгудайском районе Республики Алтай на четвертой надпойменной террасе неподалеку от впадения р. Б. Яломан в Катунь. Он состоит из более 80 объектов. Краткие результаты исследований на этом археологическом объекте опубликованы (Тишкин А.А., Горбунов В.В., 2002, 2004, 2005; Тишкин А.А., Горбунов В.В., Дашковский П.К., 2004; Тишкин А.А., Хаврин С.В., 2004; и др.).

* Работа выполнена при поддержке РФФИ (проект №03-06-80384).

Курган №51 находился в аварийной зоне рядом с оврагом и немного выделялся размерами надмогильного сооружения на фоне малозаметного комплекса погребений западной группы памятника. Каменно-земляная насыпь, диаметром 4,5 м и высотой 0,25 м от современного уровня террасы, была задернована. По периметру наброски лежали более крупные камни, которые, однако, не составляли хорошо оформленную кольцевую выкладку. В центральной части находилось небольшое возвышение, образованное грунтом из вырытой ямы. Могильное пятно, ориентированное длинной стороной по линии ЮВ–СЗ, хорошо выделялось на фоне древнего горизонта. В заполнении могилы шла довольно плотная забутовка из камней, уложенных в несколько слоев. Параметры могильной ямы, в которой зафиксированы захоронение лошади и каменный ящик с погребением человека, следующие: длина 2,5 м, ширина 1,65 м, глубина 0,85 м. Сопроводительное животное располагалось над перекрытием погребальной камеры и оказалось смещенным к северо-восточной стенке ямы. Лошадь лежала на левом боку с вытянутыми ногами. При ней в районе крупа обнаружены железные удила и бронзовые распределители ремней узды, а также остатки органики от седла (?) (реконструкцию оголовья см. в статье А.А. Тишкина и Т.Г. Горбуновой в настоящем сборнике).

В каменном ящике, установленном на дне могильной ямы, находилось погребение женщины в возрасте 20–25 лет (определение к.и.н. Д.В. Позднякова, Институт археологии и этнографии СО РАН), которую уложили на правый бок со слегка согнутыми ногами, головой на юго-восток (рис. 1.-1). Погребальная камера была прямоугольной формы и имела следующие размеры: длина 1,8 м, ширина 1,0 м, высота около 0,5 м. Она сооружена из массивных каменных плит и перекрывалась камнями в несколько слоев. Благодаря хорошо подогнанной конструкции, пространство ящика оказалось частично не заполнено грунтом, что позволило сохраниться отдельным вещам из органических материалов. Справа от погребенной стояло большое блюдо с остатками мясной пищи, а также располагались деревянная кружка, медный котел и каменная курильница. На черепе умершей зафиксирована половина головного убора (из ткани), украшенного золотыми бляхами-нашивками (рис. 1.-1; 2.-6). В первоначальном положении найдены серьги из золота (Тишкин А.А., Горбунов В.В., 2003, рис. 1.-13–14). Одна из них имела каменную подвеску, которая крепилась на длинной изящной цепочке. В районе шеи найдено скопление бус. От черепа до тазовых костей сохранился местами тлен и фрагменты одежды. Там же лежали бляхи-нашивки, аналогичные тем, что зафиксированы *in situ* на головном уборе. Остатки одежды представляли собой несколько слоев, что свидетельствует о существовании нижней и верхней плечевой одежды.



Рис. 1. Яломан-II. Курган №51: 1 – результаты исследования погребения; 2 – зафиксированные детали пояса



Рис. 2. Реконструкция головного убора и пояса по материалам раскопок кургана №51 на памятнике Яломан-II в Горном Алтае

Довольно хорошо сохранился кожаный пояс благодаря тому, что рядом находились бронзовые предметы (рис. 1.-2-5). Он был длиной около 1,1 м, шириной 0,36 м и прослеживался в ходе зачистки погребения практически полностью. Однако нижняя часть сохранилась значительно хуже. Тем не ме-

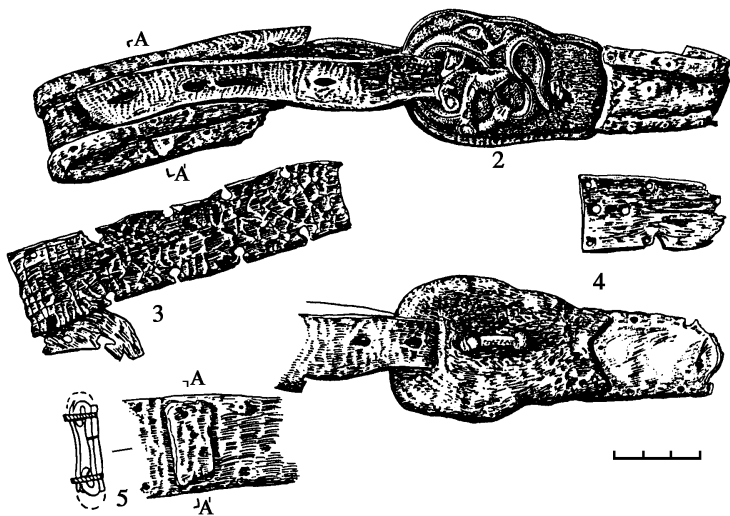
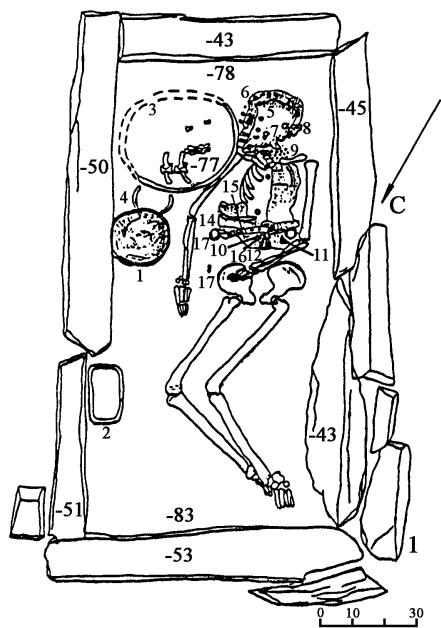
нее можно почти полностью реконструировать эту часть одежды (рис. 2.-6). Пояс состоял из нескольких специально выкроенных полос, скрепленных между собой (рис. 1.-2–5). Наружная сторона его была лакирована или покрыта краской (?) (рис. 1.-3). Она закреплялась на подогнутые на 7 мм края основного кожаного ремня (рис. 1.-2, 5), пробивалась сквозными дырками, в которые вставлялись и расклепывались бронзовые шпеньки, создавая эффект своеобразного украшения. Пояс соединялся с помощью бронзовой ажурной пряжки в виде ящерицы, кусающей себя за хвост (Тишкин А.А., Горбунов В.В., 2005, рис. 1.-1). Для закрепления свисающего конца ремня с одной стороны у него имелся тренчик (рис. 1.-5). Под пряжкой хорошо сохранилась подкладка коричневого цвета, которая пришивалась к кожаной основе и представляла собой что-то напоминающее подшерстка. Бронзовое изделие довольно выразительно смотрелось на этом созданном фоне. Другой конец основного ремня имел восемь отверстий и был специально срезан с двух сторон до ширины 1,6 см, чтобы продевать его в пряжку через оформленный в подкладке разрез (рис. 1.-2, 4). Судя по тому, как оказался застегнут пояс, охват облегающей тело одежды составлял около 80 см. Это свидетельствует о том, что, скорее всего, на умершей женщине была одета верхняя плечевая одежда (шуба или утепленный халат). Слева и справа у пояса погребенной обнаружены железные кольца и зажим (рис. 1.-1), скорее всего, от дополнительного ремня или приспособления.

Рядом с ажурной пряжкой найдены медный колокольчик, обломок бронзового зеркала (Тишкин А.А., Хаврин С.В., 2004, рис. 1.-18, 20), скопление каменных и стеклянных бусин. Возможно, что металлические вещи лежали в расшитой сумочке, которая подвешивалась к поясу. Хотя не исключен и другой вариант их размещения. К сожалению, в захоронении не сохранились свидетельства поясной одежды и обуви. Поэтому что-то конкретное сказать о них нет возможности.

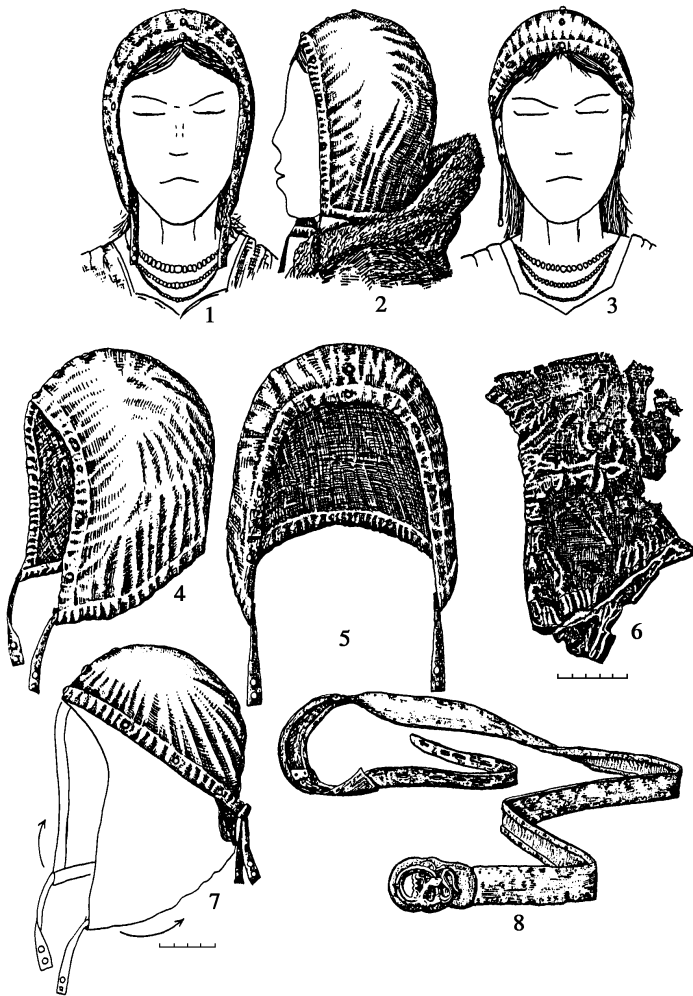
Наиболее хорошо оказалась представлена часть нижнего головного убора (рис. 1.-1; рис. 2.-6). Обнаруженная вещь представляла собой изделие в виде капора или чепчика (рис. 2.-1–5). Матерчатая шапочка была украшена золотыми бляхами-нашивками в количестве 10 шт., расположение которых на рисунке 2 показано достоверно. Она имела завязки, скрепляющие изделие на голове, т.е. шапочка завязывалась под подбородком с помощью этих тесемок. Можно предположить и другой довольно распространенный у кочевых народов вариант ношения подобных вещей, когда тесемки скреплялись на затылке (рис. 2.-3, 7). Возможно, что завязки также украшались. Наличие нижнего головного убора предполагает существование верхнего, вид которого мог быть разнообразным: капюшон, меховая или войлочная шапки, шали, платки, башлык и другое (рис. 2.-2; 3). По всей видимости, один из таких верхних головных уборов был зафиксирован Ю.С. Худяковым (2003) на памятнике Усть-Эдиган.



Рис. 3. Опыт воссоздания внешнего вида женской одежды хуннского времени
(реконструкция и рисунок выполнены А.Л. Кунгуровым)

Что касается других частей костюма, то полностью их восстановить пока довольно сложно. Лишь с накоплением материала будут уточнены виды и детали, а также другие элементы верхней и нижней плечевой и поясной одежды. На представленной в статье графической реконструкции, выполненной А.Л. Кунгуровым (рис. 3), отражен лишь первый опыт подобной работы.

Тем не менее полученные к настоящему времени материалы дают возможность приступить к выполнению большой и сложной исследовательской процедуры по воссозданию женского костюмного комплекса «булан-кобинцев». Для этого необходимо привлечение значительного количества археологических, письменных и изобразительных источников.

С.В. Трифанова

*Агентство по культурно-историческому наследию
Республики Алтай, Горно-Алтайск*

КЛАССИФИКАЦИЯ ГРИВЕН НАСЕЛЕНИЯ САЯНО-АЛТАЯ ГУННО-САРМАТСКОГО ВРЕМЕНИ*

Гривны – шейные украшения, располагающиеся вокруг шеи и частично спускающиеся на грудь. Они являются составной частью комплекса украшений костюма. Для изготовления гривен использовали различные материалы: бронзу, золото, серебро и дерево.

Всего нами учтено 23 гривны. 16 из них найдены в Горном Алтае (рис. 1.-1–13, 15–17). На могильнике Айрыдаш-I были обнаружены 10 гривен различных размеров и форм (Суразаков А.С., 1985, рис. 82.-1, табл. 57.-9, 76.-2; 1990, 160.-5, 173.-2, 236.-1, 261.-2, 301.-2, 313.-1, 322.-1–4), на могильнике Бике-I – три бронзовые гривны (Кубарев В.Д., Киреев С.М., Черемисин Д.В., 1990, рис. 9.-9, 31.-17, 40.-9), на могильнике Курайка – одна бронзовая гривна (Соенов В.И., Эбель А.В., 1998, рис. 10.-3), на могильнике Кок-Паш – три гривны (Бобров В.В., Васютин А.С., Васютин С.А., 2003, с. 176, рис. 6.-20, с. 77, рис. 13.-19, 13.-45, с. 179, рис. 17.-36). На территории Тывы найдены пять гривен (рис. 1.-14, 20–23). На могильнике Усть-Хадынних-III–21 найдена одна бронзовая гривна (Панкова С.В., 2003, рис. 7.-3), на могильнике Кокэль – четыре гривны (Вайнштейн С.И., 1970, с. 45, рис. 80.-2, с. 51, рис. 132.-5, с. 177, рис. 132.-6). В Хакасии были обнаружены две гривны (рис. 1.-18, 19) на Изыском чаа-тасе и на могильнике Комаркова Песчаная (Кызласов Л.Р., 1960, с. 84, рис. 28.-20; Вадецкая Э.Б., 1999, с. 37, рис. 19.-2).

* Работа выполнена при поддержке РГНФ (проект №04-01-61007а/т).







Айрыдаш-І									
Курган 52	Курган 73	Курган 78	Курган 128	Курган 137	Курган 154	Курган 160			
									
Айрыдаш-І				Бике-І			Усть-Хадынных		
Курган 172	Курган 177	Курган 181	Курган 17	Курган 21	Курган 48	К. УХ-Ш-21, м. 3			
									
Кок-Паш				Изыхский чаа-гас		Кокзель			
Курган 33	Курган 35	Курган 35	Склеп 2	Курган 26, м. XXXVIII	Курган 37, м. XXIX	Курган 39, м. XLV			
									
									

Рис. 1. Гривны из могильников Саяно-Алтая гунно-сарматского времени

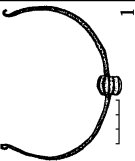
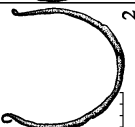
Гривны являются наиболее изученной категорией украшений, в отечественной археологии разработаны общие принципы, на основании которых проводится их классификация (Арциховский А.В., 1930, с. 66–71; Фехнер М.В., 1967, с. 55–87; Петренко В.Г., 1978, с. 41–48; Патрушев В.С., 1985, с. 173–196). Исследованию гривен населения Саяно-Алтая гунно-сарматской эпохи была посвящена статья Ю.В. Тетерина (2001), в которой он рассмотрел 32 гривны из Тувы, Горного Алтая, Минусинской котловины, а также изделия из синхронных памятников Верхней Оби. В результате классификации он выделил четыре группы и 14 типов гривен. Систематизация рассмотренных нами гривен из памятников Горного Алтая, Тувы и Хакасии выявила необходимость внести некоторые изменения в классификацию, предложенную Ю.В. Тетериным.

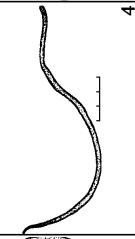
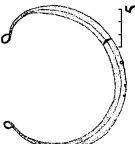
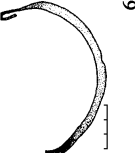
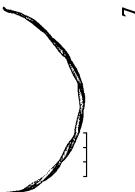
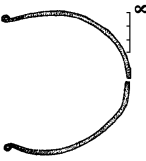
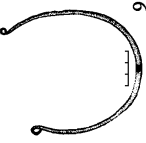
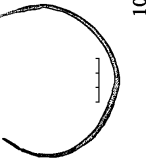
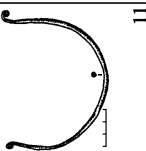
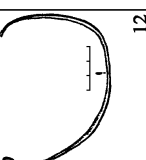
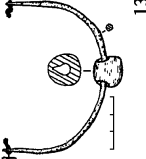
Вся серия гривен по конструктивным особенностям нами разделена на два раздела: цельные и составные. Цельные гривны разделены на два подраздела по характеру поверхности стержня. В подразделах выделены отделы по форме сечения стержня, типы – по оформлению концов стержней.

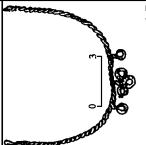
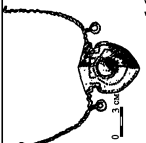
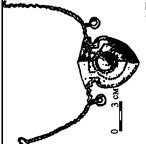
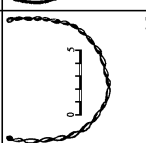
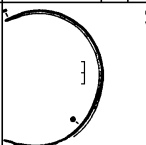
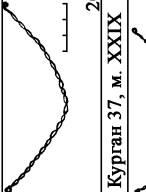
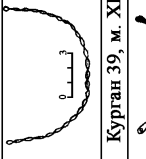
Раздел I включает цельные гривны (20 экз.). Они разделены на два подраздела: гладкие и витые.

Подраздел 1 (гладкие) разделен на пять отделов.

Отдел 1 представлен гривнами с круглым сечением стержня, разделенными на три типа.

Тип 1. Стержень имеет наибольший диаметр в средней части и утончается к концам, загнутым в виде петель (4 экз.).

Тип 2. Стержень имеет наибольший диаметр в средней части и утончается к концам, с отверстиями для крепления шнура (2 экз.).

Тип 3. Стержень имеет наибольший диаметр в средней части и утончается к концам (1 экз.).

Отдел 2 представлен гривнами с полусферическим сечением стержня, включает один тип изделий.

Тип 1. Стержень имеет наибольший диаметр в средней части и утончается к концам, оформленным в виде петель (1 экз.).

Отдел 3 представлен гривнами с прямоугольным сечением стержня, также включает один тип гривен.

Тип 1. Стержень имеет наибольший диаметр в средней части и утончается к концам, загнутым в виде петель (2 экз.).

Отдел 4 представлен гривнами с сечением стержня в виде уплощенного треугольника и включает один тип гривен.

Тип 1. Стержень имеет наибольший диаметр в средней части и утончается к концам, загнутым в виде петель (1 экз.).

В отдел 5 вошли гривны с ромбовидным сечением стержня, представлены одним типом изделий.

Тун 1. Стержень имеет наибольшую ширину в средней части и утончается к концам, загнутым в виде петель (1 экз.).

В подраздел 2 вошли витые гривны, они разделены на три отдела.

В отдел 1 вошли гривны с круглым сечением стержня.

Тун 1. Гривна скручена из одной проволоки, согнутой пополам. На одном конце гривны оставлена небольшая петля для крепления ремешка, а после проволока была перекручена и согнута в высокую дугу. На другом конце гривны петля отсутствует (1 экз.).

В отдел 2 входят гривны с квадратным сечением стержня, представлены одним типом изделий.

Тун 1. Гривна изготовлена из крученого стержня, имеющего наибольший диаметр в средней части и утончающегося к концам (1 экз.).

Отдел 3 представлен гривнами с прямоугольным сечением стержня, включает два типа.

Тун 1. Гривны изготовлены из плоского перевитого металлического стержня, имеющего вид растянутой спирали. Концы гривны загнуты в виде петель (4 экз.).

Тун 2. Гривны – из плоского перевитого металлического стержня, имеющего вид растянутой спирали. На концах гривны имеются отверстия (1 экз.).

Раздел II представлен составными гривнами, включает три экземпляра. На данный момент во втором разделе выделен только один отдел, представленный гривнами с круглым сечением стержня.

Отдел 1 включает два типа изделий.

Тун 1. Стержень гривны изготовлен из одинарной перекрученной золотой проволоки. В центральной части гривна украшена свисающими уплощенными колечками: в центре «трехлистником» и двумя одиночными по краям. Концы гривны оформлены в виде крючков (1 экз.).

Тун 2. Гривна включала два стержня и подвеску. Стержни изготовлены из одинарной перекрученной проволоки. Концы проволоки припаяны к подвеске, по краям подвески перекрученная проволока, оформленная двумя свисающими уплощенными колечками. Концы гривны загнуты в виде крючка. Подвеска фигурная: в нижней части имеет сердцевидную форму, в верхней – треугольную. В центре круглая выпуклость, имитирующая вставку, окруженная кольцом пуансонных вдавлений. В центре и по внешнему краю подвески еще два ряда пуансонных вдавлений, повторяющих форму самой подвески (2 экз.).

Гривны населения Саяно-Алтая гунно-сарматского времени в результате классификации разделены на два раздела, два подраздела, десять отделов и тринадцать типов. Типы гривен в последующем могут быть использованы при осуществлении корреляции с другими категориями украше-

ний. Полученные результаты позволят выявить особенности локальных вариантов и территориальных групп украшений населения Саяно-Алтая гунно-сар-матского времени.

Л.В. Конькова, Г.Г. Король

*Институт истории, археологии и этнографии народов
Дальнего Востока ДВО РАН, Владивосток;
Институт археологии РАН, Москва*

РЕМЕННЫЕ УКРАШЕНИЯ С АНТРОПОМОРФНО-СЮЖЕТНЫМИ ИЗОБРАЖЕНИЯМИ ИЗ ПАМЯТНИКОВ ЦЕНТРАЛЬНОЙ АЗИИ РУБЕЖА I–II тыс. н.э. (СОСТАВ МЕТАЛЛА)

Ременная гарнитура из цветного и драгоценного металла конца I – начала II тыс. н.э., представленная в культурах населения степного пояса Евразии и сопредельных территорий, украшена разнообразным растительным декором, иногда в сочетании с зооморфными и антропоморфными мотивами. Распространение характерно для раннего средневековья стиля «степного орнаментализма» повсеместно, он хорошо узнаваем, хотя в каждом крупном регионе имеет свои особенности. Антропоморфные мотивы могут быть самостоятельным декором: изображение единичных фигур или лиц; более одной фигуры; могут сочетаться с зооморфными мотивами. Опираясь на исследованный авторами евразийский (от Кишинева до Владивостока) материал (более 5 тыс. образцов) археологических коллекций, хранящихся в музеях, научных институтах и вузах более 70 городов бывшего СССР, можно определенно сказать, что антропоморфные изображения в декоре составляют минимальное количество. В центральноазиатском регионе не были выявлены сочетания антропоморфных и зооморфных мотивов, здесь более распространен особый вид антропоморфного декора – «личины». Общее в степной Евразии и сопредельных территориях – наличие антропоморфно-сюжетных изображений.

Предлагаемое исследование затрагивает лишь последний вид, т.е. изображения одного или более персонажей, составляющие, на наш взгляд, некий «сюжет», по материалам Центральной Азии. Эта работа – часть общего направления наших исследований, посвященного комплексному изучению материала (химический состав металла, технология изготовления изделий и их художественные особенности) с целью реконструкции традиций в области материальной и художественной культуры. Инструментом реконструкции могут служить художественно-технологические блоки, в которых коррелируют технологические и художественные приемы обработки металла. В основу выделе-

ния таких блоков положена художественная составляющая – система орнаментации и декора (Конькова Л.В., Король Г.Г., 2004а; 2004б; 2005). Группа антропоморфно-сюжетных изображений – очередной исследуемый нами художественно-технологический блок. В их число входят три комплекса.

Два из них с одинаковыми «сюжетами». Первый – бляхи, вероятно, поясного набора из могилы 3 Хойцегорского могильника в Западном Забайкалье, раскопки Ю.Д. Талько-Грынцевича 1899 г. [Кяхтинский музей, №1415 (7 экз.), 1415в (2 экз.), 1418, 3384 (3 экз.), 3384б]. Исследован химический состав металла всей группы (14 предметов). Второй – два предмета, видимо, также от поясного набора, из могилы 6 кургана №1 могильника Октябрьский в Кузнецкой котловине, раскопки М.Г. Елькина 1967 г. [Гурьевский музей, №1048]. Третий комплекс включает пять блях сбруйного набора из кургана №4 могильника Эйлиг-Хем (Улуг-Хорум)-III в Центральной Туве, раскопки А.Д. Грача 1965 г. (Национальный музей республики Тыва, Кызыл, №5499 (399). Исследован химический состав металла всех блях с антропоморфными изображениями. Изучена также одна случайная находка из Минусинской котловины (д. Аешка) с изображением, по-видимому, крылатой богини Умай (Минусинский музей, №6827) и в качестве аналогий по форме (составленные из двух половинок полые внутри «зажимы для кистей» или игольники) с изображением также крылатым – «летающей вверх» утки с распростертыми в стороны крыльями и цветущей веткой в клюве – четыре предмета. Это три случайные находки из Минусинской котловины (Минусинский музей, №6518 – д. Сарагаш, 6819 – Абаканская степь; Национальный музей республики Хакасия, Абакан, №290/37 – пашня у горы Кривинской) и одна из кургана №11 могильника Тора-Тал-Арты в Центральной Туве (Гос. Эрмитаж, ОАВБИС, №2349/120). Исследован химический состав металла.

Было проведено изучение визуально-технологическое и состава металла с помощью эмиссионно-спектрального анализа. *Визуально* большинство предметов с изображениями выделяется по качеству металла, четкости отливок (несмотря на некоторое повреждение предметов). Особенно выделяются пять хойцегорских предметов – по цвету металла (золотисто-коричневый). Аналогичных предметов по этому признаку на фоне евразийской серии, изученной нами, не было.

Технология изготовления. Практически все рассмотренные изделия были изготовлены по схеме, выделенной ранее: тонкостенное литье с использованием восковой модели, декоративная часть поверхности выполнена в виде высокого рельефа с хорошо проработанными деталями. Суммарная оценка технологических показателей позволяет говорить о том, что изделия связаны сходными технологическими традициями. В хойцегорской серии есть семь одинаковых по декору накладок (четырёхугольные с отверстием –

№1415). Четыре из них идентичны по размеру, но по качеству и исполнению деталей декора чуть разные, а три – на 1 мм меньше по размеру и хуже по качеству изображения (представляют «вторичные» изделия, отлитые по «первичной» накладке в качестве матрицы) (Конькова Л.В., Король Г.Г., 2001, с. 96). Для сопоставления техники изготовления и декора интересны два комплекса – из могильников Хойцегорский и Октябрьский. Бляшки из Октябрьского по размерам одинаковы с соответствующими лировидной и подпрямоугольной концевой накладкой (последние чуть различаются по форме) из Хойцегорского могильника и на первый взгляд одинаковы по декору. Первоначально предполагалось, что они изготовлены по единому клише. Но затем выяснилось, что есть различия в оформлении деталей при едином композиционном решении. Очевидно, что существовал единый прототип, который подвергался художественной доработке разными мастерами. Судя по цвету, отличается и металл изделий. К сожалению, на этом этапе данных по составу металла из Октябрьского в нашем распоряжении нет. Предположительно, по цвету патины (бирюзово-зеленоватая) они изготовлены из бронзы, в отличие от хойцегорских.

Химическая характеристика металла. Химическая характеристика металла включает в себя изучение геохимических особенностей металла и особенностей сплава. Микропримеси важно фиксировать и в средневековом металле (несмотря на использование вторичного металла), чтобы выявить имеющиеся массивы, связанные единым или близким происхождением. Все рассмотренные предметы, в том числе аналогии с орноморфным декором, характеризуются насыщенностью примесями, включая висмут, сурьму, мышьяк, никель, кобальт.

В данной серии выделено три типа сплавов. *Первый* – сложная латунь. Из нее изготовлены пять упоминавшихся выше хойцегорских предметов, которые имеют высокое содержание цинка (от 20 до 30%) при наличии в составе олова и свинца. Латунь с таким содержанием относится к категории золотой латуни и дает необычный цвет. Еще шесть предметов из Хойцегорского могильника изготовлены из сложной латуни (до 15% цинка). В комплексе из Тувы один предмет из двух с идентичным «сюжетом» изготовлен из сложной латуни (парное изображение) с 10% олова, 4% свинца и 5% цинка. Это сложная, но не золотая латунь. Изготовление вещей из сплавов с цинком требовало профессиональных навыков городского ремесленника. Несмотря на то, что латунь обладает хорошими литейными свойствами, цинк при плавке сильно улетучивается. Требовалась специальная технология с закрытыми тиглями для удержания цинка в сплаве. Одним из древнейших центров производства латуни считается Индия, где обнаружены специальные печи для ее плавки. В кушанское время и позже одним из крупнейших производителей латуни становится Средняя Азия. В танском Китае секрет произ-

водства латуни не был известен. Ее получали в готовом виде по караванным путям с запада. Предположительно освоение изготовления латуни в Китае датируется сунским периодом.

Второй тип – оловянно-свинцовая бронза. Из нее изготовлены четыре предмета тувинского комплекса; три хойцегорского и предмет с изображением Умай (имеет в составе 5,6% серебра). *Третий тип* – оловянная бронза. Это один экземпляр из тувинского комплекса, идентичный по форме и декору латунному, о котором сказано выше. Отметим, что шесть предметов сбруйного набора с одним «сюжетом» из Тувы сделаны из трех типов сплавов. Это может свидетельствовать о том, что они не были изготовлены одновременно. Сходная ситуация наблюдается с металлом хойцегорского комплекса. Были клише, по которым изготавливались партии из разного металла. Мы имеем дело с частью сохранившихся предметов, так как в одной плавке отливалось несколько накладок (не одна).

Сопоставление одинаковых по форме предметов с разным декором. Как сказано выше, предмет с изображением крылатой богини Умай имеет аналогичные по форме изделия, но с другим (тоже крылатым) изображением. Исследование состава металла показало, что он разный. Четыре привлеченных в качестве аналогий предмета продемонстрировали три типа сплавов: сложная латунь (могильник Тора-Тал-Арты, прекрасное высокохудожественное изображение с тщательной проработкой многочисленных деталей), оловянно-свинцовая бронза (пашня у горы Кривинской, изображение практически без проработки деталей, а цветущую ветвь трудно узнать; Сарагаш – гравированный орнамент в подражание литому) и почти чистая медь (Абаканская степь, в художественном отношении также качественное изделие, тщательно проработаны все детали, кроме цветущей ветви). Вероятно, мы наблюдаем цепочку «вторичных» отливок, в том числе разные способы декорирования. Изображение крылатой богини, возможно, могло изготавливаться по сложной схеме совмещения оттисков разных изображений (Конькова Л.В., Король Г.Г., 1999, с. 61).

Кроме рассмотренных комплексов среди центральноазиатских материалов есть уникальный набор из Тюхтятского клада (Минусинская котловина) с изображением «личин», имеющих ярко выраженную иконографию известного в Индии и используемого в буддийской культуре изображение лика мифического существа индуистской мифологии Киртимукхи (Король Г.Г., 2005). Набор для нас интересен тем, что по составу металла представляет сложную латунь (от 7 до 16% цинка), в которую входило олово и свинец, но не относящуюся к золотой латуни (Конькова Л.В., Король Г.Г., 2005).

Рассмотренная нами серия ременных украшений с антропоморфно-сюжетными изображениями представлена «первичными», сложными по рисун-

ку и качественными по изготовлению, и «вторичными» изделиями, с аналогичными сюжетами, но более низкого качества. Высокое качество изготовления характерно для предметов из латуни. На данном этапе решить вопрос об их происхождении невозможно, так как нет аналогий сюжетному ряду. Но они дополнили серию латунных изделий с внешне чуждой для местного населения символикой, изученную нами на первых этапах комплексного исследования, о чем сказано выше. Предположительно такие изделия связаны с кругом индо-иранского происхождения. Эта серия, тяготеющая к юго-западу, подтверждает устойчивость связей в Центральной Азии и восприимчивость местного населения к новациям в художественно-семантическом плане и, возможно, мировоззренческом. Это время характеризуется синкретизмом в духовной сфере – распространением манихейства (Кызласов Л.Р., 2004) на фоне традиционных верований населения. Наши исследования свидетельствуют о значительной роли новаций и в художественной сфере декоративно-прикладного искусства, а также очерчивают ареал их истоков.

БИБЛИОГРАФИЧЕСКИЙ СПИСОК*

- Абай Гесер Могучий. Бурятский героический эпос. М.: Восточная литература, 1995. 525 с.
- Абдулганеев М.Т. Разведки в северных предгорьях Алтая // Охрана и изучение культурного наследия Алтая. Барнаул: Изд-во Алт. ун-та, 1993. Ч. I. С. 155–159.
- Абдулганеев М.Т. «Неизвестные» памятники раннего железного века в северных предгорьях Алтая // Сохранение и изучение культурного наследия Алтайского края. Барнаул: Изд-во Алт. ун-та, 1996. Вып. VII. С. 128–134.
- Абдулганеев М.Т. Древнейшие городища северных предгорий Алтая // Известия лаборатории археологии. Горно-Алтайск: Изд-во ГАГУ, 1997. Вып. 2. С. 53–61.
- Абдулганеев М.Т., Казаков А.А. Поселение Чудская Гора // Палеодемография и миграционные процессы в Западной Сибири в древности и средневековье. Барнаул: Изд-во Алт. ун-та, 1994. С. 111–115.
- Абдулганеев М.Т., Кунгуров А.Л. Могила раннескифского времени около Барнаула // Проблемы изучения древней и средневековой истории Горного Алтая. Горно-Алтайск: Изд-во ГАНИИИЯЛ, 1990. С. 97–104.
- Абдулганеев М.Т., Кунгуров А.Л. Курганы быстриянской культуры в междуречье Бии и Чумыша // Погребальный обряд древних племен Алтая. Барнаул: Изд-во Алт. ун-та, 1996. С. 143–155.
- Абдулганеев М.Т., Тишкин А.А. Погребальные комплексы скифского времени левобережья низовьев Катунь // Древности Алтая. Известия лаборатории археологии. Горно-Алтайск: Изд-во ГАГУ, 1999. №4. С. 99–111.
- Абрамзон И.Я., Горелик М.В. Научная реконструкция комплекса вооружения русского воина XIV вв. и его использование в музейных экспозициях // Куликовская битва в истории и культуре нашей Родины. М.: Изд-во МГУ, 1983. С. 238–244.
- Абрамова М.Б., Стефанов В.И. Красноозерская культура на Иртыше // Археологические исследования в районах новостроек Сибири. Новосибирск, 1985. С. 103–130.
- Адамов А.А. Новосибирское Приобье в X–XIV в. Тобольск; Омск: Изд-во ОмГПУ, 2000. 256 с.
- Акишев К.А. Курган Иссык. Искусство саков Казахстана. М.: Искусство, 1978. 132 с.
- Акишев К.А., Акишев А.К. Проблемы хронологии раннего этапа сакской культуры // Археологические памятники Казахстана. Алма-Ата: Наука АН КазССР, 1978. С. 38–63.
- Аксенов В.С. Редкий тип бляшек-амулетов из Верхнесалтовского катакомбного могильника // Культуры евразийских степей второй половины I тысячелетия н.э. (из истории костюма). Самара: Самвен, 2001. Т. 2. С. 132–140.
- Алексеев А.Ю. Хронография Скифии второй половины IV века до нашей эры // Археологический сборник Государственного Эрмитажа. Л.: Искусство, 1987. Вып. 28. С. 38–51.
- Алексеев А.Ю. Скифская хроника (Скифы в VII–IV веках до н.э.: историко-археологический очерк). СПб.: Петербургкомстат, 1992.
- Алексеев А.Ю. Хронография Европейской Скифии VII–IV вв. до н.э. СПб.: Изд-во Гос. Эрмитажа, 2003. 416 с.

* Составлен на данных, присланных авторами статей.

Алексеев А.Ю., Мурзин В.Ю., Ролле Р. Чертомлык (Скифский царский курган IV в. до н.э.). Киев: Наукова думка, 1991. 416 с.

Алехин Ю.П. Енисейские кыргызы на юго-западном Алтае // Памятники кыргызской культуры в Северной и Центральной Азии. Новосибирск: Изд-во ИИФФ СО АН СССР, 1990. С. 62–75.

Алехин Ю.П. Курьинский район. Памятники археологии // Памятники истории и культуры юго-западных районов Алтайского края. Барнаул: Изд-во Алт. ун-та, 1996. С. 58–88.

Алехин Ю.П. Мировые религии и мировоззрение народов Южной Сибири в VIII–X вв. по материалам Рудного Алтая // Сибирь в панораме тысячелетий: Мат. междунар. симпозиума: В 2 т. Новосибирск: Изд-во ИАиЭт СО РАН, 1998. Т. 1. С. 12–20.

Алехин Ю.П. Рудный Алтай в эпоху средневековья // Исторический опыт хозяйственного и культурного освоения Западной Сибири. Барнаул: Изд-во Алт. ун-та, 2003. Кн. I. С. 3–9.

Алехин Ю.П., Шульга П.И. Курган Кондратьевка-XXI – новый памятник раннескифского времени на Рудном Алтае // Древности Алтая. Горно-Алтайск: Изд-во ГАГУ, 2003. №10. С. 62–70.

Алтай в зеркале веков: Из собрания историко-краеведческого музея Барнаульского государственного педагогического университета: Фотоальбом. Барнаул: Изд-во Барнаульского гос. пед. ун-та, 2001. 92 с.

Амброз А.К. Стремена и седла раннего средневековья как хронологический показатель (IV–VIII вв.) // СА. 1973. №4. С. 81–98.

Аржан. Источник в Долине царей. Археологические открытия в Туве. По материалам выставки в Государственном Эрмитаже, Санкт-Петербург, 2 марта – 2 мая 2004 г. СПб.: Славия, 2004. 64 с.

Арсланова Ф.Х. Бобровский могильник // Известия АН КазССР. 1963. Вып. 4. С. 68–85.

Арсланова Ф.Х. Курганы с трупосожжениями в Верхнем Прииртышье // Поиски и раскопки в Казахстане. Алма-Ата: Наука АН КазССР, 1972. С. 56–76.

Арсланова Ф.Х. Новые материалы VII–VI вв. до н.э. из Восточного Казахстана // Бронзовый и железный век Сибири. Новосибирск, 1974. С. 77–83.

Арциховский А.В. Курганы вятичей. М.: Изд-во РАНИИОН, 1930.

Асеев И.В. Прибайкалье в средние века. Новосибирск: Наука, 1980. 149 с.

Ахинжанов С.М. Курган с «усаами» на юго-западных склонах Каратау // Археологические исследования в Отраре. Алма-Ата, 1977. С. 72–81.

Ахметжан К. Казахский боевой пояс: реконструкция формы и способа ношения // Вопросы изучения истории и культурного наследия Казахстана. Алматы: ЦГМ РК, 1998. С. 43–59.

Ахметжан К.С. Зерцало султана Арыстана Айчувакова // Экономические и политические мотивы расширения колониальной политики царизма в условиях утверждения капитализма в Казахском крае. Алматы, 1999. С. 91–103.

Бартольд В.В. К вопросу о полумесяце как символе ислама // Бартольд В.В. Соч. М.: Наука, 1966. Т. 6. С. 489–491.

Баяр Д. Новые археологические раскопки на памятнике Бильгэ-кагана // Археология, этнография и антропология Евразии. Новосибирск: Изд-во ИАиЭт СО РАН, 2004. №4. С. 73–84.

Беликова О.Б. Среднее Причулымье в X–XIII вв. Томск: Изд-во Томск. ун-та, 1996. 272 с.

Бернабей М., Бондиоли Л., Гуиди А. Социальная структура кочевников савроматского времени // Статистическая обработка погребальных памятников Азиатской сарматии. Вып. 1: Савроматская эпоха. М., 1994. С. 159–184.

Бичурин Н.Я. Собрание сведений о народах, обитавших в Средней Азии в древние времена. М.; Л.: Изд-во АН СССР, 1950. Ч. I. 381 с.

Бичурин Н.Я. Собрание сведений о народах, обитавших в Средней Азии в древние времена. Алматы: ТОО Жалын баспасы, 1998. Ч. 1. LLXIV+390 с.

Блауберг И.В. Проблема целостности и системный подход. М.: Эдиториал УРСС, 1997. 448 с.

Бобомуллоев С. Раскопки гробницы бронзового века на верхнем Зеравшане // От Балкан до Гималаев. *Stratum plus*. №2. Кишинев: Высш. антропол. шк., 1999. С. 307–313.

Бобров В.В. К проблеме историко-археологического развития в начале I тыс. до н.э. на территории Южной Сибири // Итоги изучения скифской эпохи Алтая и сопредельных территорий. Барнаул: Изд-во Алт. ун-та, 1999. С. 20–23.

Бобров В.В., Васютин А.С., Васютин С.А. Восточный Алтай в эпоху Великого переселения народов (III–VII века). Новосибирск: Изд-во ИАиЭт СО РАН, 2003. 224 с.

Бобров Л.А. Защитное вооружение кочевников Центральной Азии и Южной Сибири в период позднего средневековья // Наследие древних и традиционных культур Северной и Центральной Азии. Новосибирск: Изд-во Новосиб. ун-та, 2000. С. 80–88.

Бобров Л.А. Вооружение и тактика восточных и западных монголов в эпоху позднего средневековья (XVII в.) // Историко-культурное наследие Северной Азии. Барнаул: Изд-во Алт. ун-та, 2001. С. 11–19.

Бобров Л.А. Вооружение и тактика монгольских кочевников эпохи позднего средневековья // *Para-Bellum*: военно-исторический журнал. Спец. вып. СПб., 2002. №13. С. 93–98.

Бобров Л.А., Худяков Ю.С. Защитное вооружение среднеазиатского воина периода позднего средневековья // Военное дело кочевников Северной и Центральной Азии. Новосибирск: Изд-во Новосиб. ун-та, 2002. С. 106–168.

Бобров Л.А., Худяков Ю.С. Боевые наголовья кочевников Монголии и Калмыкии второй половины XVI – начала XVIII в. // Древности Алтая. Горно-Алтайск: Изд-во ГАГУ, 2003а. №11. С. 138–155.

Бобров Л.А., Худяков Ю.С. Эволюция защитного вооружения чжурчженей и маньчжуров в периоды развитого и позднего средневековья и Нового времени // Археология Южной Сибири и Центральной Азии эпохи позднего средневековья. Новосибирск: ООО РТФ; Изд-во Новосиб. ун-та, 2003б. С. 66–212.

Бобров Л.А., Худяков Ю.С. Военное дело сяньбийских государств Северного Китая IV–VI вв. н.э. // Военное дело кочевников Центральной Азии в сяньбийскую эпоху. Новосибирск: Изд-во Новосиб. ун-та, 2005. С. 80–199.

Бокий Н.М., Плетнева С.А. Захоронение семьи воина-кочевника X в. в бассейне Ингула // СА. 1988. №2. С. 99–115.

Боковенко Н.А. Начальный этап культуры ранних кочевников Саяно-Алтая (по материалам конского снаряжения): Автореф. дис. ... канд. ист. наук. Л., 1986. 24 с.

Боковенко Н.А. Один из вариантов конской узды скифской эпохи в Центральной Азии // *Снаряжение верхового коня на Алтае в раннем железном веке и средневековье*. Барнаул: Изд-во Алт. ун-та, 1998. С. 50–55.

Боковенко Н.А., Зайцева Г.И., Ван Гил Б., Лебедева Л.М., Семенцов А.А. К проблеме хронологии раннетагарских памятников Енисея // *Степи Евразии в древности и средневековье*. СПб.: Изд-во Гос. Эрмитажа, 2002. Кн. II. Ч. 3. С. 19–22.

Борисенко А.Ю., Худяков Ю.С. Реконструкция женских головных уборов из могильника Усть-Эдиган в Горном Алтае // *Археология, этнография и антропология Евразии*. Новосибирск, 2004. №1 (17). С. 65–72.

Боровков А.С. Набор украшений верхового коня эпохи раннего средневековья из северо-западных предгорий Алтая // *Алтай и сопредельные территории в эпоху средневековья*. Барнаул: Изд-во Алт. ун-та, 2001. С. 3–9.

Бородаев В.Б. Местонахождение Вакулиха-1 // *Охрана и изучение культурного наследия Алтая*. Барнаул: Изд-во Алт. ун-та, 1993. Ч. I. С. 150–155.

Бородаев В.Б. Вакулихинский клад (Комплекс находок раннескифского времени с местонахождения Вакулиха-1) // *Снаряжение верхового коня на Алтае в раннем железном веке и средневековье*. Барнаул: Изд-во Алт. ун-та, 1998. С. 56–73.

Бородаев В.Б., Горбунов В.В. Раннесредневековые находки с Борковских Елбанов // *Сохранение и изучение культурного наследия Алтайского края*. Барнаул: Изд-во Барнаульского гос. пед. ун-та, 1995. Вып. V. Ч. II. С. 153–160.

Бородовский А.П. Плети и возможности их использования в системе вооружения племен скифского времени // *Военное дело древнего населения Северной Азии*. Новосибирск: Наука, 1987. С. 28–39.

Бородовский А.П. Древнее косторезное производство юга Западной Сибири. Новосибирск: Изд-во ИАиЭт СО РАН, 1997а. 224 с.

Бородовский А.П. Проблемы исторических корней обычая скальпирования в Западной Сибири // *Проблемы археологии, этнографии, антропологии Сибири и сопредельных территорий*. Новосибирск: Изд-во ИАиЭт СО РАН, 1997б. Т. III. С. 119–124.

Бочкарев В.С. К вопросу о системе основных археологических понятий // *Предмет и объект археологии и вопросы методики археологических исследований*. Л.: Изд-во ЛГУ, 1975. С. 34–42.

Братченко С.Н. Нижнее Подонье в эпоху средней бронзы. Киев: Наукова думка, 1976. 249 с.

Будагов Л.З. Сравнительный словарь турецко-татарских наречий: В 2 т. СПб.: Типография императорской Академии наук, 1869. Т. 1. 816 с.

Булатова А.Г., Гаджиева С.Ш., Сергеева Г.А. Одежда народов Дагестана: Историко-этнографический атлас. Пушино: ОНТИ ПНЦ РАН, 2001. 289 с.: карты, ил.

Буршнев С.Г. Использование подручных материалов в полевой консервации // *Неотложная консервация археологических памятников и организация передвижной реставрационной лаборатории*. Сургут: Тезис, 2004. С. 24–30.

Бутанаев В.Я., Бутанаева И.И. Хакасский исторический фольклор. Абакан, 2001. С. 248.

Вадецкая Э.Б. Таштыкская эпоха в древней истории Сибири. СПб.: Петербургское востоковедение, 1999. 440 с.

Вайнштейн С.И. Некоторые вопросы истории древнетюркской культуры (в связи с археологическими исследованиями в Туве) // СЭ. 1966а. №3. С. 60–81.

Вайнштейн С.И. Памятники второй половины I тысячелетия в Западной Туве // Труды Тувинской комплексной археолого-этнографической экспедиции 1959–1960. М.; Л.: Наука, 1966б. Т. II. С. 292–347.

Вайнштейн С.И. Раскопки могильника Кокзель в 1962 г. // Труды ТКАЭЭ. Л.: Наука, 1970. Т. 3. С. 7–79.

Вайнштейн С.И. Мир кочевников центра Азии. М.: Наука, 1991. 296 с.

Вальчак С.Б. Конская упряжь Приаралья и юга Восточной Европы: сходство и отличия // Археологические памятники раннего железного века юга России. М.: Изд-во Ин-та археологии РАН, 2004. С. 32–56 (МИАР, №6).

Ван Теин. Мадэн дэ циоань [Происхождение стремян] // Оуя сюэкань [Журнал евразийских исследований]. Пекин, 2002. Вып. 3. С. 76–100.

Варенов А.В. Древнейшие зеркала Китая, отражающие этнокультурные контакты // Проблемы древних культур Сибири. Новосибирск: ИИФиф СО АН СССР, 1985. С. 27–45.

Варенов А.В. К проблеме китайско-кавказских контактов (на материалах бронзовых шлемов) // Северная Евразия от древности до средневековья: Тез. докл. конф. к 90-летию М.П. Грязнова. СПб., 1992. С. 17–20.

Васютин А.С. Защитно-портупейные пояса предкудыргинского времени Восточного Алтая // Пятые исторические чтения памяти М.П. Грязнова. Омск: Изд-во ОмГУ, 2000. С. 24–26.

Васютин А.С., Васютин С.А., Ермоленко Л.Н., Заушинцева А.В., Зимин А.А., Фомина Н.А., Онищенко С.С. Новые погребальные памятники верхнеобской и сrostкинской культур Озерки и Калтышино-II в Кузнецкой котловине // Проблемы археологии, этнографии, антропологии Сибири и сопредельных территорий. Новосибирск: Изд-во ИАиЭт СО РАН, 2004. Т. X. Ч. I. С. 223–227.

Васютин А.С., Елин В.Н. К датировке алтайских оградок уландрыкского типа // Археология Южной Сибири. Кемерово: Изд-во Кем. ун-та, 1983. С. 118–122.

Викторова Л.Л. Монголы. Происхождение народа и истоки культуры. М.: Наука, 1980. 224 с.

Винклер П. фон. Оружие. Руководство к истории, описанию и изображению ручного оружия с древних времен до начала XIX века. М., 1992. 329 с.

Виноградов А.В. Могильник раннекифского времени в Западной Туве // АО 1977 года. М.: Наука, 1978.

Виноградов А.В. Памятник алды-бельской культуры в Туве // Новейшие исследования по археологии Тувы и этногенезу тувинцев. Кызыл, 1980. С. 60–64: ил.

Вишневская О.А. Культура сакских племен низовьев Сырдарьи в VII–V вв. до н.э.: По материалам Уйгарака. М.: Наука, 1973. 160 с.

Владимирцов Б.Я. Работы по истории и этнографии монгольских народов. М.: Восточная лит-ра, 2002. 557 с.

Гесер. Бурятский героический эпос: В 2 кн. М.: Современник, 1988. Кн. 1. 397 с. Кн. 2. 413 с.

Гаврилова А.А. Могильник Кудыргэ как источник по истории алтайских племен. М.; Л.: Наука, 1965. 146 с.

Галанина Л.К. Скифские древности Поднепровья (Эрмитажная коллекция Бранденбурга). М.: Наука, 1977. (САИ. Д 1–33).

Галанина Л.К. Келермесские курганы. «Царские» погребения раннескифской эпохи. Т. I: Степные народы Евразии. М., 1997. 269 с.

Галанина Л.К., Пиотровский Ю.Ю. Курганы эпохи бронзы и раннемеотские погребения Келермесского могильника // Древние памятники культуры на территории СССР. Ленинград, 1986. С. 5–23.

Гарден Ж.-К. Теоретическая археология. М.: Прогресс, 1983.

Гейнс А.К. Киргиз-кайсаки: Собр. лит. тр. СПб., 1897. 412 с.

Генинг В.Ф. Хронология поясной гарнитуры I тысячелетия н.э. (По материалам могильников Прикамья) // Краткие сообщения института археологии. 1979. Вып. 158. С. 96–106.

Генинг В.Ф. Очерки по истории советской археологии. Киев: Наукова думка, 1982. 228 с.

Генинг В.Ф. Большие курганы лесостепного Притоболья (II–IV вв. до н.э.) // Кочевники урало-казахстанских степей. Екатеринбург: УИФ Наука, 1993. С. 72–101.

Геродот. История в девяти книгах. Л.: Наука, 1972. 600 с.

Голдина Р.Д. Ломоватовская культура в Верхнем Прикамье. Иркутск: Изд-во ИГУ, 1985. 280 с.

Горбунов В.В. Реконструкция вооружения раннесредневекового воина с территории лесостепного Алтая // Проблемы археологии и этнографии Сибири и Дальнего Востока. Красноярск: Изд-во Красноярск. гос. пед. ин-та, 1991а. Т. 2. С. 73–75.

Горбунов В.В. Случайная находка наконечника копья IX–X вв. н.э. из с. Верх-Кучук // Охрана и исследования археологических памятников Алтая. Барнаул: Изд-во Барнаул. гос. пед. ин-та, 1991б. Вып. II. С. 47–49.

Горбунов В.В. Грунтовый могильник с обрядом кремации Троицкий Елбан-I // Культура древних народов Южной Сибири. Барнаул: Изд-во Алт. ун-та, 1993а. С. 80–90.

Горбунов В.В. Реконструкция вооружения воинов Горного Алтая эпохи «великого переселения народов» // Материалы по археологии и этнографии Сибири и Дальнего Востока. Абакан: Изд-во Абакан. гос. пед. ин-та, 1993б. С. 42–44.

Горбунов В.В. Ритуальные захоронения животных кулайской культуры (грунтовый могильник Обские Плесьи-II) // Погребальный обряд древних племен Алтая. Барнаул: Изд-во Алт. ун-та, 1996. С. 156–166.

Горбунов В.В. Тяжеловооруженная конница древних тюрок (по материалам наскальных рисунков Горного Алтая) // Снаряжение верхового коня на Алтае в раннем железном веке и средневековье. Барнаул: Изд-во Алт. ун-та, 1998. С. 102–128.

Горбунов В.В. Панцири раннего железного века на Алтае // Итоги изучения скифской эпохи Алтая и сопредельных территорий. Барнаул: Изд-во Алт. ун-та, 1999. С. 47–55.

Горбунов В.В. Исследование курганного могильника Иня-1 в Лесостепном Алтае // Археологические открытия 1998 года. М.: Эдиториал УРСС, 2000. С. 285–286.

Горбунов В.В. Панцирь из Татарских могил (реставрация и реконструкция) // Материалы по военной археологии Алтая и сопредельных территорий. Барнаул: Изд-во Алт. ун-та, 2002. С. 62–78.

Горбунов В.В. Военное дело населения Алтая в III–XIV вв. Ч. I: Оборонительное вооружение (доспех). Барнаул: Изд-во Алт. ун-та, 2003. 174 с.

Горбунов В.В. Сяньбийский доспех // Военное дело кочевников Центральной Азии в сяньбийскую эпоху. Новосибирск: Изд-во Новосибир. ун-та, 2005. С. 200–223.

Горбунов В.В., Ключин Г.А. Коллекция железных предметов эпохи средневековья с юго-западных районов Алтайского края // Сохранение и изучение культурного наследия Алтайского края. Барнаул: Изд-во Алт. ун-та, 1997. Вып. VIII. С. 184–188.

Горбунов В.В., Кунгуров А.Л., Кунгурова О.Ф., Шамшин А.Б. История Алтая. Ч. I: Древний Алтай: Учеб. пособие. Барнаул: Позитив, 1997. 240 с.: ил.

Горбунов В.В., Кунгуров А.Л., Тишкин А.А. Раскопки курганов на Алтае // Археологические открытия 2000 года. М.: Наука, 2001. С. 212–214.

Горбунов В.В., Ситников С.М. Исследование аварийного кургана сrostкинской культуры на памятнике Кайгородка-V // Алтай и сопредельные территории в эпоху средневековья. Барнаул: Изд-во Алт. ун-та, 2001. С. 9–16.

Горбунов В.В., Тишкин А.А. Вооружение населения Лесостепного Алтая в монгольское время (XIII–XIV вв.) // Военная археология. Оружие и военное дело в исторической и социальной перспективе. СПб.: Изд-во Гос. Эрмитажа, 1998. С. 262–266.

Горбунов В.В., Тишкин А.А. Курганный могильник сrostкинской культуры Филин-I – аварийный памятник археологии // Сохранение и изучение культурного наследия Алтайского края. Барнаул: Изд-во Алт. ун-та, 1999. Вып. X. С. 137–141.

Горбунов В.В., Тишкин А.А. Новые сведения о случайных находках предметов вооружения // Сохранение и изучение культурного наследия Алтайского края. Барнаул: АзБука, 2001а. Вып. XII. С. 160–165.

Горбунов В.В., Тишкин А.А. Продолжение исследований курганов сrostкинской культуры на Приобском плато // Проблемы археологии, этнографии, антропологии Сибири и сопредельных территорий. Новосибирск: Изд-во ИАиЭт СО РАН, 2001б. С. 281–287.

Горбунов В.В., Тишкин А.А. Археологические культуры Горного Алтая эпохи раннего и развитого средневековья // Степи Евразии в древности и средневековье. СПб.: Изд-во Гос. Эрмитажа, 2003. Кн. II. С. 227–229.

Горбунов В.В., Тишкин А.А. Средневековые находки оружия с Алтая // Сохранение и изучение культурного наследия Алтая. Барнаул: Изд-во Алт. ун-та, 2005. Вып. XIV. С. 44–47.

Горбунова Н.Г. Конская упряжь ранних саков Центральной Азии (Средняя Азия и Казахстан, кроме Западного) // Древние цивилизации Евразии. История и культура. М.: Восточная лит-ра, 2001. С. 179–197.

Горбунова (Шиготарова) Т.Г. Оголовья верховых лошадей тюркской культуры Горного Алтая // Древности Алтая. Горно-Алтайск: Изд-во ГАГУ, 2002. №9. С. 91–103.

Горбунова Т.Г. Бляхи-накладки конского снаряжения из раннесредневековых памятников Алтая // Древности Алтая. Горно-Алтайск: Изд-во ГАГУ, 2003а. №10. С. 117–129.

Горбунова Т.Г. Набор уздечных украшений из памятника сrostкинской культуры Борковский Елбан-6 // Сохранение и изучение культурного наследия Алтайского края. Барнаул: Изд-во Барнаул. гос. пед. ун-та, 2003б. Вып. XIII. С. 57–61.

Горбунова Т.Г. Наконечники ремней конского снаряжения из раннесредневековых памятников Алтая (классификация и типология) // Древности Алтая. Горно-Алтайск: Изд-во ГАГУ, 2003в. №11. С. 112–123.

Горбунова Т.Г. Распространение «тюркской» культурной традиции на юге Западной Сибири (по материалам украшений конского снаряжения) // Исторический опыт хозяйственного и культурного освоения Западной Сибири. Барнаул: Изд-во Алт. ун-та, 2003г. Кн. I. С. 43–48.

Горбунова Т.Г. Система изучения украшений конской амуниции // Культура Сибири и сопредельных территорий в прошлом и настоящем. Томск: Изд-во Том. ун-та, 2003д. С. 35–36.

Горбунова Т.Г. Украшения конского снаряжения как источник для изучения раннесредневековых культур Алтая // Источники по истории Западной Сибири. Сургут: РИО СурГПИ, 2003е. Ч. I. С. 84–88.

Горбунова Т.Г. Распределители ремней конской амуниции из памятников Алтая эпохи раннего средневековья (систематизация и этнокультурная интерпретация) // Древности Алтая. Горно-Алтайск: Изд-во ГАГУ, 2004а. №12. С. 114–123.

Горбунова Т.Г. Реконструкция конского снаряжения сросстинской культуры алтайской лесостепи // Традиционные культуры и общества Северной Азии (с древнейших времен до современности). Кемерово: Изд-во Кемер. ун-та, 2004б. С. 246–248.

Горбунова Т.Г. Украшения конского снаряжения как источник для историко-культурного изучения Алтая (эпоха раннего средневековья): Автореф. дис. ... канд. ист. наук. Барнаул, 2004в. 23 с.

Горелик М.В. Опыт реконструкции скифских доспехов по памятнику скифского изобразительного искусства – золотой пластине из Геремесова кургана // СА. 1971. №3. С. 236–245.

Горелик М.В. Монголо-татарское оборонительное вооружение второй половины XIV – начала XV в. // Куликовская битва в истории и культуре нашей Родины. М.: Изд-во МГУ, 1983. С. 244–269.

Горелик М.В. Ранний монгольский доспех (IX – первая половина XIV в.) // Археология, этнография и антропология Монголии. Новосибирск: Наука, 1987. С. 163–208.

Горелик М.В. Оружие Древнего Востока (IV тысячелетие до н.э. – IV в. до н.э.). М.: Наука, 1993. 349 с.

Горелик М.В. Армии монголо-татар X–XIV веков. Воинское искусство, снаряжение, оружие. М.: Восточный горизонт, 2002. 84 с.

Городцов В.А. Типологический метод в археологии. Рязань / Общество исследователей Рязанского края. 1927. Вып. 6. 8 с.

Горюнова О.И., Пудовкина Е.А. Могильник Елга-VII и его место в периодизации железного века Приольхонья // Байкальская Сибирь в древности. Иркутск, 1995. С. 154–174.

Горюнова О.И., Свинин В.В. Ольхонский район: Материалы к Своду памятников истории и культуры Иркутской области. Иркутск: Аркаим, 1995. Ч. 1: Остров Ольхон. 140 с., 2 карты (Историко-культурное наследие Иркутской области. Археология).

Грач А.Д. Археологические исследования в Кара-Холе и Монгун-Тайге // Труды Тувинской комплексной археолого-этнографической экспедиции, М.; Л.: Изд-во АН СССР, 1960а. Т. I. С. 73–150.

Грач А.Д. Археологические раскопки в Монгун-Тайге и исследования в Центральной Туве // Труды Тувинской комплексной археолого-этнографической экспедиции. М.; Л.: Изд-во АН СССР, 1960б. Т. I. С. 7–72.

- Грач А.Д. Древние кочевники в центре Азии. М.: Наука, 1980. 256 с.
- Грач А.Д., Савинов Д.Г., Длужневская Г.В. Енисейские кыргызы в центре Тувы (Эйлиг-Хем-III как источник по средневековой истории Тувы). М.: Фундамент-Пресс, 1998. С. 84.
- Гребнев Л.В. Тувинский героический эпос. М.: Наука, 1960. 158 с.
- Григоров Е.В. Распределители ремней Южной Сибири VII–X вв. // Снаряжение верхового коня на Алтае в раннем железном веке и средневековье. Барнаул: Изд-во Алт. ун-та, 1998. С. 152–158.
- Григорьев Ф.П., Загородний А.С. Средневековые поминальные оградки могильника Иссык // Сохранение и изучение культурного наследия Алтайского края. Барнаул: Изд-во Барнаул. гос. пед. ун-та, 1995. Вып. V. Ч. 2. С. 176–181.
- Грязнов М.П. Памятники майэмрского этапа эпохи ранних кочевников на Алтае // КСИИМК. М.; Л., 1947. Вып. XVIII. С. 9–17.
- Грязнов М.П. Из далекого прошлого Алтайского края. Барнаул, 1950а. 19 с.
- Грязнов М.П. Первый Пазырыкский курган. Л.: Изд-во Гос. Эрмитажа, 1950б. 90 с.
- Грязнов М.П. История древних племен Верхней Оби по раскопкам близ с. Большая Речка. М.; Л.: Изд-во АН СССР, 1956. 160 с. (МИА №48).
- Грязнов М.П. Аржан. Царский курган раннескифского времени. Л.: Наука, 1980. 61 с.: ил.
- Грязнов М.П. Начальная фаза развития скифо-сибирских культур // Археология Южной Сибири. Кемерово: Изд-во КемГУ, 1983. С. 3–18.
- Давыдова А.В. Иволгинский комплекс (городище и могильник) – памятник хунну в Забайкалье. Л.: Изд-во ЛГУ, 1985. 111 с.
- Давыдова А.В. Иволгинский археологический комплекс. Т. 1: Иволгинское городище. СПб.: АзиатИКА, 1995. 94 с.: 188 табл. (Археологические памятники сюнну. Вып. 1).
- Давыдова А.В. Иволгинский археологический комплекс. Иволгинский могильник. СПб.: Петербургское Востоковедение, 1996. 176 с.: ил. (Археологические памятники сюнну. Вып. 2).
- Даль В. Толковый словарь живого великорусского языка. М.: Терра, 1995. Т. II. 784 с.
- Данич А.В. Ответ о раскопках Городищенского (Степаново Плотбище) могильника в Юсьвенском районе Коми-Пермяцкого АО в 1997 г. Т. 2. Пермь, 1998 // Архив ИА: Р-1. №21940.
- Дашковский П.К. О военной структуре «пазырыкского общества» // Исторический опыт хозяйственного и культурного освоения Западной Сибири. Барнаул: Изд-во Алт. ун-та, 2003. Кн. I. С. 56–60.
- Демин М.А., Гельмель Ю.И. Курганное погребение раннескифского времени из Горного Алтая // Вопросы археологии Алтая и Западной Сибири эпохи металла. Барнаул: Изд-во Барнаул. гос. пед. ин-та, 1992. С. 28–34, 170–175.
- Джангар (малодербетская версия) / Сводный текст, пер., ком. А.Ш. Кичикова. Элиста: КалмГУ, 1999. 271 с.
- Джангар. Калмыкский героический эпос. М.: Наука, 1990. 479 с.

Длужневская Г.В. Средневековые погребения с трупосожжением в зоне затопления Саяно-Шушенской ГЭС // Древние культуры евразийских степей (по материалам археологических работ на новостройках). Л.: Наука, 1983. С. 41–45.

Длужневская Г.В. Раскопки могильников Бедиг-Хорум и Сарыг-Чая-III // АО 1983 года. М.: Наука, 1985. С. 201.

Длужневская Г.В. Типология снаряжения всадника и коня степей Центральной Азии (IX–XII вв. н.э.) // Fasciculi archaeologiae historicae. Fasc. VI. 1989. С. 21–43.

Добжанский В.Н. Наборные пояса кочевников Азии. Новосибирск: Изд-во Новосибир. ун-та, 1990. 164 с.

Доде З.В. Средневековый костюм народов Северного Кавказа: Очерки истории. М.: Восточная лит-ра, 2001. 136 с.: карты, ил. (Культура народов Востока).

Дополнение к актам историческим (ДАИ). СПб.: Прац., 1857. Т. VI. №126. 477 с.

Дударев С.Л. Взаимоотношения племен Северного Кавказа с кочевниками юго-восточной Европы в предкифскую эпоху. Армавир, 1999. 401 с.

Дураков И.А., Мжельская Т.В. Исследования могильника Быстровка-3 // 75 лет Новосибирскому областному краеведческому музею. Новосибирск, 1995. С. 47–65.

Евтюхова Л.А. Археологические памятники енисейских кыргызов (хакасов). Абакан: Изд-во ХНИИЯЛИ, 1948. 110 с.

Елин В.Н. Восточный Алтай в предтюркское время: Автореф. дис. ... канд. ист. наук. Кемерово: Изд-во Кемер. ун-та, 1987. 19 с.

Елин В.Н. Наконечники стрел из памятников предтюркского времени Восточного Алтая // Археология Горного Алтая. Горно-Алтайск: Изд-во ГАНИИИЯЛ, 1988. С. 157–168.

Елин В.Н. О социальной структуре населения гунно-сарматского времени Восточного Алтая (предварительные наблюдения) // Проблемы археологии скифо-сибирского мира (социальная структура и общественные отношения). Кемерово: Изд-во Кемер. ун-та, 1989. Ч. I. С. 119–121.

Ермаченко И.С. Политика маньчжурской династии Цин в Южной и Северной Монголии в XVII в. М.: Наука, 1974. 196 с.

Ермолаева А.С. Памятники переходного периода от эпохи бронзы к раннему железу // Археологические памятники в зоне затопления Шульбинской ГЭС. Алма-Ата: Наука КазССР, 1987. С. 64–94.

Ефремов С.А. Снаряжение верхового коня у алтайских кочевников 1-я пол. II тыс. н.э. (классификация и типология) // Снаряжение верхового коня на Алтае в раннем железном веке и средневековье. Барнаул: Изд-во Алт. ун-та, 1998. С. 159–169.

Жамцарано Ц.Ж. Монгольские летописи XVII в. М.; Л.: Изд-во Академии наук СССР, 1936. 121 с. (Труды Института востоковедения. Вып. 16).

Завитухина М.П. Могильник времени ранних кочевников близ г. Бийска // АСГЭ. 1961. Вып. 3. С. 89–108.

Засецкая И.П. Культура кочевников южнорусских степей в гунское время (конец IV–V вв.). СПб.: АО ЭЛЛИПС Лтд, 1994. 226 с.

Зах В.А. Эпоха бронзы Присалаирья (по материалам Изылинского археологического микрорайона). Новосибирск: Наука, 1997. 132 с.

Захаров А.А. Материалы по археологии Сибири. Раскопки акад. В.В. Радлова в 1965 г. // Труды Государственного исторического музея. М., 1926. Вып. 1. С. 71–106.

Златкин И.Я. История Джунгарского ханства (1635–1758). М.: Наука, 1964. 482 с. (2-е изд. М.: Наука, 1983. 332 с.)

Иванов Г.Е. Вооружение племен лесостепного Алтая в раннем железном веке // Военное дело древнего населения Северной Азии. Новосибирск: Наука, 1987. С. 6–27.

Иванов Г.Е. К вопросу об абсолютной и относительной хронологии памятников с валиковой керамикой степного Алтая // Хронология и культурная принадлежность памятников каменного и бронзового веков Южной Сибири. Барнаул: Изд-во Алт. ун-та, 1988. С. 101–104.

Иванов Г.Е. Основные этапы и пути эволюции вооружения у племен Верхнего Приобья в I тыс. до н.э. // Военное дело древнего и средневекового населения Северной и Центральной Азии. Новосибирск: Изд-во ИИФФ СО АН СССР, 1990а. С. 10–19.

Иванов Г.Е. Поселение Крестьянское-IX – памятник финальной бронзы степного Алтая // Проблемы археологии и этнографии Южной Сибири. Барнаул: Изд-во Алт. ун-та, 1990б. С. 86–103.

Иванов Г.Е. Поселение Бочанцево-1 – памятник кулайской культуры в степном Алтае // Охрана и исследования археологических памятников Алтая. Барнаул: Барнаул. гос. пед. ин-та, 1991. Вып. II. С. 117–122.

Иванов Г.Е. Вооружение и военное дело населения лесостепного Обь-Иртышья в эпоху поздней бронзы – раннем железном веке: Автореф. дис. ... канд. ист. наук. Барнаул, 1995. 28 с.

Иванов Г.Е. Древности из частных коллекций // Сохранение и изучение культурного наследия Алтайского края. Барнаул: Изд-во Алт. ун-та, 1998. Вып. IX. С. 113–117.

Иванов Г.Е. К проблеме реконструкции военного дела каменской культуры // Итоги изучения скифской эпохи Алтая и сопредельных территорий. Барнаул: Изд-во Алт. ун-та, 1999. С. 55–60.

Иванов Г.Е. Свод памятников истории и культуры Мамонтовского района. Барнаул: Алт. полиграф. комбинат, 2000. 160 с.

Иванов Г.Е. Средневековые наконечники копий из мамонтовского музея // Сохранение и изучение культурного наследия Алтайского края. Барнаул: АзБука, 2001. Вып. XII. С. 165–168.

Иванов Г.Е. Керамический комплекс поселения Суслово-1 // Аридная зона юга Западной Сибири в эпоху бронзы. Барнаул: Изд-во Алт. ун-та, 2004. С. 49–56.

Иванчик А.И. Киммерийцы и скифы: Культурно-исторические и хронологические проблемы археологии восточноевропейских степей и Кавказа пред- и раннескифского времени. М.: Палеограф, 2001. 324 с. (Степные народы Евразии. Т. II).

Ильинская В.А. Скифы днепровского лесостепного Левобережья (курганы Посуля). Киев: Наукова думка, 1968.

Илюшин А.М. Курганы средневековых кочевников долины реки Бачат. Кемерово: Кузбассвуиздат, 1993. 116 с.: ил.

Илюшин А.М. Опыт типолого-хронологической классификации могил хуннской и постхуннской эпох из Восточного Алтая // Горный Алтай и Россия 240 лет. Горно-Алтайск: ГАИГИ, 1996. С. 40–44.

Илюшин А.М. Курган-кладбище в долине р. Касьмы как источник по средневековой истории Кузнецкой котловины. Кемерово: Кузбассвуиздат, 1997. 119 с.

Илюшин А.М. Курганная группа Шабаново-3 // Вопросы археологии Северной и Центральной Азии. Кемерово; Гурьевск: Изд-во КузГТУ, 1998. С. 54–78.

Илюшин А.М. Могильник Саратовка: публикация материалов и опыт этноархеологического исследования. Кемерово: Изд-во КузГТУ, 1999. 160 с.

Илюшин А.М. Отчет об аварийных археологических раскопках Кузнецкой комплексной археолого-этнографической экспедиции в 2003 году. Кемерово, 2004. 259 с.

Илюшин А.М. Отчет об аварийных археологических раскопках Кузнецкой комплексной археолого-этнографической экспедиции в 2004 году на территории Кемеровской области. Кемерово, 2005а. 150 с.

Илюшин А.М. Этнокультурная история Кузнецкой котловины в эпоху средневековья. Кемерово: Изд-во КузГТУ, 2005б. 240 с.: ил.

Илюшин А.М., Сулейменов М.Г. Курганная группа Мусохраново-3 // Вопросы археологии Северной и Центральной Азии. Кемерово; Гурьевск: Изд-во КузГТУ, 1998. С. 79–106.

Илюшин А.М., Сулейменов М.Г., Гузь В.Б., Стародубцев А.Г. Могильник Сапогово – памятник древнетюркской эпохи в Кузнецкой котловине. Новосибирск: Изд-во Новосиб. ун-та, 1992. 126 с.: ил.

Исмагилов Р.Б. О некоторых тенденциях развития современной отечественной скифологии // Взаимодействие кочевых культур и древних цивилизаций. Алма-Ата, 1989. С. 178–194.

Итина М.А., Яблонский Л.Т. Саки нижней Сырдарьи (по материалам могильника Южный Тагискен). М.: Роспэн, 1997. 187 с.

Их Цааз («Великое уложение»). Памятник монгольского феодального права XVII в.: Транслитерация, пер., введ. и ком. С.Д. Далькова. М.: Наука, 1981. 148 с.

Каган М.С. Системный подход и гуманитарное знание. Л.: Изд-во ЛГУ, 1991. 383 с.

Кадырбаев М.К. Памятники ранних кочевников Центрального Казахстана // Труды ИИАЭ АН КазССР. Алма-Ата: Изд-во АН КазССР, 1959. Т. 7. С. 179–182.

Кадырбаев М.К. Памятники тасмолинской культуры // Маргулан А.Х., Акишев К.А., Кадырбаев М.К., Оразбаев А.М. Древняя культура Центрального Казахстана. Алма-Ата: Наука, 1966. С. 160–402.

Кадырбаев М.К. Некоторые итоги и перспективы изучения археологии раннежелезного века Казахстана // Новое в археологии Казахстана. Алма-Ата: Наука, 1968. С. 21–36.

Казаков Е.П. Культура ранней Волжской Болгарии. М.: Наука, 1992. 336 с.

Казахско-русские отношения в XVIII–XIX веках: Сборник документов и материалов. Алма-Ата: Наука, 1964. 575 с.

Каогу. 1987. №10. С. 896–897.

Киреев С.М. Курганы Майма-ХІХ // Вопросы археологии Алтая и Западной Сибири эпохи металла. Барнаул: Изд-во Барнаул. гос. пед. ин-та, 1992. С. 39–50, 181–185.

Кирпичников А.Н. Снаряжение всадника и верхового коня на Руси IX–XIII вв. Л.: Наука, 1973. 140 с. (САИ. Вып. Е1-36).

Кирюшин Ю.Ф., Горбунов В.В., Алехин Ю.П. Курган сросткинской культуры могильника Быково-IV // Вопросы археологии и истории Южной Сибири. Барнаул: Изд-во Барнаул. гос. пед. ун-та, 1999. С. 174–181.

Кирюшин Ю.Ф., Косинцев П.А., Папин Д.В., Шамшин А.Б. Исследования Рублевского археологического микрорайона на юге Кулундинской степи в 2002 г. // Проблемы археологии, этнографии, антропологии Сибири и сопредельных территорий. Новосибирск: Изд-во ИАиЭТ СО РАН, 2002. Т. VIII. С. 330–336.

Кирюшин Ю.Ф., Кунгуров А.Л. Могильник раннего железного века Староалейка-II // Погребальный обряд древних племен Алтая. Барнаул: Изд-во Алт. ун-та, 1996. С. 115–134.

Кирюшин Ю.Ф., Неверов С.В. Материалы двух погребений конца I тыс. н.э. с Верхнего Приобья // Охрана и исследование археологических памятников Алтая. Барнаул: Изд-во Барнаул. гос. пед. ин-та, 1991. Вып. II. С. 137–141.

Кирюшин Ю.Ф., Степанова Н.Ф., Тишкин А.А. Скифская эпоха Горного Алтая. Ч. III: Погребальные комплексы скифского времени Средней Катунь. Барнаул: Изд-во Алт. ун-та, 2004. 292 с.

Кирюшин Ю.Ф., Тишкин А.А. Скифская эпоха Горного Алтая. Ч. I. Культура населения в раннескифское время. Барнаул: Изд-во: Алт. ун-та, 1997. 232 с.

Кирюшин Ю.Ф., Удодов В.С., Шамшин А.Б., Уманский А.П. Памятники археологии // Памятники истории и культуры Северо-Западного Алтая. Барнаул: Б/и, 1990. С. 55–56.

Кирюшин Ю.Ф., Шамшин А.Б., Нехведавичюс Г.Л. Музей археологии Алтая как учебно-научное и культурно-просветительское подразделение Алтайского государственного университета // Культурное наследие Сибири. Барнаул, 1994. С. 99–114.

Киселев С.В. Древняя история Южной Сибири. М.: Изд-во Академии наук СССР, 1951. 642 с.

Классификация в археологии: Терминологический словарь-справочник. М.: Изд-во Ин-та археологии АН СССР, 1990. 156 с.

Клейн Л.С. Классификация и типология // Исторические чтения памяти Михаила Петровича Грязнова. Омск: Изд-во Омск. ун-та, 1987. С. 33–35.

Клейн Л.С. Археологическая типология. Л.: Изд-во АН СССР, 1991. 448 с.

Клейн Л.С. Методологическая природа археологии // РА. 1992. №4. С. 86–97.

Клейн Л.С. Археологическая культура: теоретический анализ практики // РА. 1998. №1. С. 187–193.

Кляшторный С.Г., Савинов Д.Г. Степные империи Евразии. СПб.: Фарн, 1994. 165 с.

Ковалев А.А. Древнейшие датированные памятники скифо-сибирского звериного стиля (тип Наньшаньгэнь) // Древнейшие культуры Центральной Азии и Санкт-Петербург. СПб.: Культ-информ-пресс, 1998. С. 122–231.

Ковалевская В.Б. Компьютерная обработка массового археологического материала из раннесредневековых памятников Евразии. М.: Пушино: ОНТИ ПНЦ РАН, 2000. 363 с.

Кондрашов А.В. Изучение погребального обряда и социальной организации сурьинской культуры (по материалам археологических памятников юга Западной Сибири середины VIII–XII вв. н.э.): Автореф. дис. ... канд. ист. наук. Барнаул, 2004. 24 с.

Коновалов П.Б. Хунну в Забайкалье (Погребальные памятники). Улан-Удэ: Бурятское кн. изд-во, 1976. 248 с.

Коновалов П.Б. Этнические аспекты истории Центральной Азии (древность и средневековье). Улан-Удэ: Изд-во Бурятского научного центра СО РАН, 1999. 214 с.

Конькова Л.В., Король Г.Г. Кочевой мир: развитие технологии и декора (художественный металл) // ЭО. 1999. №2. С. 56–68.

Конькова Л.В., Король Г.Г. Формирование и развитие традиций в обработке художественного металла в степной Евразии эпохи средневековья // Археология, этнография и антропология Евразии. 2001. №1 (5). С. 94–100.

Конькова Л.В., Король Г.Г. Система «декор – технология» в моделировании этнокультурных процессов Средневековья (на материалах Саяно-Алтая) // Евразия: Этнокультурное взаимодействие и исторические судьбы. М.: Изд-во РГГУ, 2004а. С. 184–188.

Конькова Л.В., Король Г.Г. Художественно-технологические блоки как направленные реконструкции художественных и технологических традиций в средневековье (на примере Саяно-Алтая) // Шестые исторические чтения памяти Михаила Петровича Грязнова. Омск: Изд-во Омск. ун-та, 2004а. С. 97–100.

Конькова Л.В., Король Г.Г. Тюхтятский клад: состав цветного металла ременных украшений // Археология Южной Сибири: идеи, методы, открытия. Красноярск, 2005.

Король Г.Г. Два предмета-украшения конского убора XI–XIII вв. из Северо-Восточного Причерноморья (особенности декора) // РА. 2004. №2. С. 157–167.

Король Г.Г. Семантика уникального декора предметов конской упряжи XI–XIII вв. из Северо-Восточного Причерноморья // ЭО. 2005а. №4. С. 58–74.

Король Г.Г. Тюхтятский клад: декор ременных украшений // Археология Южной Сибири: идеи, методы, открытия. Красноярск, 2005б.

Король Г.Г., Конькова Л.В. Центральная Азия и ее роль в формировании художественных и технологических традиций в раннем средневековье // Мир Центральной Азии. Т. III: Культурология. Философия. Источниковедение. Улан-Удэ: Изд-во БНЦ СО РАН, 2002. С. 38–44.

Косинцев П.А., Папин Д.В. Особенности функционирования поселения финальной бронзы – МГК-1/3 // Пятые исторические чтения памяти Михаила Петровича Грязнова. Омск: Изд-во ОмГУ, 2000. С. 67–69.

Кочеев В.А. Воины в социальной структуре пазырыкского общества // Проблемы археологии скифо-сибирского мира (социальная структура и общественные отношения). Кемерово: Изд-во КемГУ, 1989. Ч. 1. С. 70–71.

Кочеев В.А. Воины пазырыкского общества // Проблемы изучения древней и средневековой истории Горного Алтая. Горно-Алтайск: Изд-во ГАНИИЯЛ, 1990. С. 105–118.

Кочеев В.А. Луки горно-алтайских курганов (к вопросу о луках скифского времени Горного Алтая) // Известия лаборатории археологии. Горно-Алтайск: Изд-во ГАГУ, 1997а. Вып. 2. С. 147–152.

Кочеев В.А. Средний слой пазырыкского общества // Социально-экономические структуры древних обществ Западной Сибири. Барнаул: Изд-во Алт. ун-та, 1997б. С. 112–114.

Кочеев В.А. К вопросу о защитном вооружении кочевников Горного Алтая в скифское время // Древности Алтая. Известия лаборатории археологии. Горно-Алтайск: Изд-во ГАГУ, 1998а. №3. С. 83–88.

Кочеев В.А. Некоторые вопросы военного дела и военного искусства древних кочевников Горного Алтая скифского времени // Сибирь в панораме тысячелетий. Новосибирск: Изд-во ИАиЭт СО РАН, 1998б. Т. I. С. 271–276.

Кочеев В.А. Боевое оружие пазырыкцев // Древности Алтая. Известия лаборатории археологии. Горно-Алтайск: Изд-во ГАГУ, 1999. №4. С. 74–82.

Кочеев В.А., Суразаков А.С. Археологические исследования в бассейне р. Коир // Древности Алтая. Горно-Алтайск: Изд-во ГАГУ, 2003. №10. С. 70–83.

Кочеев В.А., Худяков Ю.С. Реконструкция узды из древнетюркского погребения у с. Жана-Аул в Горном Алтае // Памятники древнетюркской культуры в Саяно-Алтае и Центральной Азии. Новосибирск: Изд-во Новосиб. ун-та, 2000. С. 117–127.

Кравец Д.П., Татаринов С.И. Новые катакомбные памятники Бахмутского края // Донецкий археологический сборник. Донецк: Юго-Восток, 1997. Вып. 7. С. 77–115.

Крадин Н.Н. Кочевые общества (проблемы формационной характеристики). Владивосток: Дальнаука, 1992. 240 с.

Красовский В.П. Реконструкция // БСЭ. М., 1975. Т. 21. С. 615–616.

Крюков М.В., Малявин В.В., Софронов М.В. Китайский этнос на пороге средних веков. М.: Наука, 1979. 328 с.

Кубарев В.Д. Древние изваяния Алтая (Оленные камни). Новосибирск: Наука, 1979. 120 с.

Кубарев В.Д. Кинжалы из Горного Алтая // Военное дело древних племен Сибири и Центральной Азии. Новосибирск: Наука, 1981. С. 29–54.

Кубарев В.Д. Древнетюркские изваяния Алтая. Новосибирск: Наука, 1984. С. 230.

Кубарев В.Д. Курганы Уландрыка. Новосибирск: Наука, 1987. 301 с.

Кубарев В.Д. Курганы Юстыда. Новосибирск: Наука, 1991. 190 с.

Кубарев В.Д. Курганы Сайлюгема. Новосибирск: Наука, 1992. 220 с.

Кубарев В.Д. Погребение раннескифского времени на р. Каракол // Снаряжение верхового коня на Алтае в раннем железном веке и средневековье. Барнаул: Изд-во Алт. ун-та, 1998. С. 74–77.

Кубарев В.Д., Киреев С.М., Черемисин Д.В. Курганы урочища Бике // Археологические исследования на Катунь. Новосибирск: Наука, 1990. С. 43–95.

Кубарев Г.В. Богатый уздечный набор из древнетюркского погребения // Проблемы изучения культурно-исторического наследия Алтая. Горно-Алтайск, 1994. С. 67–69.

Кубарев Г.В. К вопросу о саадачном или «стерковом» поясе у древних тюрков Алтая // Древности Алтая. Известия лаборатории археологии. Горно-Алтайск: Изд-во ГАГУ, 1998. №3. С. 190–197.

Кубарев Г.В. Халат древних тюрков Центральной Азии по изобразительным материалам // Археология, этнография и антропология Евразии. Новосибирск, 2000. №3. С. 81–88.

Кубарев Г.В. Доспех древнетюркского знатного воина из Балык-Соока // Материалы по военной археологии Алтая и сопредельных территорий. Барнаул: Изд-во Алт. ун-та, 2002. С. 88–112.

Кузьмина Е.Е. Памятники эпохи финальной бронзы степей Евразии (в порядке дискуссии) // Актуальные проблемы археологии, истории и культуры. Новосибирск: Изд-во Новосиб. гос. пед. ун-та, 2005. С. 73–79.

Кунгуров А.Л. Погребальный комплекс раннескифского времени МГК-1 в Приобье // Итоги изучения скифской эпохи Алтая и сопредельных территорий. Барнаул: Изд-во Алт. ун-та, 1999. С. 92–98.

Кунгуров А.Л., Папин Д.В. Могильник 5 археологического комплекса Малый Гоньбинский Кордон-1 // Проблемы изучения древней и средневековой истории. Барнаул: Изд-во Алт. ун-та, 2001. С. 56–68.

Кунгуров А.Л., Тишкин А.А. Результаты исследования памятника эпохи раннего железа Усть-Иштовка-1 на Алтае // Археология, антропология, этнография Сибири. Барнаул: Изд-во Алт. ун-та, 1996. С. 124–146.

Кунгурова Н.Ю., Ситников С.М. Материальная культура древних жителей поселения Советский Путь-1 // Древности Алтая. Горно-Алтайск: Изд-во ГАГУ, 1999. Вып. 4. С. 46–53.

Кызласов И.Л. О происхождении стремлян // СА. 1973. №3. С. 24–36.

Кызласов И.Л. Аскизская культура Южной Сибири X–XIV вв. М.: Наука, 1983. 128 с. (САИ. Вып. Е 3-18).

Кызласов И.Л. Таштыкские рыцари // Проблемы изучения наскальных изображений в СССР. М.: Наука, 1990. С. 182–197.

Кызласов И.Л. Аскизская культура Южной Сибири и ее древности в Восточной Европе // Руденко К.А. Тюркский мир и Волго-Камье в XI–XIV вв. Изделия аскизского круга в Среднем Поволжье. Исследование и каталог. Казань: Заман, 2001. С. 6–10.

Кызласов Л.Р. Таштыкская эпоха в истории Хакасско-Минусинской котловины. М.: Изд-во МГУ, 1960. 197 с.

Кызласов Л.Р. История Тувы в средние века. М.: Изд-во МГУ, 1969. С. 211.

Кызласов Л.Р. Курганы древнехакасской тхютятской культуры в Туве (по материалам Тувинской археологической экспедиции МГУ) // Вестник Моск. ун-та. История. М.: Изд-во МГУ, 1978. Вып. 6. С. 38–56.

Кызласов Л.Р. Историко-культурное значение образов таштыкского искусства (на примере графики) // Проблемы изучения наскальных изображений в СССР. М., 1990. С. 192–197.

Кызласов Л.Р. Культурные взаимосвязи тюрков и иранцев в VI–XIII вв. (язык, письменность, религия) // ЭО. 2004. №6. С. 3–13.

Кызласов Л.Р., Король Г.Г. Декоративное искусство средневековых хакасов как исторический источник. М.: Наука, 1990. 216 с.

Левашова В.П. Два могильника киргиз-хакасов. 1952. С. 121–136 (МИА. №24).

Левшин А.И. Описание киргиз-казачьих, или киргиз-кайсацких, орд и степей. Алматы: Санат, 1996. 656 с.

Леонтьев В.П. Железный век Северного Приангарья: Автореф. дис. ... канд. ист. наук. Новосибирск, 1999. 24 с.

Леонтьев В.П., Дроздов И.И. Средневековый могильник многослойного поселения Усть-Кова на Ангаре // Гуманитарные науки в Сибири. Новосибирск, 1996. №3. С. 39–45.

Леонтьев Н.В. О буддийских мотивах в средневековой торевтике Хакасии (По материалам коллекции Минусинского краеведческого музея) // Историко-культурные связи народов Южной Сибири. Абакан, 1988. С. 184–196.

Липец Р.С. Образы батыра и его коня в тюрко-монгольском эпосе. М.: Наука, 1984. 263 с.

Лубсан Данзан Алтан Тобчи («Золотое сказание») XVII в. М.: Наука, 1973. 439 с.

Лузин С.Ю., Тишкин А.А. Курганный могильник Казенная Заимка-I // Вопросы археологии и истории Южной Сибири. Барнаул: Изд-во Алт. ун-та, 1999. С. 149–160.

Любчанский И.Э., Таиров А.Д. Археологическое исследование комплекса кургана с «усами» Солончанка-I // Курган с «усами» Солончанка-I. Челябинск: Изд-во Челяб. ун-та, 1999. С. 5–62.

Макулов В.И., Леонтьев В.Л. Новые данные по железному веку Эвенкии (бассейн реки Подкаменная Тунгуска) // Древности Приенисейской Сибири. Красноярск, 2003. Вып. II. С. 59–62.

Малов С.Е. Памятники древнетюркской письменности. М.; Л.: Изд-во АН СССР, 1951. 451 с.

Мамадаков Ю.Т. Культура населения Центрального Алтая в 1-й половине I тыс. н.э.: Автореф. дис. ... канд. ист. наук. Новосибирск, 1990. 19 с.

Мамадаков Ю.Т. Аварийные раскопки могильника Катанда-III // Проблемы охраны, изучения и использования культурного наследия Алтая. Барнаул: Изд-во Алт. ун-та, 1995. С. 125–131.

Мамадаков Ю.Т. Колющее оружие булан-кобинского населения // Актуальные проблемы сибирской археологии. Барнаул: Изд-во Алт. ун-та, 1996. С. 75–78.

Маргулан А.Х. Казахское народное прикладное искусство: В 3-х т. Алматы: Онер, 1986. Т. 1. 248 с.

Маргулан А.Х., Акишев К.А., Кадырбаев М.К., Оразбаев А.М. Древняя культура Центрального Казахстана. Алма-Ата: Наука, 1966. 428 с.

Марсадолов Л.С. Памятники ранних кочевников в Усть-Куюме на Алтае (по раскопкам Г.П. Сосновского и Г.П. Сергеева) // АСГЭ. Л.: Изд-во ГЭ, 1981. Вып. 22. С. 11–22.

Марсадолов Л.С. Основные тенденции в изменении форм удил, псалий и пряжек коня на Алтае в VIII–V вв. до н.э. // Снаряжение верхового коня на Алтае в раннем железном веке и средневековье. Барнаул: Изд-во Алт. ун-та, 1998. С. 5–24.

Марсадолов Л.С. Археологические памятники IX–III вв. до н.э. горных районов Алтая как культурно-исторический источник (феномен пазырыкской культуры): Автореф. дис. ... докт. культурологии. СПб., 2000. 56 с.

Марсадолов Л.С. Основные тенденции в изменении форм наконечников стрел на Алтае в конце IX–IV вв. до н.э. // Материалы по военной археологии Алтая и сопредельных территорий. Барнаул: Изд-во Алт. ун-та, 2002. С. 36–43.

Марсадолов Л.С. О необходимости и возможности создания единой хронологической шкалы памятников кочевых племен степей Евразии I-го тыс. до н.э. // Сарматские культуры Евразии: проблемы региональной хронологии. Краснодар, 2004. С. 69–85.

Маршак Б.И., Маршак М.И. Сходные информационные процессы в развитии вещей и эволюции живых организмов // Количественные методы в гуманитарных науках. М.: Изд-во МГУ, 1981. С. 38–42.

Массон В.М. Традиции и инновации в процессе культурогенеза (в свете данных археологии) // Преемственность и инновации в развитии древних культур. Л.: Изд-во ЛГУ, 1981. С. 38–42.

Матвеева Н.П. Социально-экономические структуры древнего населения Западной Сибири (ранний железный век лесостепной и подтаежной зон): Автореф. дис. ... докт. ист. наук. Новосибирск, 1998. 45 с.

Матвеева Н.П. Социальное развитие древнего населения лесостепного Приобья // Итоги изучения скифской эпохи Алтая и сопредельных территорий. Барнаул: Изд-во Алт. ун-та, 1999. С. 118–122.

Матвеева Н.П. Социально-экономические структуры населения Западной Сибири в раннем железном веке. Новосибирск: Изд-во ИАиЭт СО РАН, 2000. 399 с.

Матвеева Н.П. Некоторые палеодемографические характеристики каменной культуры лесостепного Приобья // Вестник археологии, антропологии и этнографии. Тюмень: Изд-во ИПОС СО РАН, 2002. Вып. 4. С. 149–161.

Матвеева Н.П., Потемкина Т.М., Соловьев А.И. Некоторые проблемы реконструкции защитного вооружения носителей саргатской культуры (по материалам могильника Язев-3) // Археология, этнография и антропология Евразии. Новосибирск, 2004. №4. С. 85–99.

Матренин С.С. Некоторые аспекты палеосоциологического анализа детских погребений булан-кобинской культуры // Комплексные исследования древних и традиционных обществ Евразии. Барнаул: Изд-во Алт. ун-та, 2004а. С. 81–86.

Матренин С.С. Социально обусловленные признаки погребального обряда населения Горного Алтая II в. до н.э. – V в. н.э. // Археология и этнография: Мат. XLII Междунар. студ. конф. «Студент и научно-технический прогресс». Новосибирск: Изд-во Новосибир. ун-та, 2004б. С. 40–42.

Матренин С.С. Выделение критериев для моделирования социальной структуры кочевников Горного Алтая II в. до н.э. – V в. н.э. // Истоки, формирование и развитие евразийской поликультурности. Культуры и общества Северной Азии в историческом прошлом и современности. Иркутск: Изд-во РПЦ Радиян, 2005. С. 217–218.

Матющенко В.И. Древняя история населения лесного и лесостепного Приобья (неолит и бронзовый век). Ч. 4: Еловско-ирменская культура // Из истории Сибири. Томск: Изд-во Том. ун-та, 1974. Вып. 12. 196 с.

Махортых С.В. Киммерийцы на Северном Кавказе. Киев: Актан, 1994. 87 с.

Махортых С.В. Культурные контакты населения Северного Причерноморья и Центральной Европы в киммерийскую эпоху. Киев: Шлях, 2003. 139 с.

Медведев А.Ф. Ручное метательное оружие. Лук и стрелы. Самострел. VIII–XIV вв. М.: Наука, 1966. 184 с. (САИ. Вып. Е1-36).

Медведская И.Н. Конский убор из могильника Сиалк В // Iranica Antiqua. 1983. Vol. XVIII. С. 59–79.

Медведская И.Н. Периодизация скифской архаики и древний Восток // Российская археология. 1992. №3. С. 86–107.

Минжулин А.И. Защитное вооружение воина-лучника V–IV вв. до н.э. из кургана у сел. Гладковщина (реставрация и научная реконструкция) // СА. 1988. №4. С. 116–126.

Миняев С.С. Дыреструйский могильник. СПб.: АзиатИКА, 1998. 233 с.

Митько О.А. Обряд трупосожжения у енисейских кыргызов // Этнокультурные процессы в Южной Сибири и Центральной Азии в I–II тысячелетии н.э. Кемерово: Кузбассвузиздат, 1994. С. 207–227.

- Могильников В.А. Угры и самодийцы Урала и Западной Сибири // Финно-угры и балты в эпоху средневековья. Археология СССР. М.: Наука, 1987. С. 163–236.
- Могильников В.А. Население Верхнего Приобья в середине – второй половине I тысячелетия до н.э. М.: Изд-во Ин-та археологии РАН, 1997. 196 с.
- Могильников В.А. Кочевники северо-западных предгорий Алтая в IX–XI веках. М.: Наука, 2002. 362 с.
- Могильников В.А., Куйбышев А.В. Курганы «Камень-II» (Верхнее Приобье) по раскопкам 1976 г. // СА. 1982. №2. С. 113–134.
- Могильников В.А., Уманский А.П. Курган раннего железного века на Чумыше // КСИА. М.: Наука, 1981. №167. С. 80–86.
- Молодин В.И. Бараба в эпоху бронзы. Новосибирск: Наука, 1985. 200 с.
- Молодин В.И. Культурно-историческая характеристика погребального комплекса кургана №3 памятника Верх-Кальджин-II // Феномен алтайских мумий. Новосибирск: Изд-во Ин-та археологии и этнографии СО РАН, 2000. С. 86–119.
- Молодин В.И., Парцингер Г. и др. Чича – городище переходного от бронзы к железу времени в Барабинской лесостепи. Новосибирск; Берлин, 2004. Т. 2. Вып. 4. 465 с.
- Монголо-ойратский героический эпос. СПб.; М.: Всемирная лит-ра, 1923. 255 с.
- Мыльников В.П. Обработка дерева носителями пазырыкской культуры. Новосибирск: Изд-во Ин-та археологии и этнографии СО РАН, 1999. 232 с.
- Мыльникова Л.Н., Чемякина М.А. Традиции и новации в гончарстве древних племен Барабы (по материалам поселенческого комплекса Омь-1). Новосибирск: Изд-во ИАиЭт СО РАН, 2002. 200 с.
- Неверов С.В. Костяные пряжки сросткинской культуры (VIII–X вв. н.э.) // Алтай в эпоху камня и раннего металла. Барнаул: Изд-во Алт. ун-та, 1985. С. 192–206.
- Неверов С.В. Курганы конца I тыс. н.э. могильника Рогозиха-I на Алтае // Охрана и использование археологических памятников Алтая. Барнаул: Изд-во Алт. ун-та, 1990. Вып. I. С. 112–116.
- Неверов С.В. Удила второй половины I тыс. н.э. Верхнего Приобья (классификация и типология) // Вопросы археологии Алтая и Западной Сибири. Барнаул: Изд-во Барнаул. гос. пед. ин-та, 1992. С. 141–154, 234–238.
- Неверов С.В. Стремена Верхнего Приобья в VII–XII вв. (классификация и типология) // снаряжение верхового коня на Алтае в раннем железном веке и средневековье. Барнаул: Изд-во Алт. ун-та, 1998. С. 129–151.
- Неверов С.В., Горбунов В.В. Курганный могильник сросткинской культуры Шадринцево-1 // Археология, антропология и этнография Сибири. Барнаул: Изд-во Алт. ун-та, 1996. С. 163–191.
- Неверов С.В., Мамадаков Ю.Т. Проблемы типологии и хронологии ярусных накопителей стрел Южной Сибири // Проблемы хронологии в археологии и истории. Барнаул: Изд-во Алт. ун-та, 1991. С. 121–135.
- Неверов С.В., Хаустова Г.В. Некоторые проблемы изучения орнамента средневековых кочевников Горного Алтая // Археологические исследования в Сибири. Барнаул: Изд-во Алт. ун-та, 1989. С. 78–80.

Нестеров С.П. Тесла древнетюркского времени в Южной Сибири // Военное дело древних племен Сибири и Центральной Азии. Новосибирск: Наука, 1981. С. 168–172.

Нестеров С.П. Стремена Южной Сибири // Методические проблемы археологии Сибири. Новосибирск, 1988. С. 173–183.

Нестеров С.П., Слюсаренко И.Ю. Панцирь и шлем из могильника Шапка // Военное дело населения юга Сибири и Дальнего Востока. Новосибирск: Наука, 1993. С. 189–196.

Нечаева Л.Г. Погребения с трупосожжением могильника Тора-Тал-Арты // Труды Тувинской комплексной археолого-этнографической экспедиции 1959–1960. М.; Л.: Наука, 1966. Т. II. С. 108–142.

Николаев Р.В. Кыргызское погребение в Большемуртинском районе Красноярского края (К вопросу о движении тюркоязычных народов на север Сибири) // Археология Северной Азии. Новосибирск: Наука, 1982. С. 131–135.

Николова А.В., Бунятян К.П. Погребение «мастера» с Никопольщины // Катакомбные культуры Северного Причерноморья. Киев: Наукова думка, 1991. С. 128–136.

Новгородова Э.А., Горелик М.В. Наскальные изображения тяжеловооруженных воинов с Монгольского Алтая // Древний Восток и античный мир. М., 1980. С. 101–112.

Овчинникова Б.Б. Тюркские древности Саяно-Алтая в VI–X вв. Свердловск: Изд-во Урал. ун-та, 1990. 223 с.

Овчинникова Б.Б., Длужневская Г.В. «Дружинное захоронение» енисейских кыргызов в центре Тувы (по материалам могильника Аймырлыг-2). Екатеринбург: Банк культурной информации, 2000. С. 50.

Ожегов С.И. Словарь русского языка. М.: Русский язык, 1990. 917 с.

Панкова С.В. Погребения середины I тыс. н.э. в Западной Туве // Древности Алтая. Горно-Алтайск: Изд-во ГАГУ, 2003. №11. С. 92–106.

Папин Д.В. Керамика с крестовым штампом из Мамонтовского района // Сохранение и изучение культурного наследия Алтайского края. Барнаул: Изд-во Алт. ун-та, 1996. Вып. VII. С. 93–100.

Папин Д.В. Предварительные итоги изучения поселения Малый Гоньбинский Кордон-1/3 // Проблемы археологии, этнографии, антропологии Сибири и сопредельных территорий. Новосибирск: Изд-во ИАиЭт СО РАН, 2000. Т. VI. С. 380–384.

Папин Д.В., Шамшин А.Б. Материалы переходного времени от эпохи бронзы к эпохе железа в лесостепном Алтайском Приобье // Итоги изучения скифской эпохи Алтая и сопредельных территорий. Барнаул: Изд-во Алт. ун-та, 1999. С. 141–144.

Переводчикова Е.В., Фирсов К.Б. К реконструкции убора коней из кургана Козел (в печ.).

Петренко А.Л., Петренко Ю.А. Защитные свойства средневековых панцирей юга Сибири и Центральной Азии (по материалам эксперимента) // Военное дело народов Сибири и Центральной Азии. Новосибирск: Изд-во Новосиб. ун-та, 2004. Вып. 1. С. 102–112.

Петренко В.Г. Украшения Скифии VII–III вв. до н.э. М.: Наука, 1978. С. 41–48 (САИ. Д4-5).

Погодин Л.И. Вооружение населения Западной Сибири раннего железного века. Омск: Изд-во Омск. ун-та, 1998. 84 с.

- Поздняков Д.В., Полосьмак Н.В. Всадники, натягивающие лук (к вопросу о пазырыкских горитах) // Археология, этнография и антропология Евразии. 2000. №3 (3). С. 75–80.
- Полосьмак Н.В. Бараба в эпоху раннего железа. Новосибирск: Наука, 1987. 144 с.
- Полосьмак Н.В. Некоторые аналогии погребениям в могильнике у деревни Даодуньцзы и проблема происхождения сюннуской культуры // Китай в эпоху древности. Новосибирск, 1990. С. 101–107.
- Полосьмак Н.В. Стерегищие золото грифы (Ак-алахинские курганы). Новосибирск: Наука, 1994. 124 с.
- Полосьмак Н.В. Всадники Укока. Новосибирск: ИНФОЛИО-пресс, 2001. 336 с.
- Полторацкая В.Н. Памятники эпохи ранних кочевников в Туве: по раскопкам С.А. Теплоухова // АСГЭ. Л.: Изд-во ГЭ, 1966. Вып. 8. С. 78–102.
- Потапов Л.П. Умай – божество древних тюрков в свете этнографических данных // Тюркологический сборник 1972. М.: Наука, 1973. С. 265–286.
- Привалихин В.И. О погребальной обрядности таежного населения Северного Приангарья в начале II тыс. н.э. // Культурногенетические процессы в Западной Сибири. Томск: Изд-во Томск. ун-та, 1993. С. 101–103.
- Прошлое Казахстана в источниках и материалах. Сб. 1: (V в. до н.э.–XVII в. н.э.). Алматы: Казахстан, 1997. 383 с.
- Путеводитель по Оружейной палате. / Сост. Ю.В. Арсеньев, В.К. Трутовский, хранители оружейной палаты. М., 1914. 303 с.
- Радлов В.В. Из Сибири: Страницы дневника. М.: Наука, 1989. 751 с.
- Раскопки гробницы династии Ляо в Аньсиньчусуане в округе Шуньи, Бэйцзин / Ин-т культурных реликвий Бэйцзин и КПАМ в округе Шуньи // Вень У. 1992. №6. С. 17–23.
- Раскопки гробницы Елюй Ючжи династии Ляо / Ин-т археологии, Внутренняя Монголия и др. // Вень У. 1996. №1. С. 4–32.
- Резепкин А.Д. Курган 31 могильника Клады. Проблемы генезиса и хронологии майкопской культуры // Древние культуры Прикубанья. Л.: Наука, 1991. С. 167–206.
- Ремпель Л.И. Цепь времен: Вековые образы и бродячие сюжеты в традиционном искусстве Средней Азии. Ташкент: Изд-во лит-ры и искусства им. Гафура Гуляма, 1987. 189 с.: ил.
- Рец К.И., Юй Су-Хуа. К вопросу о защитном вооружении хунну и сяньби // Евразия: культурное наследие древних цивилизаций. Вып. 2: Горизонты Евразии. Новосибирск: Изд-во Новосиб. ун-та, 1999. С. 42–55.
- Руденко К.А. Тюркский мир и Волго-Камье в XI–XIV вв. Изделия аскизского круга в Среднем Поволжье: Исследование и каталог. Казань: Заман, 2001. 256 с.
- Руденко С.И. Культура населения Горного Алтая в скифское время. М.; Л.: Изд-во АН СССР, 1953. 402 с.; ил.
- Руденко С.И. Культура населения Центрального Алтая в скифское время. М.; Л.: Изд-во АН СССР, 1960. 350 с.; ил.
- Руденко С.И. Культура хунну и ноинулинские курганы. М.; Л.: Изд-во Академии наук СССР, 1962. 203 с.

Савин А.М., Семенов А.И. Колчан древнетюркского времени из Монгун-Тайги (МТ-1958-Х-2) // Военное дело древнего и средневекового населения Северной и Центральной Азии. Новосибирск: Изд-во ИИФФ СО АН СССР, 1990. С. 81–96.

Савинов Д.Г. Осинкинский могильник эпохи бронзы на Северном Алтае // Первобытная археология Сибири. Л., 1975. С. 94–100.

Савинов Д.Г. Из истории убранства верхового коня народов Южной Сибири (II тысячелетие н.э.) // СЭ. 1977. №1. С. 31–41.

Савинов Д.Г. О завершающем этапе культуры ранних кочевников Горного Алтая // КСИА. Вып. 154: Ранние кочевники. М.: Наука, 1978. С. 48–55.

Савинов Д.Г. Древнетюркские курганы Узунтала (к вопросу о выделении курайской культуры) // Археология Северной Азии. Новосибирск: Наука, 1982. С. 102–122.

Савинов Д.Г. Народы Южной Сибири в древнетюркскую эпоху. Л.: Изд-во ЛГУ, 1984. 174 с.

Савинов Д.Г. Возможности синхронизации письменных и археологических дат в изучении культуры Южной Сибири скифо-сарматского времени // Проблемы хронологии и периодизации / АГУ, ИИФФ СО АН СССР. Барнаул: Изд-во Алт. ун-та, 1991. С. 93–96.

Савинов Д.Г. Государства и культурогенез на территории Южной Сибири в эпоху раннего средневековья. Кемерово: Изд-во Кем. ун-та, 1994а. 214 с.

Савинов Д.Г. Могильник Бертек-34 // Древние культуры Бертекской долины (Горный Алтай, плоскогорье Укок). Новосибирск: Наука, 1994б. С. 104–123.

Савинов Д.Г. К проблеме происхождения металлических стремян в Центральной Азии и Южной Сибири // Актуальные проблемы сибирской археологии. Барнаул: Изд-во Алт. ун-та, 1996. С. 16–20.

Савинов Д.Г., Павлов П.Г., Паульс Е.Д. Раннесредневековые впускные погребения на юге Хакасии // Памятники археологии в зонах мелиорации Южной Сибири (По материалам раскопок 1980–1984 гг.). Л.: Наука, 1988. С. 83–103.

Сазонов А.А. К вопросу о хронологии протомеотских колесничих наборов в эпоху киммеро-скифских походов // Новые исследования археологов России и СНГ. СПб., 1997. С. 86–91.

Сафронов М.И. Средневековое копье из с. Камышенка Третьяковского района // Сохранение и изучение культурного наследия Алтая. Барнаул: Изд-во Алт. ун-та, 2000. Вып. XI. С. 231.

Свешников И.К. О символике вещей Михалковских кладов // Советская археология. 1968. №1. С. 10–27.

Семейная обрядность народов Сибири (опыт сравнительного изучения). М: Наука. 240 с.

Семенов А.И. Ксилотомические анализы материалов гуннского облика из пещеры Камтыттукем // Проблемы охраны, изучения и использования культурного наследия Алтая. Барнаул: Изд-во Алт. ун-та, 1995. Вып. VI. С. 147–149.

Семенов Вл.А. Сыпучий Яр – могильник алды-бельской культуры в Туве // Евразия сквозь века. СПб.: Изд-во СПбГУ, 2001. С. 167–172.

Синицын И.В. Археологические исследования в Западном Казахстане // ТИИАЭ. Археология. Алма-Ата: Изд-во Академии наук КазССР, 1956. Т. 1. С. 87–140.

Ситников С.М. Некоторые результаты исследования поселения Советский Путь-1 // Древние поселения Алтая. Барнаул: Изд-во Алт. ун-та, 1998. С. 71–84.

Ситников С.М. Саргаринско-алексеевская культура лесостепного и степного Алтая: Автореф. дис. ... канд. ист. наук. Барнаул, 2002. 22 с.

Ситников С.М. Псалии саргаринско-алексеевской культуры (по материалам степного и лесостепного Алтая) // Псалии. Донецк, 2004.

Скобелев С.Г. Изображение божества Умай на подвесках из могильника Койбалы // Семантика древних образов. Новосибирск: Наука, 1990. С. 152–159.

Слюсаренко И.Ю. Дендрохронологический анализ дерева из памятников пазырыкской культуры Горного Алтая // Археология, этнография и антропология Евразии. 2000. №4. С. 122–130.

Смирнов К.Ф., Петренко В.Г. Савроматы Поволжья и Южного Приуралья. М.: Изд-во АН СССР, 1963. 40 с. (САИ. Вып. Д 1-9).

Смотровая В.И. Погребения с ажурными пластинами на острове Осинском // Палеоэтнологические исследования на юге Средней Сибири. Иркутск: Изд-во Иркутск. гос. ун-та, 1991. С. 136–143.

Соенов В.И. Обзор вооружения и военной тактики кочевников Алтая в XIII–XVIII вв. по материалам героического эпоса // Археологические и фольклорные источники по истории Алтая. Горно-Алтайск: Изд-во ГАНИИИЯЛ, 1994. С. 176–185.

Соенов В.И. Классификация наконечников стрел гунно-сарматского времени из Верхней Катунь // Гуманитарные науки в Сибири. Новосибирск, 1995. №3. С. 97–100.

Соенов В.И. Нагрудный панцирь гунно-сарматской эпохи с Горного Алтая // РА. 1997. №4. С. 181–185.

Соенов В.И. Удила и псалии гунно-сарматского времени Горного Алтая // Снаряжение верхового коня на Алтае в раннем железном веке и средневековье. Барнаул: Изд-во Алт. ун-та, 1998. С. 93–98.

Соенов В.И. Классификация бронзовых серег гунно-сарматского времени Горного Алтая // Природные условия, история и культура Западной Монголии и сопредельных регионов. Томск: Изд-во Томск. ун-та, 1999. С. 209–210.

Соенов В.И. Продолжение охранных раскопок на могильнике Верх-Уймон в Горном Алтае // Сохранение и изучение культурного наследия Алтая. Барнаул: Изд-во Алт. ун-та, 2000а. Вып. XI. С. 201–202.

Соенов В.И. Результаты раскопок на могильнике Верх-Уймон в 1999 году // Древности Алтая. Известия лаборатории археологии. Горно-Алтайск: Изд-во ГАГУ, 2000б. №5. С. 48–62.

Соенов В.И. Археологические памятники Горного Алтая гунно-сарматской эпохи (описание, систематика, анализ). Горно-Алтайск: Изд-во ГАГУ, 2003. 160 с.

Соенов В.И. Шлем из Сымылты // Археология и этнография Алтая. Горно-Алтайск: Изд-во Ин-та алтаистики им. С.С. Суразакова, 2004. Вып. 2. С. 111–115.

Соенов В.И. Отчет о работах по проекту РГНФ и ЦНТ РА «Горный Алтай в гунно-сарматскую эпоху» в 2004 году // Изучение историко-культурного наследия народов Южной Сибири. Горно-Алтайск: Изд-во ГАГУ, 2005. С. 168–170.

Соенов В.И., Глебова Н.И. Фрагменты шелковых тканей из могильника Курайка // Археология и этнография Алтая. Горно-Алтайск: Изд-во Ин-та алтаистики им. С.С. Суразакова, 2003. Вып. 1. С. 88–90.

- Соенов В.И., Эбель А.В. Курганы гунно-сарматской эпохи на Верхней Катуні. Горно-Алтайск, 1992. 116 с.
- Соенов В.И., Эбель А.В. Новые материалы из алтайских оградок // Гуманитарные науки в Сибири. Серия: Археология и этнография. Новосибирск, 1996а. №3. С. 115–118.
- Соенов В.И., Эбель А.В. Охранные раскопки в Верх-Уймоне // Сохранение и изучение культурного наследия Алтайского края. Барнаул: Изд-во Алт. ун-та, 1996б. Вып. VII. С. 157–158.
- Соенов В.И., Эбель А.В. Исследования на могильнике Курайка // Древности Алтая. Известия лаборатории археологии. Горно-Алтайск: Изд-во ГАГУ, 1998. №3. С. 113–135.
- Соенов В.И., Эбель А.В., Баранова Л.Н. О защитном доспехе алтайских воинов предтюркского времени // Новое в археологии Сибири и Дальнего Востока. Томск: Изд-во Томск. ун-та, 1992. С. 88–89.
- Соенов В.И., Эбель А.В., Глебов А.М. Воинское погребение предтюркского времени из Чендека // Проблемы сохранения, использования и изучения памятников археологии. Горно-Алтайск: Изд-во ГАГПИ, ГАНИИИЯЛ, 1992. С. 78.
- Соенов В.И., Эбель А.В., Якушкина М.Г. Особенности погребального обряда могильников гунно-сарматского времени на Верхней Катуні // Материалы по археологии и этнографии Сибири и Дальнего Востока. Абакан, 1993. С. 32–33.
- Соловьев А.И. Военное дело коренного населения Западной Сибири. Новосибирск: Наука, 1987. 192 с.
- Соловьев А.И. Оружие и доспехи: Сибирское вооружение: от каменного века до средневековья. Новосибирск: ИНФОЛИО-пресс, 2003. 224 с.
- Степи Евразии в эпохе средневековья. Археология СССР. М.: Наука, 1981. 304 с.
- Степная полоса Азиатской части СССР в скифо-сарматское время. Археология СССР. М.: Наука, 1992. 494 с.
- Столяр А.Д. Раскопки курганов у хут. Попова в 1950–1951 гг. М.; Л.: Изд-во АН СССР, 1958. С. 348–416 (МИА. №62).
- Субботин Л.В. Орудия труда, оружие и украшения племен ямной культуры Северо-Западного Причерноморья. МАУ. Одесса: Полис, 2003. Вып. 1. С. 233.
- Сулейменов М.Г. О начальной фазе развития производящего типа хозяйства в Кузнецкой котловине // Вестник Кемеровского государственного сельскохозяйственного института. Кемерово: Перспектива, 2004. Вып. 1. С. 37–40.
- Сунгатов Ф.А. Султантимиловский-I курган с «усами» // Уфимский археологический вестник. Уфа. Вып. 4. С. 216–224.
- Суразаков А.С. О вооружении ранних кочевников Горного Алтая // Вопросы истории Горного Алтая. Горно-Алтайск: Изд-во ГАНИИИЯЛ, 1980. Вып. 1. С. 170–192.
- Суразаков А.С. Отчет археологической экспедиции Горно-алтайского научно-исследовательского института истории, языка и литературы за полевой сезон 1984 года. Горно-Алтайск: Изд-во ГАНИИИЯЛ, 1985. 198 с.
- Суразаков А.С. Горный Алтай и его северные предгорья в эпоху раннего железа. Проблемы хронологии и культурного разграничения. Горно-Алтайск: Горно-Алтайское отд. Алт. кн. изд-ва, 1988. 216 с.
- Суразаков А.С. Отчет археологической экспедиции ГАНИИИЯЛ за полевой сезон 1990 г. Горно-Алтайск: Изд-во ГАНИИИЯЛ, 1991. 52 с.

Сухэбатор Г. К вопросу об этнической связи между хунну и сяньби // Сибирь, Центральная и Восточная Азия в средние века. История и культура Востока Азии. Новосибирск: Наука, 1975. Т. III. С. 12–16.

Табалдиев К.Ш. Курганы средневековых кочевых племен Тянь-Шаня. Бишкек: Айбек, 1996. 256 с.

Табалдиев К.Ш., Худяков Ю.С. Сбруйный набор из местности Алкым в Кочкорской долине Тянь-Шаня // Проблемы археологии, этнографии, антропологии Сибири и сопредельных территорий. Новосибирск: Изд-во ИАиЭт СО РАН, 1999. С. 514–519.

Таиров А.Д. К вопросу о савромато-сарматских миграциях в лесостепное и степное Обь-Иртышье // Комплексные исследования древних и традиционных обществ Евразии. Барнаул: Изд-во Алт. ун-та, 2004. С. 50–54.

Талько-Грынцевич Ю.Д. Материалы к палеоантропологии Забайкалья // Труды ТКРГО 1900. Иркутск, 1902. Т. III. Вып. 1. 35 с.

Таскин В.С. Материалы по истории сюнну (по китайским источникам). М.: Наука, 1968. 177 с.

Таскин В.С. Материалы по истории древних кочевых народов группы дун-ху. М.: Наука, 1984. 486 с.

Тасмаганбетов И. Кентавры Великой степи. Художественная культура древних кочевников. Алматы: Берел, 2003. 336 с.

Телегин А.Н. Аварийные раскопки курганной группы Барчиха // Сохранение и изучение культурного наследия Алтайского края. Барнаул: Изд-во Алт. ун-та, 1998. Вып. IX. С. 113–117.

Телегин А.Н. Раскопки курганной группы Объездное-2 // Археологические открытия 2000 года. М.: Наука, 2001. С. 340–341.

Телегин А.Н., Боровков А.С. Курган «Комаришинский карьер» – некрополь эпохи средневековья в северо-западных предгорьях Алтая // Историко-культурное наследие Северной Азии: Итоги и перспективы изучения на рубеже тысячелетий. Барнаул: Изд-во Алт. ун-та, 2001. С. 378–380.

Тереножкин А.И. Киммерийцы. Киев: Наукова думка, 1976. 222 с.

Тетерин Ю.В. Поясные наборы гунно-сарматской эпохи Горного Алтая // Проблемы охраны, изучения и использования культурного наследия Алтая. Барнаул: Изд-во Алт. ун-та, 1995. Вып. VI. С. 131–135.

Тетерин Ю.В. Гривны гунно-сарматской эпохи Южной Сибири // Древности Алтая. Известия лаборатории археологии. Горно-Алтайск: Изд-во ГАГУ, 2001. №6. С. 107–115.

Тишкин А.А. Некоторые итоги археологических исследований курганов северо-западных предгорий Алтая // Охрана и исследование археологических памятников Алтая. Барнаул: Изд-во Барнаул. гос. пед. ин-та, 1991. Вып. II. С. 16–19.

Тишкин А.А. Аварийные археологические раскопки курганного могильника Щепчиха-I // Культура древних народов Южной Сибири. Барнаул: Изд-во Алт. ун-та, 1993а. С. 90–99.

Тишкин А.А. Курганный могильник Белый Камень – новый памятник эпохи средневековья северо-западных предгорий Алтая // Культура народов евразийских степей в древности. Барнаул: Изд-во Алт. ун-та, 1993б. С. 232–247.

Тишкин А.А. Находки некоторых элементов конского снаряжения скифской эпохи в предгорной зоне Алтая // Снаряжение верхового коня на Алтае в раннем железном веке и средневековье. Барнаул: Изд-во Алт. ун-та, 1998. С. 78–90.

Тишкин А.А., Горбунов В.В. Археологические памятники эпохи средневековья в Павловском районе // Павловский район: очерки истории и культуры. Барнаул; Павловск: Изд-во Барнаул. гос. пед. ун-та, 2000а. С. 54–63.

Тишкин А.А., Горбунов В.В. Результаты исследования курганов сросткинской культуры на Приобском Плато // Проблемы археологии, этнографии, антропологии Сибири и сопредельных территорий. Новосибирск: Изд-во ИАиЭт СО РАН, 2000б. Т. VI. С. 405–410.

Тишкин А.А., Горбунов В.В. Культурно-хронологические схемы изучения истории средневековых кочевников Алтая // Древности Алтая. Горно-Алтайск: Изд-во ГАГУ, 2002а. №9. С. 82–91.

Тишкин А.А., Горбунов В.В. Исследования памятников раннего железного века и средневековья в Лесостепном и Горном Алтае // Проблемы археологии, этнографии, антропологии Сибири и сопредельных территорий. Новосибирск: Изд-во Ин-та археологии и этнографии СО РАН, 2002б. Т. VIII. С. 456–461.

Тишкин А.А., Горбунов В.В. Средневековые воины Алтая // Природа. 2002в. №9. С. 71–78.

Тишкин А.А., Горбунов В.В. Исследование погребально-поминальных памятников кочевников Центральном Алтае // Проблемы археологии, этнографии, антропологии Сибири и сопредельных территорий. Новосибирск: Изд-во ИАиЭт СО РАН, 2003. Т. IX. Ч. I. С. 488–493.

Тишкин А.А., Горбунов В.В. Предметный комплекс из памятника Яломан-II на Алтае как отражение влияния материальной культуры хунну // Социогенез в Северной Азии. Иркутск: Изд-во ИргТУ, 2005. С. 327–333.

Тишкин А.А., Горбунов В.В. Комплекс археологических памятников в долине р. Бийке (Горный Алтай). Барнаул: Изд-во Алт. ун-та, 2005. 200 с.

Тишкин А.А., Горбунов В.В., Дашковский П.К. Исследование археологических микро-районов на Алтае // Археологические открытия 2003 года. М.: Наука, 2004. С. 476–481.

Тишкин А.А., Горбунов В.В., Казаков А.А. Курганный могильник Телеутский Взвоз-I и культура населения Лесостепного Алтая в монгольское время. Барнаул: Изд-во Алт. ун-та, 2002. 276 с.

Тишкин А.А., Горбунова Т.Г. Техничко-морфологические и этнокультурные особенности украшений конской амуниции раннесредневековых кочевников Алтая // Вестник НГУ. Серия: история, филология. Т. 2. Вып. 3: Археология и этнография. Новосибирск: Изд-во Новосиб. ун-та, 2003. С. 57–63.

Тишкин А.А., Горбунова Т.Г. Методика изучения снаряжения верхового коня эпохи раннего железа и средневековья: Учеб.-метод. пособие. Барнаул: Изд-во Алт. ун-та, 2004. 126 с.

Тишкин А.А., Дашковский П.К. Социальная структура и система мировоззрений населения Алтая скифской эпохи. Барнаул: Изд-во Алт. ун-та, 2003. 430 с.

Тишкин А.А., Медникова Э.М. Некоторые изделия с городища Елбаны // Охрана и изучение культурного наследия Алтая. Барнаул, 1993. Вып. IV. Ч. I. С. 133-136.

Тишкин А.А., Папин Д.В. Комплекс вооружения раннескифского времени на Алтае (по материалам Бийского краеведческого музея) // Военная археология. Оружие и военное дело в исторической и социальной перспективе. СПб.: Изд-во Гос. Эрмитажа, 1998. С. 179–182.

Тишкин А.А., Хаврин С.В. Предварительные результаты спектрального анализа изделий из памятника гунно-сарматского времени Яломан-II (Горный Алтай) // Комплексные исследования древних и традиционных обществ Евразии. Барнаул: Изд-во Алт. ун-та, 2004. С. 300–306.

Токарев С.А. Общественный строй якутов XVII–XVIII вв. Якутск, 1945. 278 с.

Трепавлов В.В. Дружина в бурятских улигерах (эпическая версия формирования военной знати) // Средневековые культуры Центральной Азии: письменные источники. Улан-Удэ: Сибирь, 1995. С. 76–84.

Трифанова С.В. Классификация серег гунно-сарматского времени Саяно-Алтая // Комплексные исследования древних и традиционных обществ Евразии. Барнаул: Изд-во Алт. ун-та, 2004а. С. 306–310.

Трифанова С.В. Серьги из памятников Саяно-Алтая гунно-сарматского времени // Древности Алтая. Горно-Алтайск: Изд-во ГАГУ, 2004б. №12. С. 92–95.

Трифанова С.В. Реконструкция украшений головы из курганов Айрыдаша // Изучение историко-культурного наследия народов Южной Сибири. Горно-Алтайск: Изд-во АКИН, 2005. С. 95–105.

Трифонов Ю.И. Памятники средневековых кочевников // Археологические памятники в зоне затопления Шульбинской ГЭС. Алма-Ата: Наука, 1987. С. 115–243.

Троицкая Т.Н. Вооружение племен Новосибирского Приобья в конце I тыс. до н.э. // СА. 1974. №3. С. 45–55.

Троицкая Т.Н. Кулайская культура в Новосибирском Приобье. Новосибирск: Наука, 1979. 123 с.

Троицкая Т.Н., Бородовский А.П. Большереченская культура лесостепного Приобья. Новосибирск: Наука, 1994. 184 с.

Троицкая Т.Н., Новиков А.В. Средневековый могильник у села Чингис // Средневековые древности Западной Сибири. Омск: Изд-во Омск. ун-та, 1995. С. 138–153.

Троицкая Т.Н., Новиков А.В. Верхнеобская культура в Новосибирском Приобье. Новосибирск: Изд-во ИАиЭт СО РАН, 1998. 152 с.

Уманский А.П. Случайные находки предметов скифо-сарматского времени в Верхнем Приобье // СА. 1970. №2. С. 169–179.

Уманский А.П. Три находки кыргызского времени в Алтайском крае // Охрана и исследования археологических памятников Алтая. Барнаул: Изд-во Барнаул. гос. пед. ин-та, 1991. С. 128–137.

Уманский А.П. Аварийные раскопки новотроицких курганов в 1990 году // Проблемы сохранения, использования и изучения памятников археологии. Горно-Алтайск: Изд-во ГАГПИ, ГАНИИИЯЛ, 1992. С. 57–58, 110.

Уманский А.П. Рогозихинские курганы по раскопкам Барнаульского пединститута в 1985 году // Вопросы археологии Алтая и Западной Сибири эпохи металла. Барнаул: Изд-во Барнаул. гос. пед. ин-та, 1992. С. 51–59.

Уманский А.П. Новотроицкие курганы // Нижнее Причумышье: Очерки истории и культуры. Барнаул; Тальменка, 1997. С. 14–25.

Уманский А.П., Неверов С.В. Находки из погребений IX–X вв. в долине р. Алей на Алтае // СА. 1982. №2. С. 176–184.

Уманский А.П., Тишкин А.А., Горбунов В.В. Погребения первой половины II тыс. н.э. на могильнике Ильинка в Алтайском крае // Алтай и сопредельные территории в эпоху средневековья. Барнаул: Изд-во Алт. ун-та, 2001. С. 146–161.

Уоддель А. Лхаса и ее тайны. Очерк тибетской экспедиции 1903–1904 г. СПб., 1906. 344 с.

Утемиш-хаджи. Чингиз-наме. Алма-Ата: Гылым, 1992. 296 с.

Фехнер М.В. Шейные гривны // Очерки по истории русской деревни X–XIII вв. // Труды ГИМ. М.: Изд-во ГИМ, 1967. Вып. 43. С. 55–87.

Флеров А.В. Материаловедение и технология художественной обработки металлов. М: Высш. шк., 1981. 288 с.

Фокин С.М. Средневековое погребение Миндерла // Культура Сибири и сопредельных территорий в прошлом и настоящем. Томск: Изд-во Том. ун-та, 2003. С. 313–315.

Фролов Я.В. Погребальный обряд населения Барнаульского Приобья в VI в. до н.э. – II в. н.э. (по данным грунтовых могильников): Автореф. дис. ... канд. ист. наук. Барнаул, 2004. 23 с.

Фролов Я.В., Папин Д.В., Шамшин А.Б. Горельный Кордон-1 – памятник переходного времени от эпохи поздней бронзы к раннему железному веку на юге Кулунды // Северная Евразия в эпоху бронзы: пространство, время, культура. Барнаул: Изд-во Алт. ун-та, 2002. С. 135–139.

Фролов Я.В., Шамшин А.Б. Грунтовый могильник Мыльниково I // Сохранение и изучение культурного наследия Алтайского края. Барнаул: Изд-во Алт. ун-та, 1998. Вып. IX. С. 124–129.

Хара-Даван Э. Чингисхан как полководец и его наследие. Культурно-исторический очерк Монгольской империи XII–XIV веков. Алма-Ата: Изд-во КРАМДС-Ахмед Яссауи, 1992. 272 с.

Харинский А.В. Погребальный обряд населения Приольхонья на рубеже эр // Археология и культурная антропология Дальнего Востока и Центральной Азии. Владивосток: ДВО РАН, 2002. С. 112–125.

Харинский А.В. Могильник Цаган-Хушун-II на западном побережье Байкала // Археология и социокультурная антропология Дальнего Востока и сопредельных территорий: Третья междунар. конф. «Россия и Китай на дальневосточных рубежах». Благовещенск: Изд-во БГПУ, 2003. С. 248–254.

Харинский А.В. Погребальный ритуал населения Северного Прибайкалья в середине I тыс. до н. э. – начале I тыс. н. э.: по материалам могильника Байкальское-XXXI // Центральная Азия и Прибайкалье в древности. Улан-Удэ: Изд-во БГУ, 2004. Вып. 2. С. 134–150.

Худяков Ю.С. Вооружение енисейских кыргызов VI–XII вв. Новосибирск: Наука, 1980. 176 с.

Худяков Ю.С. Вооружение кочевников Приалтайских степей в IX–X вв. // Военное дело древних племен Сибири и Центральной Азии. Новосибирск: Наука, 1981. С. 115–132.

Худяков Ю.С. Кыргызы на Табате. Новосибирск: Наука, 1982. 237 с.

Худяков Ю.С. Вооружение древних тюрок Горного Алтая // Археологические исследования в Горном Алтае в 1980–1982 годах. Горно-Алтайск, 1983. С. 3–27.

Худяков Ю.С. Вооружение племен Горного Алтая первой половины I тыс. н.э. // Материалы по археологии Горного Алтая. Горно-Алтайск: Изд-во ГАНИИИЯЛ, 1986. С. 81–99.

Худяков Ю.С. Вооружение средневековых кочевников Южной Сибири и Центральной Азии. Новосибирск: Наука, 1986. 268 с.

Худяков Ю.С. Вооружение центральноазиатских кочевников в эпоху развитого средневековья. Новосибирск: Наука, 1991. 336 с.

Худяков Ю.С. Мумифицированное захоронение из могильника Усть-Эдиган // Материалы к изучению прошлого Горного Алтая. Горно-Алтайск: Изд-во ГАНИИИЯЛ, 1992. С. 118–135.

Худяков Ю.С. Археология Южной Сибири II в. до н.э. – V в. н.э. Новосибирск: Изд-во Новосиб. ун-та, 1993. 89 с.

Худяков Ю.С. Коллекция оружия скифского времени из могильников Салдам и Усть-Эдиган // Известия лаборатории археологии. Горно-Алтайск: Изд-во ГАГУ, 1995. №1. С. 87–101.

Худяков Ю.С. Вооружение кочевников Горного Алтая хуннского времени (по материалам раскопок могильника Усть-Эдиган) // Известия лаборатории археологии. Горно-Алтайск: Изд-во ГАГУ, 1997. №2. С. 28–37.

Худяков Ю.С. Вооружение кочевников Южной Сибири и Центральной Азии в эпоху развитого средневековья. Новосибирск: Изд-во Ин-та археологии и этнографии СО РАН, 1997. 160 с.

Худяков Ю.С. Защитное вооружение номадов Центральной Азии. Новосибирск: Изд-во Новосиб. гос. ун-та, 2003. 202 с.

Худяков Ю.С. Реконструкция женского костюма кочевников хуннского времени Горного Алтая // Археология и этнография Алтая. Горно-Алтайск: Изд-во Ин-та алтаистики им. С.С. Суразакова, 2003. Вып. 1. С. 78–88.

Худяков Ю.С. Древние тюрки на Енисее. Новосибирск: Изд-во ИАиЭт СО РАН, 2004. 152 с.

Худяков Ю.С. Вооружение центрально-азиатских номадов в II–V вв. н.э. // Военное дело номадов Центральной Азии в сяньбийскую эпоху. Новосибирск: Изд-во Новосибир. ун-та, 2005. С. 19–55.

Худяков Ю.С., Алкин С.В., Юй Су-Хуа. Сяньби и Южная Сибирь // Древности Алтая. Известия лаборатории археологии. Горно-Алтайск: Изд-во ГАГУ, 1999. №4. С. 163–169.

Худяков Ю.С., Баяр Д. Средневековый памятник в местности Нахиугийн-Манхан в пустыне Монгол Элс // Северная Азия и соседние территории в средние века. Новосибирск: Наука, 1992. С. 36–44.

Худяков Ю.С., Бобров Л.А., Филиппович Ю.А. Перспективы применения методики реконструкции доспехов для анализа функциональных свойств защитного вооружения кочевников Центральной Азии // Проблемы археологии, этнографии, антропологии Сибири и сопредельных территорий. Новосибирск: Изд-во ИАиЭт СО РАН, 2004. Т. X. Ч. II. С. 246–251.

Худяков Ю.С., Борисенко А.Ю. Изображения барса и сайгака из памятников Кок-Эдиган и Тянгыс-Тыт в Горном Алтае // Археология, этнография и антропология Евразии. Новосибирск, 2002. №2. С. 105–109.

Худяков Ю.С., Мороз М.В. Коллекция оружия из могильника Усть-Эдиган // Археологические исследования на Катунь. Новосибирск: Наука, 1990. С. 177–185.

Худяков Ю.С., Скобелев С.Г., Мороз М.В. Археологические исследования в долинах рек Оракой и Эдиган в 1988 г. // Археологические исследования на Катунь. Новосибирск: Наука, 1990. С. 95–150.

Худяков Ю.С., Эбель А.В., Кочеев В.А. Лук и стрелы из погребения на реке Кам-Тытугом в Горном Алтае // Актуальные вопросы истории Сибири. Барнаул: Изд-во Алт. ун-та, 1998. С. 279–288.

Худяков Ю.С., Эбель А.В., Кочеев В.А. Находки из мумифицированного погребения на реке Кам-Тытугом в Горном Алтае // История и культура народов Саяно-Алтая: в прошлом, настоящем и будущем. Горно-Алтайск, 1998. С. 21–22.

Худяков Ю.С., Юй Су-Хуа. Комплекс вооружения сяньби // Древности Алтая. Известия лаборатории археологии. Горно-Алтайск: Изд-во ГАГУ, 2000. №5. С. 37–48.

Худяков Ю.С., Юй Су-Хуа. Закономерности и парадоксы развития оружия народов Центральной Азии (сравнительный анализ комплексов вооружения хунну и сяньби) // Евразия: культурное наследие древних цивилизаций. Вып. 3: Парадоксы археологии. Новосибирск: Изд-во Новосиб. ун-та, 2004. С. 181–194.

Худяков Ю.С., Юй Су-Хуа. Новые материалы по оружию дистанционного боя сяньби // Военное дело народов Центральной Азии в сяньбийскую эпоху. Новосибирск: Изд-во Новосиб. ун-та, 2005. С. 7–18.

Цааджин Бичиг («Монгольское уложение»). Цинское законодательство для монголов 1627–1694 гг. / Транслитерация, пер., введ. и ком. С.Д. Дылыкова. М.: Восточная лит-ра, 1998. 342 с.

Черников С.С. Загадка золотого кургана. М., 1965. 189 с.

Чиндина Л.А. Древняя история Среднего Приобья в эпоху железа. Томск: Изд-во Томск. ун-та, 1984. 256 с.

Чиндина Л.А. История Среднего Приобья в эпоху раннего средневековья. Томск: Изд-во Томск. ун-та, 1991. 184 с.

Членова Н.Л. Памятники конца эпохи бронзы в Западной Сибири. М., 1994. 170 с.: ил.

Чугунов К.В. Локально-хронологические особенности культуры Тувы в середине I тысячелетия до н.э. // Евразия сквозь века. СПб., 2001. С. 173–178.

Чугунов К.В. Исследования на погребально-поминальном комплексе Аржан-2 в Туве // Археологические экспедиции за 2003 год. СПб.: Изд-во ГЭ, 2004. С. 15–24.

Чугунов К.В., Наглер А., Парцингер Г. Продолжение исследований кургана Аржан-2 в Туве // АО 2002 года. М.: Наука, 2003. С. 434–435.

Шамшин А.Б. Новоалтайское поселение // Алтайский сборник. Барнаул, 1993. Вып. XVII. С. 70–82.

Шамшин А.Б., Гальченко А.В. К вопросу о хозяйстве населения Барнаульско-Бийского Приобья в эпоху поздней бронзы и в переходное время от бронзы к железу // Источники по истории Республики Алтай. Горно-Алтайск, 1997. С. 90–117.

Ширин Ю.В. Погребения скифского времени в Кузнецкой котловине // Итоги изучения скифской эпохи Алтая и сопредельных территорий. Барнаул: Изд-во Алт. ун-та, 1999. С. 237–240.

Ширяков В.А. Реставрация археологического металла // Реставрация музейных ценностей. Научные и практические работы. Труды ГИМ. М.: Изд-во ГИМ, 1999. Вып. 107. С. 105–108.

Шульга П.И. Раскопки «скифского» поселения Аскат-2 на Средней Катуни // Проблемы сохранения, использования и изучения памятников археологии. Горно-Алтайск: Изд-во ГАГПИ, ГАНИИИЯЛ, 1992. С. 64–65.

Шульга П.И. Поселение Элекмонар-4 на Средней Катуни // Известия лаборатории археологии. Горно-Алтайск: Изд-во ГАГУ, 1995. №1. С. 59–75.

Шульга П.И. Раннескифская упряжь VII – начала VI вв. до н.э. по материалам погребения на р. Чарыш // Снаряжение верхового коня на Алтае в раннем железном веке и средневековье. Барнаул: Изд-во Алт. ун-та, 1998. С. 25–49.

Шульга П.И. Раннескифское погребение на р. Чарыш из могильника Чесноково-I // Древности Алтая. Известия лаборатории археологии. Горно-Алтайск: Изд-во ГАГУ, 1998. №3. С. 58–69.

Шульга П.И. Ранние наконечники стрел из курганов скифского времени на Алтае // Материалы по военной археологии Алтая и сопредельных территорий. Барнаул: Изд-во Алт. ун-та, 2002. С. 43–61.

Шульга П.И. Снаряжение лошади по материалам раннескифского могильника Гилево-10 // Исторический опыт хозяйственного и культурного освоения Западной Сибири. Барнаул: Изд-во Алт. ун-та, 2003. Кн. I. С. 395–400.

Шульга П.И., Шульга Н.Ф. Новые находки раннескифских сбруйных наборов на Алтае и вопрос о назначении «налобных» блях // Проблемы археологии, этнографии, антропологии Сибири и сопредельных территорий. Новосибирск: Изд-во ИАиЭт СО РАН, 2004. Т. X. Ч. I. С. 451–455.

Щапова Ю.Л. Археология и морфология // СА. 1991. №2. С. 120–130.

Щапова Ю.Л. Еще раз о типологическом методе в археологии, типах и типологиях // Историческая археология: Традиции и перспективы. М.: Изд-во МГУ, 1998. С. 378–386.

Щапова Ю.Л. Введение в вещеведение: естественнонаучный подход к изучению древних вещей. М.: Изд-во МГУ, 2000. 144 с.

Эрдэнэбаатар Д., Турбат Ц., Худяков Ю.С. Хуннское оружие дистанционного боя из могильника Эгин-гол в Северной Монголии // Вестник НГУ. Серия: история, филология. Т. 2. Вып. 3: Археология и этнография. Новосибирск: Изд-во Новосиб. ун-та, 2003. С. 43–53.

Эрлих В.Р. У истоков раннескифского комплекса. М.: Изд-во Гос. музея Востока, 1994. 146 с.: ил.

Юдин А.И., Лопатин В.А. Погребение мастера эпохи бронзы в степном Заволжье // СА. 1989. №3. С. 131–140.

Юйшу Лаохэшэнь [Могильник Лаохэшэнь в уезде Юйшу]. Пекин: Вэньу чубаньшэ, 1987. 171 с.; ил.

Яблонский Л.Т. Саки Южного Приаралья (археология и антропология могильников). М.: Изд-во Ин-та археологии РАН, 1996. 185 с.

Яблонский Л.Т. Хронология древнейших памятников раннего железного века Средней Азии и Казахстана (по материалам из Приаралья) // Сарматские культуры Евразии: проблемы региональной хронологии. Краснодар, 2004. С. 45–66.

Яхтанигов Х.Х. Экспонаты повествуют. Нальчик: Эльбрус, 1984. 48 с.

Братченко С.Н. Лук та стріли епохи енеоліту – бронзи Півдня Східної Європи // Археологія. 1989. №4. С. 70–82.

Вязьмітіна М.І., Іллнська В.А., Покровська Е.Ф., Тереножкін О.І., Ковпаненко Г.Т. Кургани біля с. Ново-Пилипівки і радгоспу «Аккермень» // Археологічні пам'ятки УРСР. Київ: Наукова думка, 1960. Т. VIII. С. 22–135.

Дараган М.М. Перегляд основ хронології передскіфського та ранньоскіфського часу Причорномор'я // Археологія. 2005. № 2. С. 11–20.

Махортих С.В. Пам'ятки типу Новочеркаського скарбу // Археологія. 1992. №1. С. 23–31.

Переводчикова Е.В. О сюжетах изображений на конских нащечниках из скифских царских курганов IV в. до н.э. // Від Кіммерії до Сарматії/ 60 років Відділу скіфо-сарматської археології ІА НАНУ. К.: КОРВІН ПРЕСС, 2004. С. 57–59.

Сарачева Т.Г. Технология изготовления украшений узды из скифского кургана Козел // Старожитності степового Причорномор'я і Криму. Запоріжжя: Запорізький державний університет, 2004. С. 234–236.

Chochorowski J., Ekspansja kimmeryjska na tereni Europy srodkowej. Krakow, 1993. 328 s.

Chugunov K., Parzinger H., Nagler A. Der skythishe Fürstengrabbügel von Arzhan 2 in Tuva // Eurasia Antiqua. B. 9. Verlag Philipp von Zabern. Mainz am Rhein. 2003. С. 113–162.

Daragan M. Die Periodisierung und Chronologie der Siedlung Žabotin // Eurasia Antiqua. 2004. №10. S. 95–147.

De Vries K., Kuniholm P., Sams K. G., Voigt M.M. New dates for Iron Age Gordion // Ahtiquiti. 2003. Vol. 77. №296.

Fettich N. Die Metallkunst der landnehmenden Ungarn. Tafelband. Budapest: Magyar Történeti Múzeum, 1937. 137 Taf. (Archaeologia Hungarica. Acta archaeologica musei nationalis Hungarici [Bd] 21).

Gorelik M. Oriental armour of the Near and Middle East from the eighth to the fifteenth centuries as shown in works of art // Islamic Arms and Armour / Ed. R. Elgood. L., 1979. P. 38–41.

Kemenczei T. Zu frühheisenzeitlichen Goldfunden aus dem Karpatenbecken // Handel, tausch und verkehr im bronze – und Frühheisenzeitlichen Südosteuropa. München; Berlin, 1995. P. 247–279.

Kossack G. Von den Anfängen des skitho-iranischen Tierstils // Skithica. München: Verlag der Bayerischen Akademie der Wissenschaften, 1987. S. 24–86.

LaRocca D. An approach to the study of arms and armour from Tibet // Royal Armouries Yearbook. 1999. Vol. 4. P. 113–132.

Massart C., Schuermans C., Bourgeois J., Gerards A.-F., Mathieu S., Tassignon I., Surazakov A., Borlee-Lombal M., de Thibault de Boessinghe D., Van Strydonck M., Geyh M.A. Fouilles dans les monts Altaï (Republique Autonome de Gorno-Altai) en 1993 et 1995 // BULLETIN des Musees royaux D'art et D'histoire Parc du cinquantenaire. Brussel, 1995. T. 66. P. 101–131.

Medvedskaya I.N. Once more on the destruction of Hasanlu IV: Problems of Dating // Iranica Ahtiqua. 1991. №XXVI. P. 149–161.

Medvedskaya I.N. Who destroyed Hasanlu IV // Iran. 1988. №XXVI. P. 1–15.

Metzner-Nebelsick C. "Thraco-kimmerische» Fundkomplexe zwischen der Südostteiemark, Süd-west-Transdanubien und Nordkroatien und ihre Bedeutung für die Kulturentwicklung während der frühen Eisenzeit // Universitatstorschungen zur Prahistorischen Arhaologie. Bonn, 2001. Band 78.

Metzner-Nebelsick C. Die früheisensenzeithliche Treusenentwicklung zwischen Kaukasus und Mitteleuropa // Regensburger Beiträge zur prahistorischen Arhaologie. Bonn, 1994. Band. 1. P. 383–447.

Metzner-Nebelsick C. Die Urnenfelder und Hallsttzeit in Südostpannonien – eine Region im Spannungsfeld zwischen Osthallstattkreis, karpatenländisch-balkanischer Eisenzeit und Steppenkultur // Universitatstorschungen zur Prahistorischen Arhaologie. Bonn, 2000. Band 77.

Schauensee M., Dyson R. Hasanlu Horse Trappings and Assyrian Reliefs // Essays on Near Eastern Art and Archarology in honor of Charles Kyrle Wilkinson. New York, 1983. P. 59–77.

Young R.S. Three great early Tumuli. The Gordion excavations final reports. Universiti of Pennsylvania, 1981.

СПИСОК СОКРАЩЕНИЙ

- АГУ (ныне АлтГУ) – Алтайский государственный университет
АКИН – Агентство по культурно-историческому наследию
АККМ – Алтайский краевой краеведческий музей (ныне АГКМ – Алтайский государственный краеведческий музей)
АН СССР – Академия наук Советского Союза
АО – Археологические открытия
АСГЭ – Археологический сборник Государственного Эрмитажа
БГПИ – Барнаульский государственный педагогический институт (ныне БГПУ – Барнаульский государственный педагогический университет)
БКМ – Бийский краеведческий музей
ВДИ – Вестник древней истории
ВМГУ – Вестник Московского государственного университета
ГАГУ – Горно-Алтайский государственный университет
ГАИГИ – Горно-Алтайский институт гуманитарных исследований
ГАИМК – Государственная академия истории материальной культуры
ГАНИИИЯЛ – Горно-Алтайский научно-исследовательский институт истории, языка и литературы
ГИМ – Государственный исторический музей
ИА АН СССР – Институт археологии Академии наук СССР
ИАК – Известия Археологической комиссии
ИАН КазССР – Известия Академии наук Казахской ССР
ИА РАН – Институт археологии Российской Академии наук
ИАиЭт СО РАН – Институт археологии и этнографии Сибирского отделения Российской академии наук
ИГУ – Иркутский государственный университет
КСИА – Краткие сообщения Института археологии Академии наук СССР
КСИИМК – Краткие сообщения Института истории материальной культуры Академии наук СССР
КСИЭ – Краткие сообщения Института этнографии Академии наук СССР
ЛГУ – Ленинградский государственный университет (ныне Санкт-Петербургский государственный университет)
ЛОИА – Ленинградское отделение Института археологии Академии наук СССР
МАЗА – Музей археологии и этнографии Алтая АГУ
МАР – Материалы по археологии России
МАЭ – Музей антропологии и этнографии
МГУ – Московский государственный университет
МИА – Материалы по археологии СССР
МЭ – Материалы по этнографии
ОмГУ – Омский государственный университет
РА – Российская археология
РАЭСК – Региональная археолого-этнографическая студенческая конференция
РГГУ – Российский государственный гуманитарный университет
СА – Советская археология

САИ – Свод археологических источников
СГЭ – Сообщения Государственного Эрмитажа
СНГ – Содружество Независимых Государств
СЭ – Советская этнография
ТГЭ – Труды Государственного Эрмитажа
ТИИ АН ТССР – Труды Института истории Академии наук Таджикской ССР
ТИИАЭ АН КазССР – Труды Института истории, археологии и этнографии Академии наук Казахской ССР
ТИЭ АН СССР – Труды Института этнографии Академии наук СССР
ТНИИИЯЛИ – Тувинский научно-исследовательский институт языка, литературы и истории
ТТКАЭЭ – Труды Тувинской комплексной археолого-этнографической экспедиции
УЗ – Ученые записки
ЭО – Этнографическое обозрение

СОДЕРЖАНИЕ

ПРЕДИСЛОВИЕ 3

ТЕОРЕТИЧЕСКИЕ ОСНОВЫ ИЗУЧЕНИЯ СНАРЯЖЕНИЯ КОЧЕВНИКОВ

Тишкин А.А., Горбунов В.В., Горбунова Т.Г. Снаряжение кочевников как этнокультурный и хронологический показатель при изучении истории Алтая 6

Марсадалов Л.С. Общая классификация предметов вооружения населения Южной Сибири I тысячелетия до н.э. 10

Горбунов В.В. Методика реконструкции древнего вооружения 14

Худяков Ю.С., Бобров Л.А. Опыт реконструкции вооружения кочевников Центральной Азии эпохи позднего средневековья 18

Горбунова Т.Г. Типологический метод в археологии и его значение при изучении снаряжения кочевников 22

ВООРУЖЕНИЕ И ВОЕННОЕ ДЕЛО ЕВРАЗИЙСКИХ КОЧЕВНИКОВ: АНАЛИЗ, ИНТЕРПРЕТАЦИЯ И РЕКОНСТРУКЦИЯ

Стеганцева В.Я. Оружие дальнего боя ранней и средней бронзы в степной части Восточной Европы 28

Лысенко Д.Н., Гревцов Ю.А. Опыт реконструкции оснащения ножа карасукского типа по материалам памятника Усть-Тасеева (Нижняя Ангара) 33

Дашковский П.К. Оружие в погребальном обряде пазырыкской культуры Алтая 36

Иванов Г.Е. О некоторых дискуссионных проблемах в изучении военного дела каменской культуры Алтая 41

Харинский А.В. Вооружение жителей Приольхонья в III в. до н.э. – IV в. н.э. и некоторые тенденции развития военного дела населения Предбайкалья 46

Соенов В.И. Комплекс вооружения населения Верхней Катунь в гунно-сарматскую эпоху 52

Худяков Ю.С., Юй Су-Хуа. Роль сянби в развитии комплекса вооружения кочевников Центральной Азии 55

Мандрька П.В., Фокин С.М. Погребение средневекового воина на северной периферии кочевого мира 60

Фокин С.М. К этническому определению и территориальному распространению долотовидных шипастых наконечников стрел 65

Горбунов В.В. Копья воинов сросткинской культуры 67

<i>Кузнецов Н.А.</i> Колчаны из курганов с погребениями по обряду сожжения в Кузнецкой котловине	73
<i>Боброев Л.А.</i> К вопросу о тяжеловооруженной коннице кочевников Центральной Азии и Южной Сибири в эпоху позднего средневековья и нового времени (XV – первая половина XVIII вв.).....	76
<i>Ахметжан К.С.</i> Боевые доспехи в традиционной системе вооружения казахов	82

СНАРЯЖЕНИЕ ВЕРХОВЫХ КОНЕЙ: ХРОНОЛОГИЧЕСКАЯ И ЭТНОКУЛЬТУРНАЯ АТРИБУЦИЯ АРХЕОЛОГИЧЕСКИХ МАТЕРИАЛОВ

<i>Смирнов Н.Ю.</i> К вопросу о составных псалях эпохи поздней бронзы – начала РЖВ на востоке Евразийских степей	88
<i>Махортых С.В.</i> Уздечные принадлежности юга Восточной Европы в предскифский период	92
<i>Папин Д.В.</i> Значение находок предметов конского снаряжения на памятниках финальной бронзы и переходного времени от эпохи бронзы к раннему железному веку степного – Лесостепного Алтая	95
<i>Дараган М.Н.</i> Происхождение и хронология псалий типа уашихиту-жаботин в контексте центрально-азиатских инноваций комплекса РСК-1	99
<i>Чугунов К.В.</i> Уздечные комплекты алды-бельской культуры в контексте развития конского снаряжения	103
<i>Степанова Е.В.</i> Эволюция подпружных застёжек по материалам алтайских курганов скифского времени	109
<i>Переводчикова Е.В.</i> Предметы конского снаряжения из скифских царских курганов IV в. до н.э. как хронологический индикатор.....	116
<i>Тишкин А.А., Горбунова Т.Г.</i> Реконструкция уздечных наборов булан-кобинской культуры (по материалам памятника Яломан-II)	118
<i>Любчанский И.Э.</i> Конское снаряжение из курганов с «усами» Урало-Казахстанских степей	123
<i>Комиссаров С.А.</i> К вопросу о происхождении стремян	127
<i>Савинов Д.Г.</i> Миниатюрные стремяна в культурной традиции Южной Сибири	129
<i>Васютин А.С., Зимин А.А.</i> Хронологическое соотношение двух типов удил в погребальных комплексах верхнеобской культуры Кузнецкой котловины (в контексте их типологической эволюции).....	136
<i>Кисель В.А., Николаев Н.Н.</i> Клад кузнеца-специалиста по конскому снаряжению из Юго-Западной Хакасии (предварительное сообщение)	140
<i>Горбунова Т.Г.</i> Украшения конского снаряжения киданей и их аналогии в памятниках Южной и Западной Сибири	144

<i>Горбунова Т.Г., Тишкин А.А., Хаврин С.В.</i> Использование спектрального анализа при изучении украшений конского снаряжения из средневековых памятников Алтая.....	151
<i>Король Г.Г.</i> Антропоморфно-сюжетные изображения на ременных украшениях кочевников Евразии конца I – начала II тыс. н.э.	157
<i>Сулейменов М.Г., Илюшин А.М.</i> Конское снаряжение в раннем и развитом средневековье на территории Кузнецкой котловины.....	162
<i>Руденко К.А.</i> Снаряжение верхового коня Волжской Булгарии XI–XII вв. и сибирские аналогии.....	167

КОСТЮМНЫЙ КОМПЛЕКС (ОДЕЖДА) КОЧЕВНИКОВ ЕВРАЗИИ КАК ЭТНИЧЕСКИЙ И СОЦИАЛЬНЫЙ ПОКАЗАТЕЛЬ

<i>Кунгуров А.Л.</i> Ножны староалейской культуры.....	170
<i>Уманский А.П., Шутьга П.И.</i> Поясные пряжки-застежки скифского времени на Алтае	176
<i>Шутьга П.И.</i> О находках нагаек скифского времени на Алтае	183
<i>Матренин С.С.</i> Украшения и предметы костюма как источник для реконструкции социальной структуры кочевников Горного Алтая хунно-сяньбийского времени	189
<i>Тишкин А.А.</i> Возможности реконструкции женской одежды хуннского времени по археологическим материалам из Горного Алтая.....	195
<i>Трифанова С.В.</i> Классификация гривен населения Саяно-Алтая гунно-сарматского времени.....	201
<i>Конькова Л.В., Король Г.Г.</i> Ременные украшения с антропоморфно-сюжетными изображениями из памятников Центральной Азии рубежа I–II тыс. н.э. (состав металла).....	205

БИБЛИОГРАФИЧЕСКИЙ СПИСОК	210
СПИСОК СОКРАЩЕНИЙ	243

Научное издание

СНАРЯЖЕНИЕ КОЧЕВНИКОВ ЕВРАЗИИ

Сборник научных трудов

Редактор Н.Я. Тырышкина

Подготовка оригинал-макета: Д.В. Тырышкин

На обложке: рисунки Д.В. Позднякова
(по: Горбунов В.В., Кунгуров А.Л., Кунгурова О.Ф.,
Шамшин А.Б., 1997; Тишкин А.А., Горбунов В.В., 2002в)

Издательская лицензия ЛР 020261 от 14.01.1997 г.

Подписано в печать 20.06.2005. Формат 60x84/16.
Печать офсетная. Усл. печ. л. 15,0. Тираж 300 экз. Заказ 153.

Некоммерческое партнерство Типография «Аз Бука»:
656099, Барнаул, пр. Красноармейский, 98